

The K point
of view

Скрытые
ПЕТЛИ

Krona
Koblenz

KRONA KOBLENZ

Уже более 30 лет мы производим регулируемые скрытые петли и передовые решения для дверей и мебели. Штаб-квартира Krona Koblenz где проектируются и развиваются все продукты расположена в Кориано, Италия.

Потребности клиентов лежат в основе наших исследований и разработок.

Наши партнеры

Мы прислушиваемся к нашим клиентам и партнерам, потому что лучшие достижения связаны с их отзывами: обмен опытом и информацией дает нам вдохновение для создания инновационных продуктов и мотивацию на выполнение новых задач.

Исследования и разработки

Планирование идеи — особая и очень важная фаза, каждый новый прототип находящийся в разработке проходит испытания на сертифицированном оборудовании, что гарантирует получение наилучшего результата этих испытаний.

Патенты

Мы твердо верим в свои идеи, поэтому многие наши продукты защищены международными патентами.

Сертификаты

Сертификаты, полученные на большинство наших петель соответствуют наиболее важным стандартам, регулирующим строительную продукцию, подтверждают качество и надежность нашей продукции.

Сертификация компании



Krona Koblenz SpA применяет систему управления качеством, сертифицированную по ISO 9001, что гарантирует контроль процессов, операционную эффективность и постоянное совершенствование, обеспечивая клиентам продукцию и услуги, соответствующие самым высоким международным стандартам.



ОНЛАЙН КОНСУЛЬТАЦИЯ

Вы работаете над проектом и ищете решение чтобы реализовать его?
У Вас есть вопросы и сомнения в правильном выборе наших комплектующих?
У нас есть правильный сервис для Вас!



Запишитесь на консультацию к одному из наших экспертов, назначив наиболее удобное для Вас время: мы будем в Вашем распоряжении, чтобы найти решение на любом этапе Вашего проекта. Мы будем поддерживать Вас на предварительном этапе, на этапе исполнительного проектирования, а также во время установки или послепродажного обслуживания.

[ЗАПИСАТЬСЯ НА КОНСУЛЬТАЦИЮ](#)



УСЛУГИ ДЛЯ ВАС

Мы разработали и создали инструменты и сервисы, чтобы упростить работу тем, кто решил применить наши продукты.

Каталог

Каталог, который Вы просматриваете, является не просто обновлением предыдущей версии это настоящий путеводитель, благодаря собранной информации мы поможем Вам выбрать петлю, которая наилучшим образом соответствует Вашим техническим требованиям. Весь ассортимент скрытых петель мы разделили на 3 серии: Performance, Evolution и Classic.

Сайт

Мы поработали над дизайном нашего сайта и теперь зная технические параметры двери, подбор необходимой Вам петли можно сделать в несколько кликов. Попробуйте прямо сейчас!

Инструкции и файлы

Упрощенный раздел загрузки файлов, где вы можете скачать BIM, 3D, 2D CAD и мультимедийные файлы, инструкции по установке и регулировке, сертификаты и многое другое.

Видео инструкции

Мы заботимся о тех, кто устанавливает наши петли и в случае возникновения сомнений в правильности установки и регулировки петель Вы можете обратиться к нашим видео инструкциям. Получение всей необходимой информации занимает всего несколько минут!

Онлайн консультации

У вас остались вопросы или что-то пошло не так?

Вам поможет наш технический консультант, закажите консультацию на нашем сайте. Мы уверены, что найдем для вас подходящее решение.

Обучение

Новости, обновления и практические презентации нашей продукции возможны благодаря нашему шоу-руму на колёсах K-Mobile это автомобиль, оснащенный образцами продукции. Наши специалисты в удобное для Вас время приедут и проведут обучение, оставят всю необходимую информацию для Ваших сотрудников.

Интерактивный PDF-каталог

Хотите, чтобы наш каталог был всегда у Вас под рукой? Мы предлагаем интерактивный PDF-каталог для удобной консультации даже со смартфонов и ноутбуков. Отсканируйте QR-код и добавьте ссылку в избранное, чтобы всегда иметь доступ к последней версии нашего каталога.



Стр.		
7	Справочник	Факторы, которые следует учитывать при выборе петли...9 Вес и размеры двери10 Положение петель в двери и расстояние между ними..11 Таблица грузоподъемности петель12 Сколько петель ставить.....14 Аксессуары.....16 Области эксплуатации дверей.....17 Сертификаты.....18
22	Серия Performance (петли из стали)	Atomika K800024 Atomika Slim K806026 Atomika Karakter K808028 Atomika Karakter K812030 KuBi7 Kinoh K731632
34	Серия Evolution (гибридные петли из стали, ZAMAK, алюминия и пластика)	Kombi Hybrid K101936 Kombi Hybrid K1019 3038 Kombi Hybrid K1019 3440 Kombi Hybrid K106042 Kombi Hybrid K1060 2644 Kombi Hybrid K1060 3046 Kombi Hybrid K1060 3448 Kubica K246050 Kubica K6360 3852 Kubica K6360 4554 Kubica K276056 Kubica K278058 Kubica K6380 3860 Kubica K6380 4562
64	Серия Classic (петли из ZAMAK)	Kubikina New K610066 Kubica KubiCenter K640068 KuBi7 K700070 Kubica K620072 Kubica KubiKuadra K300074 Kubica K670076 Kubica K630078 Kubica 27 K270080 KuBi7 Kubica Twist K200082 Kubica K508084 KuBi7 K708086 Kross8 100 K281088 KuBi7 K712090 Kross8 160 K281692 KuBi7 K720094

98	Виды декоративных колпачков и цветовые решения	Краткое обозначение цветов.....98 Виды декоративных колпачков.....99 Прокладки для магнитной накладки..... 102
103	Аксессуары	Универсальный шаблон..... 103 Вставки..... 103 Крепёжный карман 104 Регулируемая монтажная пластина 104 Монтажная пластина со стандартной фиксацией... 105 Инструмент для установки декоративных колпачков... 105
106	Предупреждения и рекомендации	Предупреждения и рекомендации 106 Как рассчитать вес двери..... 106 Крепление дверной коробки и двери.. 106 Установка и регулировка 107 Покраска или изменение конструкции петли.. 107 Обслуживание петель..... 108 Смазка 108 Чистка..... 108 Техническое обслуживание..... 108 Памятка установщику 109



Справочник



Warnings

Accessories

Finishes

Classic Series Evolution Series

Performance Series

Legenda

Vademecum

Index

ФАКТОРЫ, КОТОРЫЕ СЛЕДУЕТ УЧИТЫВАТЬ ПРИ ВЫБОРЕ ПЕТЛИ

Чтобы выбрать правильную петлю для Вашей двери и обеспечить ее эффективное функционирование, необходимо учитывать основные моменты, которые влияют на этот выбор:

Вес и размеры двери



Положение петель в двери и расстояние между ними



Аксессуары



Области эксплуатации дверей

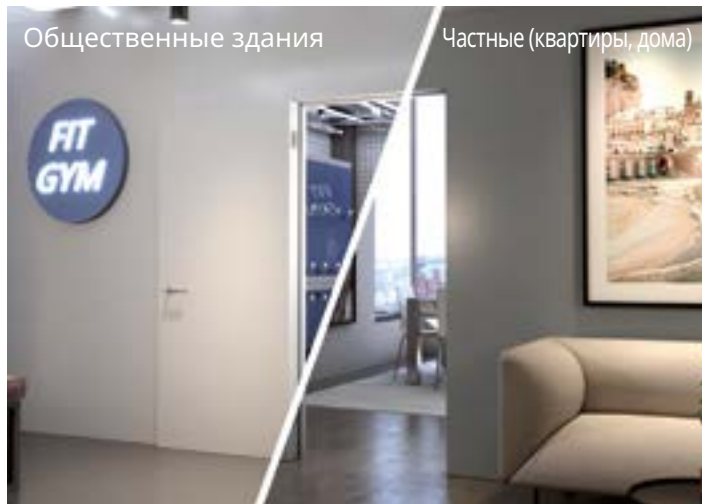

Сертификаты



Посмотрите видео нашего Справочника



ВЕС И РАЗМЕРЫ ДВЕРИ

Вес и размеры двери определяют выбор петли.

Нагрузка на рычаги петли возникает из-за:

- Вес двери [A]
- Ширина двери [B]
- Расстояние между петлями (пояснение на стр. 11) [C]

⚠ По мере увеличения веса, ширины двери или уменьшения расстояния между петлями, петля подвергается большей нагрузке.



ПОЛОЖЕНИЕ ПЕТЕЛЬ В ДВЕРИ И РАССТОЯНИЕ МЕЖДУ НИМИ

Мы определяем расстояние между петлями как расстояние между центром верхней петли и центром нижней петли, независимо от того, есть ли между ними другие петли.

⚠ Расстояние между петлями влияет на допустимую нагрузку на петли. Чем меньше расстояние между петлями, тем меньше допустимая нагрузка на петли.



Таблица грузоподъемности петель

Это справочная таблица, которая определяет максимальную грузоподъемность петель в зависимости от ширины двери и расстояния между петлями.

⚠ Для сохранения грузоподъемности может потребоваться увеличение расстояния между петлями, когда ширина дверного полотна больше испытанного размера двери.

Как читать таблицу грузоподъемности

Ось Y указывает расстояние между петлями, а ось X указывает ширину дверного полотна. Пересекая оси X и Y, получаем несущую способность петли.

Размеры, выделенные зеленым цветом в таблице ниже, указывают на комбинации, при которых петля сохраняет свои наилучшие характеристики. В данном случае грузоподъемность 60 кг с 2 петлями.

Расстояние между петлями (мм)

Параметры для испытаний

Ширина дверного полотна (мм)

Y \ X	700	800	900	950	1000	1050	1100	1150	1200	1300
2000	60	60	60	60	60	60	60	60	60	58
1950	60	60	60	60	60	60	60	60	59	56
1900	60	60	60	60	60	60	60	60	57	55
1850	60	60	60	60	60	60	60	58	56	53
1800	60	60	60	60	60	60	59	56	54	50
1750	60	60	60	60	60	60	57	55	53	49
1700	60	60	60	60	60	58	56	53	51	49
1650	60	60	60	60	60	57	54	52	50	48
1600	60	60	60	60	58	55	52	50	48	46
1550	60	60	60	59	56	53	51	49	47	45
1500	60	60	60	57	54	52	49	47	45	43
1450	60	60	58	55	52	50	48	45	44	42
1400	60	60	58	55	52	50	48	45	44	42

Все петли Krona Koblenz тестируются на стендах проходящих ежегодную сертификацию IFT в соответствии со стандартом EAD 020001-01-0405. Данные, выделенные оранжевым цветом (расстояние между центрами петель, ширина дверного полотна и грузоподъемность), показывают параметры двери использованной во время теста.

Результат испытаний с максимальными параметрами

При установке 2-х петель K8060 в дверь высотой 2100 мм, шириной 900 мм и расстоянием между петлями 1500 мм будет достигнута грузоподъемность 60 кг.

1500 мм

900 мм

Расстояние между петлями (мм)

Ширина дверного полотна (мм)

Y \ X	700	800	900	950	1000	1050	1100	1150	1200	1300
2000	60	60	60	60	60	60	60	60	60	58
1950	60	60	60	60	60	60	60	60	59	56
1900	60	60	60	60	60	60	60	60	57	55
1850	60	60	60	60	60	60	60	58	56	53
1800	60	60	60	60	60	60	59	56	54	50
1750	60	60	60	60	60	60	57	55	53	49
1700	60	60	60	60	60	58	56	53	51	49
1650	60	60	60	60	60	57	54	52	50	48
1600	60	60	60	60	58	55	52	50	48	46
1550	60	60	60	59	56	53	51	49	47	45
1500	60	60	60	57	54	52	49	47	45	43
1450	60	60	58	55	52	50	48	45	44	42
1400	60	60	58	55	52	50	48	45	44	42

При увеличении ширины дверного полотна до 1000 мм (при неизменном расстоянии между петлями) нагрузочная способность петель снижается до **54** кг.

Высота (мм)	400	500	600	700	800	900	1000	1050	1100	1150	1200	1300
2000	60	60	60	60	60	60	60	60	60	60	58	54
1950	60	60	60	60	60	60	60	60	60	58	54	50
1900	60	60	60	60	60	60	60	60	58	54	50	46
1850	60	60	60	60	60	60	60	58	54	50	46	42
1800	60	60	60	60	60	60	58	54	50	46	42	38
1750	60	60	60	60	60	58	54	50	46	42	38	34
1700	60	60	60	60	58	54	50	46	42	38	34	30
1650	60	60	60	58	54	50	46	42	38	34	30	26
1600	60	60	58	54	50	46	42	38	34	30	26	22
1550	60	60	54	50	46	42	38	34	30	26	22	18
1500	60	60	50	46	42	38	34	30	26	22	18	14
1450	60	58	54	50	46	42	38	34	30	26	22	18
1400	60	54	50	46	42	38	34	30	26	22	18	14
1350	60	50	46	42	38	34	30	26	22	18	14	10
1300	60	46	42	38	34	30	26	22	18	14	10	6
1250	60	42	38	34	30	26	22	18	14	10	6	2
1200	60	38	34	30	26	22	18	14	10	6	2	-2
1150	60	34	30	26	22	18	14	10	6	2	-2	-6
1100	60	30	26	22	18	14	10	6	2	-2	-6	-10
1050	60	26	22	18	14	10	6	2	-2	-6	-10	-14
1000	60	22	18	14	10	6	2	-2	-6	-10	-14	-18
950	60	18	14	10	6	2	-2	-6	-10	-14	-18	-22
900	60	14	10	6	2	-2	-6	-10	-14	-18	-22	-26
850	60	10	6	2	-2	-6	-10	-14	-18	-22	-26	-30
800	60	6	2	-2	-6	-10	-14	-18	-22	-26	-30	-34
750	60	2	-2	-6	-10	-14	-18	-22	-26	-30	-34	-38
700	60	-2	-6	-10	-14	-18	-22	-26	-30	-34	-38	-42
650	60	-6	-10	-14	-18	-22	-26	-30	-34	-38	-42	-46
600	60	-10	-14	-18	-22	-26	-30	-34	-38	-42	-46	-50
550	60	-14	-18	-22	-26	-30	-34	-38	-42	-46	-50	-54
500	60	-18	-22	-26	-30	-34	-38	-42	-46	-50	-54	-58
450	60	-22	-26	-30	-34	-38	-42	-46	-50	-54	-58	-62
400	60	-26	-30	-34	-38	-42	-46	-50	-54	-58	-62	-66

Чтобы снова получить грузоподъемность **60** кг при ширине дверного полотна 1000 мм, необходимо увеличить расстояние между петлями как минимум до 1650 мм.

Высота (мм)	400	500	600	700	800	900	1000	1050	1100	1150	1200	1300
2000	60	60	60	60	60	60	60	60	60	60	58	54
1950	60	60	60	60	60	60	60	60	60	58	54	50
1900	60	60	60	60	60	60	60	60	58	54	50	46
1850	60	60	60	60	60	60	60	58	54	50	46	42
1800	60	60	60	60	60	60	58	54	50	46	42	38
1750	60	60	60	60	60	58	54	50	46	42	38	34
1700	60	60	60	60	58	54	50	46	42	38	34	30
1650	60	60	60	58	54	50	46	42	38	34	30	26
1600	60	60	58	54	50	46	42	38	34	30	26	22
1550	60	60	54	50	46	42	38	34	30	26	22	18
1500	60	60	50	46	42	38	34	30	26	22	18	14
1450	60	60	46	42	38	34	30	26	22	18	14	10
1400	60	58	42	38	34	30	26	22	18	14	10	6
1350	60	54	38	34	30	26	22	18	14	10	6	2
1300	60	50	34	30	26	22	18	14	10	6	2	-2
1250	60	46	30	26	22	18	14	10	6	2	-2	-6
1200	60	42	26	22	18	14	10	6	2	-2	-6	-10
1150	60	38	22	18	14	10	6	2	-2	-6	-10	-14
1100	60	34	18	14	10	6	2	-2	-6	-10	-14	-18
1050	60	30	14	10	6	2	-2	-6	-10	-14	-18	-22
1000	60	26	10	6	2	-2	-6	-10	-14	-18	-22	-26
950	60	22	6	2	-2	-6	-10	-14	-18	-22	-26	-30
900	60	18	2	-2	-6	-10	-14	-18	-22	-26	-30	-34
850	60	14	-2	-6	-10	-14	-18	-22	-26	-30	-34	-38
800	60	10	-6	-10	-14	-18	-22	-26	-30	-34	-38	-42
750	60	6	-10	-14	-18	-22	-26	-30	-34	-38	-42	-46
700	60	2	-14	-18	-22	-26	-30	-34	-38	-42	-46	-50
650	60	-2	-18	-22	-26	-30	-34	-38	-42	-46	-50	-54
600	60	-6	-22	-26	-30	-34	-38	-42	-46	-50	-54	-58
550	60	-10	-26	-30	-34	-38	-42	-46	-50	-54	-58	-62
500	60	-14	-30	-34	-38	-42	-46	-50	-54	-58	-62	-66
450	60	-18	-34	-38	-42	-46	-50	-54	-58	-62	-66	-70
400	60	-22	-38	-42	-46	-50	-54	-58	-62	-66	-70	-74

 Krona Koblenz всегда рекомендует увеличивать расстояние между петлями, чтобы дверь не провисала со временем и чтобы петли работали в лучших условиях.

Сколько петель ставить

Практические советы по установке 2, 3 или 4 петель.

2 петли

Для дверей высотой 2000-2100 мм и шириной до 900 мм рекомендуется установка 2-х петель.



3 петли

Установка 3-х петель рекомендуется в следующих случаях:

- двери выше 2100 мм
- двери для установки во влажной среде и с резкими перепадами температуры
- двери из тонких или легких материалов

Третья петля, устанавливаемая по центру, помогает удерживать дверное полотно от выгибания.





4 петли

Для дверей высотой более 2100 мм и шириной более 900 мм которые эксплуатируются в местах повышенной проходимости (например, в школах, больницах или аэропортах) рекомендуется установка 4-х петель. Четвертая петля служит усилением для верхней и устанавливается на расстоянии 250 мм по центрам от верхней петли.



Аксессуары, которые мы устанавливаем на дверь, влияют как на производительность, так и на срок службы петель. Ниже приведены несколько примеров дверей с дополнительными аксессуарами и их расположение.

Двери с верхним доводчиком

При наличии доводчика требуется 3 петли. Третья петля служит опорой для верхней и устанавливается на расстоянии 250 мм от верхней петли.

 Рекомендуемой регулировки усилия дверного доводчика должно быть достаточно, чтобы он корректно работал. Чрезмерное усилие дверного доводчика может нарушить работу петель. Кроме того, если установленный доводчик имеет функцию «встроенный ограничитель открывания*», ее необходимо отключить, чтобы обеспечить более длительный срок службы петель.

*Ограничитель открывания — это функция доводчика, которая позволяет ограничить открывание двери на угол, меньший, чем позволяет петля.



Двери с ограничителями открывания двери или автоматическими порогами

Для одного из этих аксессуаров требуется 3 петли. Третья петля служит опорой для нижней и устанавливается на расстоянии 250 мм от нижней петли.

 Ограничитель открывания двери должен быть установлен как можно дальше от оси вращения двери. Мы рекомендуем установку на расстоянии примерно 75% от ширины двери в направлении замка.

 Рекомендуемой регулировки усилия автоматического порога должно быть достаточно, чтобы он корректно работал. Чрезмерное усилие автоматического порога может нарушить работу петель.

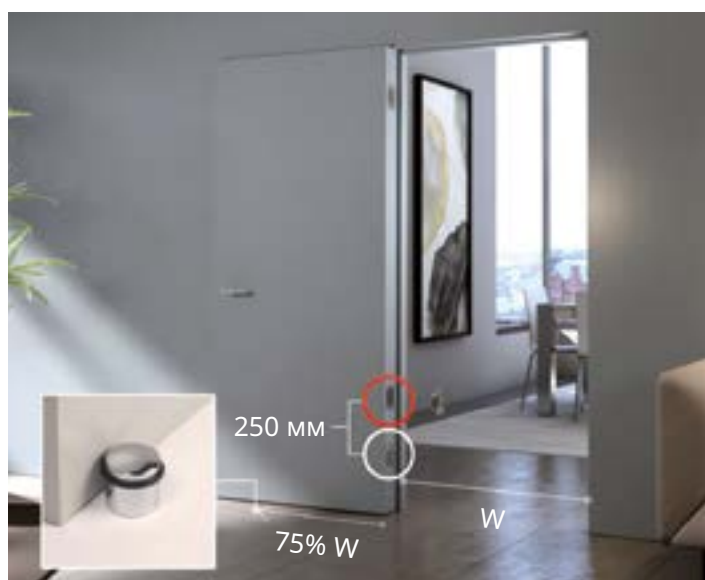

ОБЛАСТИ ЭКСПЛУАТАЦИИ ДВЕРЕЙ

Следует учитывать 2 типа помещений для установки дверей: общественные и частные.

В зданиях с повышенной проходимостью высокая интенсивность работы дверей. Даже если вес двери этого не требует, используйте петли с более высокими характеристиками несущей способности.

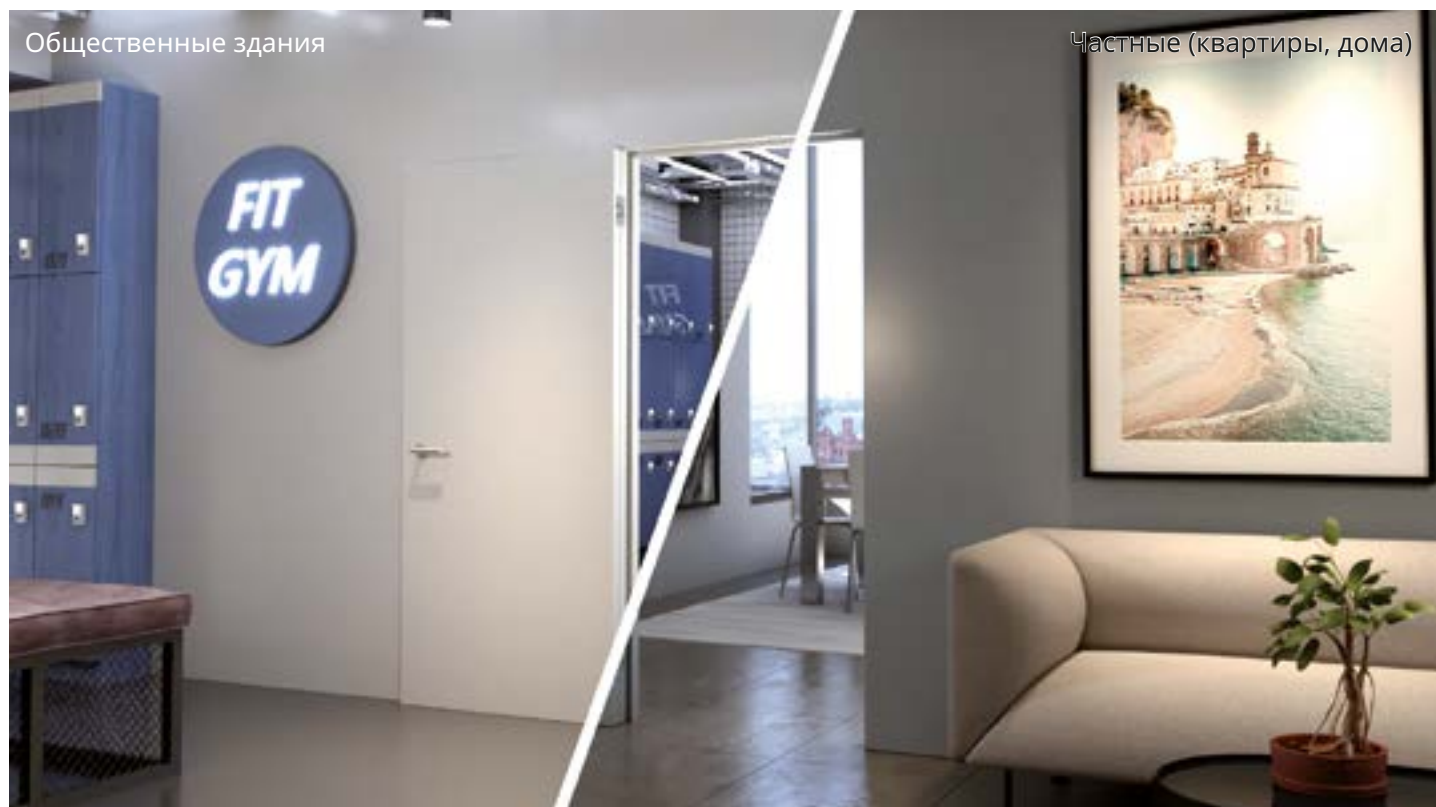

Общественные здания

Частные (квартиры, дома)



Пример:

В **общественных зданиях** петли относятся к категории 3 или 4 классификационной таблицы, представленной европейским стандартом EN 1935-2002.

В частности:

- Категория 3: Интенсивное использование. Петли, применяемые для дверей в зданиях, где люди или другие пользователи часто эксплуатируют их с небольшой осторожностью и высоким риском несчастных случаев или неправильного использования.
- Категория 4: Очень интенсивное использование. Петли применяются на дверях, подвергающихся частой интенсивной эксплуатации.

Петли для **частных** помещений относятся к категории 1 и 2 классификационной таблицы, представленной европейским стандартом EN 1935-2002.

В частности:

- Категория 1: Редкое использование. Петли, применяемые для внутренних дверей или окон в домах или других жилых зонах и зданиях где существует низкая частота эксплуатации и особая осторожность со стороны пользователя, низкий риск несчастных случаев или неправильного использования.
- Категория 2: Среднее использование. Петли, применяемые для внутренних дверей или окон в домах или других жилых зонах и зданиях где существует средняя частота эксплуатации и определенная осторожность со стороны пользователя, но где существует риск несчастных случаев или неправильного использования.

Петли Krona Koblenz тестируются в соответствии со строгими стандартами, что подтверждает полное соответствие продукта лучшим эксплуатационным характеристикам.

Сертификаты, предоставляемые Krona Koblenz, получены в соответствии с наиболее важными стандартами, регулирующими строительную продукцию.

Основываясь на характеристиках и производственных процессах, продукция Krona Koblenz получила следующие сертификаты: огнестойкость, функциональная долговечность, коррозионная стойкость, CE и EPD.

Тесты продукта:

- **Испытания на огнестойкость:** испытания, проведенные в соответствии со стандартами для дверей и закрывающих конструкций, которые указывают на огнестойкость и контроль проникновения дыма. Аббревиатура EI обозначает конструкцию, которая в течение определенного времени «t» сохраняет устойчивость к огню, горячим газам и уменьшению теплоизоляции.

Нормативные стандарты

EN 1634-1



BS476-22



ANSI/UL 10C



ANSI/UL 10B



CAN /ULC S104



GOST-R53307



- **Функциональная долговечность:** указывает количество циклов, при которых гарантируется полная эффективность работы.

Испытание включает в себя работу тестовой двери весом, равным максимальной грузоподъемности пары петель, за заданное количество циклов. В конце циклов провисание не должна выходить за пределы, указанные эталонным стандартом.

Нормативные стандарты

EN 1935

EAD
020001-01-0405

EN 1191



- **Коррозионная стойкость:** это параметр, указывающий в соответствии с определенными требованиями степень коррозионной стойкости дверной фурнитуры.

Параметр приобретает особое значение в среде с высокой атмосферной коррозией, такой как промышленная или морская.

Европейский эталонный стандарт EN1670 требует, чтобы петли выдерживали испытание соляным туманом до 240 часов.

Нормативные стандарты

EN 1670





- **CE:** это декларация производительности и постоянства производительности в соответствии с эталонными европейскими стандартами для категории продуктов.

CE подтверждает, что продукт имеет специальные документы, результаты нормативных тестов, проверки, соответствие которых подтверждено уполномоченным органом (IFT - Rosenheim).

Регулярные проверки уполномоченными органами по сертификации необходимы для поддержания знака CE и контроля соответствия производственных машин и процессов.

Нормативные стандарты

ЕОТА в процессе
CPR введен в 2013 г.



Процесс тестирования:

- EPD – Экологическая декларация продукта

DIN ISO 14025



⚠ Сертификат выдаётся на определённую модель петли прошедшую испытания в конкретных условиях это означает что грузоподъёмность 80 кг на 2 петли подтверждена проведёнными испытаниями и если установить третью петли это не увеличит грузоподъёмность.

РЕГУЛИРУЮЩИЕ ОРГАНЫ



СТЕНД ДЛЯ ИСПЫТАНИЙ НА ДОЛГОВЕЧНОСТЬ

Внимание, которое мы уделяем надежности петель, привело нас к установке испытательных стендов, в том числе сертифицированных IFT, которые мы используем для проверки всех петель на долговечность (циклы открывание/закрывание) и подтверждаем это протоколом испытаний, указанным в правилах EAD_020001-01- 0405, EN1935 и/или EN1191.

Стенд для испытаний:



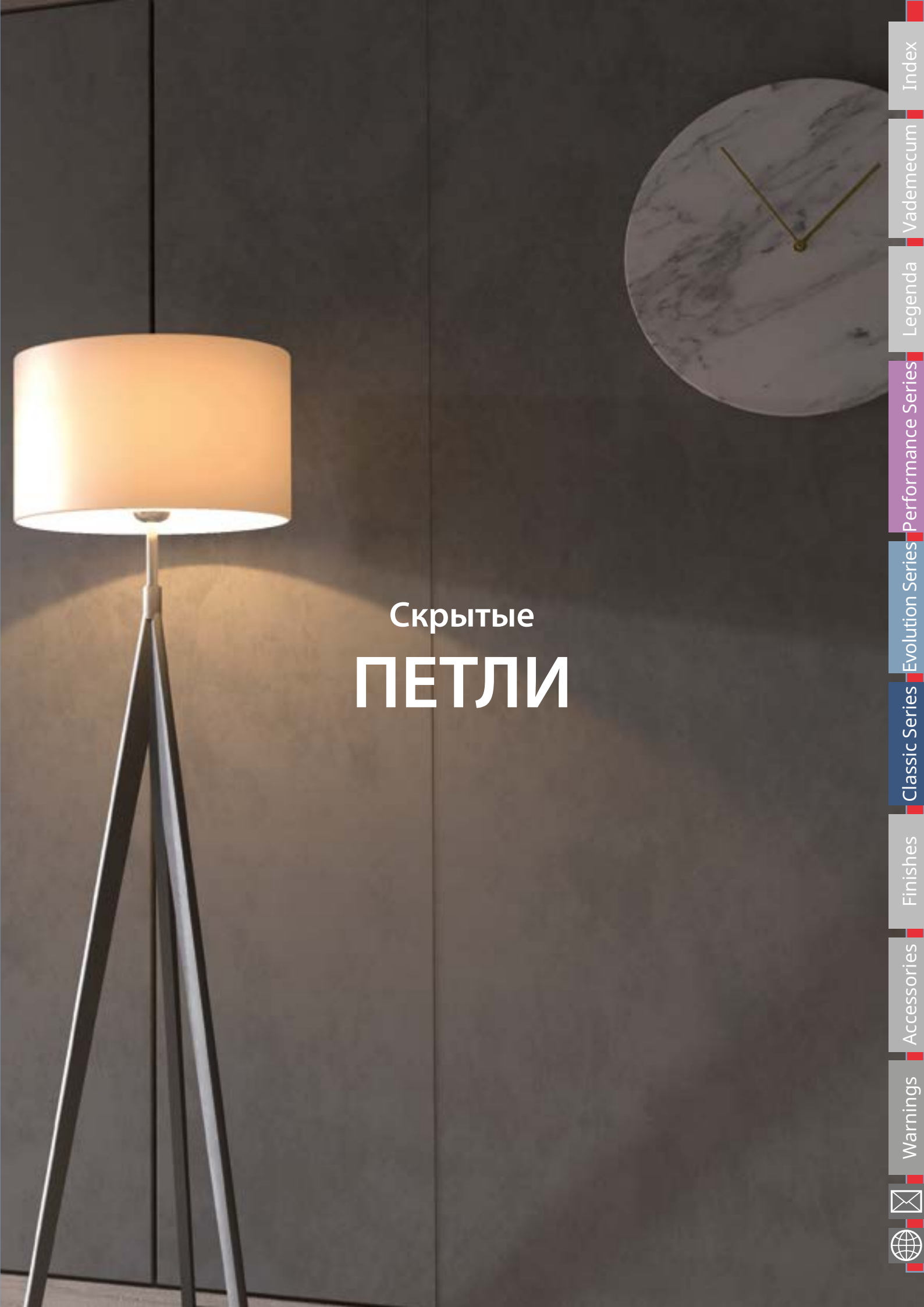

Скрытые ПЕТЛИ



Warnings

Accessories

Finishes

Classic Series

Evolution Series

Performance Series

Legenda

Vademecum

Index

Петли изготовлены из высокопрочной стали для достижения высокой производительности.

Сталь гарантирует высокую механическую стойкость и устойчивость к деформации, а так же имеет характеристики, которые позволяют лучше реагировать на нагрузку по сравнению с петлями, изготовленными из традиционных материалов.

Благодаря характеристикам стали, серия Performance также была улучшена с точки зрения долговечности, т. е. увеличенного количества циклов эксплуатации, более стабильной регулировки и превосходной плавности движения благодаря 7-ми осевому шарниру.

Петли «Atomika» производятся по особому производственному процессу холодного штампования (глубокая вытяжка) с низким воздействием на окружающую среду по сравнению с другими классическими петлями выполненными из сплавов.

Характеристики стальных петель

1. Простота регулировки (линейка Atomika имеет вспомогательные, самонесущие и независимые регулировки)
2. После первой регулировки положение двери остается более стабильным с течением времени по сравнению с классическими петлями из сплава ZAMAK
3. Меньшее воздействие на окружающую среду благодаря холодному процессу производства (глубокая вытяжка)
4. Высокая функциональная долговечность (более 200 000 циклов)
5. Повышенная устойчивость к механическим воздействиям по сравнению с классическими петлями из сплава Zamak
6. Высокая коррозионная стойкость. 240 часов испытаний в солевом тумане в соответствии с EN1670
7. Повышенная огнестойкость по сравнению с классическими петлями из сплава ZAMAK

ОБОЗНАЧЕНИЯ

Модель петли	Максимальная нагрузка	Примечание	Ширина корпуса петли со стороны двери	Расстояние «К»	Направления регулировок	Сертификаты	Страница
АТОМІКА K8000	60 кг		31 мм	макс. 7 мм	X / Y / Z		24
АТОМІКА SLIM K8060	60 кг		24 мм	макс. 4 мм	X / Y / Z		26
АТОМІКА КАРАКТЕР K8080	80 кг 100 кг		28 мм	макс. 4 мм	X / Y / Z		28
АТОМІКА КАРАКТЕР K8120	120 кг		28 мм	макс. 4 мм	X / Y / Z		30
KUBI7 KINOX K7316	120 кг 140 кг		30 мм	макс. 4 мм	X / Z		32



ЛЕГЕНДА

• Расстояние «К»:

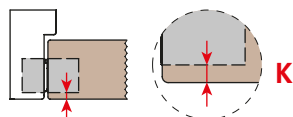

Расстояние «К» — это расстояние от края петли до края дверного полотна.

К-Max означает максимальное расстояние «К», которое обеспечивает открывание двери от 0° до 180°.

• Петля по центру двери:

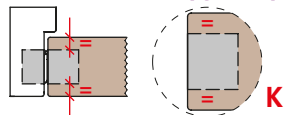

Преимущество установки петель в центр дверного полотна это его универсальность и для этого расстояние «К» с обеих сторон полотна должно быть одинаковым.





• Максимальная нагрузка:

Максимальная нагрузка петель испытана на дверях высотой 2100 мм, шириной 900 мм и межосевым расстоянием 1540 мм. Для размеров, которые отличаются от указанных, мы предлагаем ознакомиться с таблицей диапазонов, которую вы можете найти на странице с каждой моделью петли.

• Направления регулировок:

Все петли Krona Koblenz регулируются по 3-м осям: X, Y, Z. Некоторые из этих регулировок механические, а некоторые — ручные. В таблице обозначений указаны оси направления регулировок.

• Сертификаты:

-  CE документ служащий подтверждением соответствия продукции требованиям Европейского союза;
-  IFT Rosenheim это лаборатория подтвердившая соответствие петель испытаниям, необходимым для получения маркировки CE или испытаниям на долговечность;
-  Пожарная сертификация согласно EN 1634-1 и/или BS476-22;
-  Сертификат соответствия для американского и канадского рынка по эталонным стандартам;
-  Сертификат соответствия эталонным образцам для российского рынка;







• Full HD

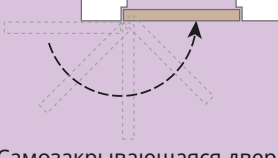

Вся петля и её механизмы имеют одинаковый цвет.

Примечание



Все петли Krona Koblenz могут быть установлены как справа, так и слева, а также в направлении открывания двери «на себя» или «от себя»

 Дверь в одной плоскости со стеной	 Дверь с внутренним притвором	 Дверь с наружным притвором (с четвертью)	 Самозакрывающаяся дверь
 Дверь в одной плоскости с наличником (компланарная дверь)	 Декоративная панель	 Мебельный фасад	

АТОМИКА K8000

ЗАПАТЕНТОВАНО

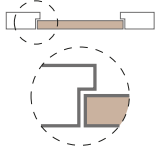
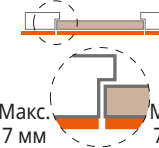
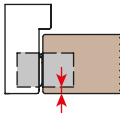
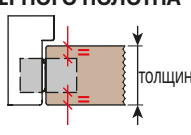
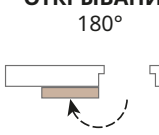
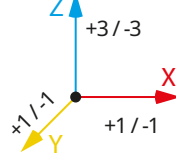
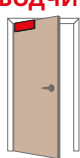
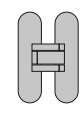
MADE IN ITALY

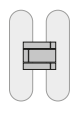
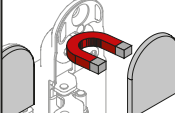
<p>МАТЕРИАЛ ИЗГОТОВЛЕНИЯ ПЕТЛИ</p> <p>Штампованная сталь</p>	<p>ГРУЗОПОДЪЕМНОСТЬ 60 кг (на 2 петли)</p> 	<p>ПРИМЕЧАНИЕ дверь в одной плоскости с стеной</p> 	<p>ПРИМЕЧАНИЕ Наличник или стеновая панель</p>  <p>Макс. 7 мм</p>
<p>РАССТОЯНИЕ «К»</p>  <p>К-макс 7 мм</p>	<p>ПЕТЛЯ ПО ЦЕНТРУ ДВЕРНОГО ПОЛОТНА</p>  <p>толщина Макс. толщина 45 мм</p>	<p>УГОЛ ОТКРЫВАНИЯ 180°</p> 	
<p>РЕГУЛИРОВКИ</p>  <p>Z +3 / -3 X +1 / -1 Y +1 / -1</p>	<p>ПРОТЕСТИРОВАНО С ДОВОДЧИКОМ*</p> 	<p>ОТДЕЛКА Full HD</p> 	<p>МАТЕРИАЛ ДЕКОРАТИВНЫХ КОЛПАЧКОВ Штампованная сталь</p> 
<p>КОЛИЧЕСТВО ОСЕЙ ШАРНИРА 7</p> 	<p>МАГНИТНЫЕ ДЕКОРАТИВНЫЕ КОЛПАЧКИ</p> 	<p>ПРИМЕНИМА НА</p> <p>kiker</p>	<p>Rif. report reference N° R27182-20170327</p> <p>UL US LISTED</p>

Test report



N° 18-000602-PR01 - 20/11/2018
UNI EN1191:2012 Windows and doors
Resistance to opening and closing

Internal door with hinges
mod. АТОМИКА K8000
Total door weight: 60kg

EN 1634-1



30 минут

GOST R 53307 -2009



ДОБРОВОЛЬНАЯ СЕРТИФИКАЦИЯ

EN 1670

Испытана в солевом тумане

240 часов

*Протестировано с моделями дверных доводчиков, наиболее часто используемыми на рынке.



Информация о продукте:



Серия Performance

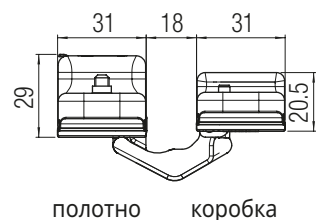
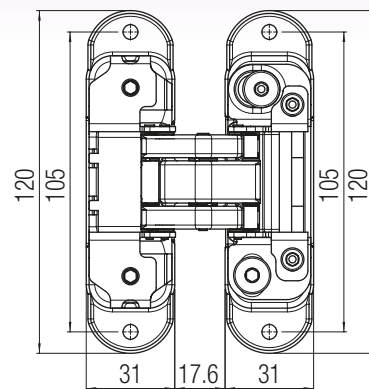
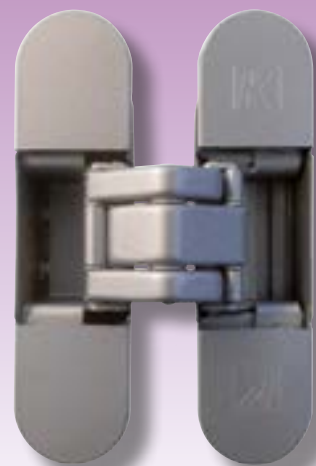

Цвет	Отделка	
	Артикул Стандартное	Артикул Магнитные
Хром глянец	K 8000 CL HD	K 8000 CL CM
Матовый хром	K 8000 CS HD	K 8000 CS CM
Матовый никель	K 8000 NS HD	K 8000 NS CM
Золото глянец	K 8000 OL HD	K 8000 OL CM
Золото матовое	K 8000 OS HD	
Бронза	K 8000 BR HD	K 8000 BR CM
Состаренная бронза	K 8000 BS HD	K 8000 BS CM
Латунь глянец	K 8000 OTL HD	K 8000 OTL CM
Белый	K 8000 BI HD	K 8000 BI CM
Черный	K 8000 NO HD	K 8000 NO CM

В случае необходимости других цветов свяжитесь с Krona Koblenz

Таблица грузоподъемности (см. руководство на стр. 12)

Расстояние между петлями (мм)**	K8000 - 60 кг - 2 петли											
	2000	60	60	60	60	60	60	60	60	60	58	56
	1950	60	60	60	60	60	60	60	60	59	56	54
	1900	60	60	60	60	60	60	60	60	57	55	53
	1850	60	60	60	60	60	60	60	60	58	56	53
	1800	60	60	60	60	60	60	59	56	54	52	50
	1750	60	60	60	60	60	60	57	55	53	51	49
	1700	60	60	60	60	60	58	56	53	51	49	47
	1650	60	60	60	60	60	57	54	52	50	48	46
	1600	60	60	60	60	58	55	52	50	48	46	44
	1550	60	60	60	59	56	53	51	49	47	45	43
	1500	60	60	60	57	54	52	49	47	45	43	42
1450	60	60	58	55	52	50	48	45	44	42	40	
1540	60											
	926	700	800	900	950	1000	1050	1100	1150	1200	1250	1300
Ширина дверного полотна (мм)**												

Характеристики теста:

• 2 петли: Расстояние между петлями 1540 мм - Ширина дверного полотна 926 мм - угол открывания 0°-90°.

** При размерах дверей и максимальном угле открывания, отличных от испытанной конструкции двери и/или с применением дополнительных аксессуаров, таких как, например доводчики/ограничители открывания двери/ручка антипаника/автоматический порог/и т.п. см. стр. 16. Обратите внимание, что ответственность за тестирование этих конструкций двери лежит на покупателе. Предупреждаем, что эти комбинации несут рекомендательный характер и полную ответственность за их совместимость с петлями несёт заказчик.

Стандартное положение петель

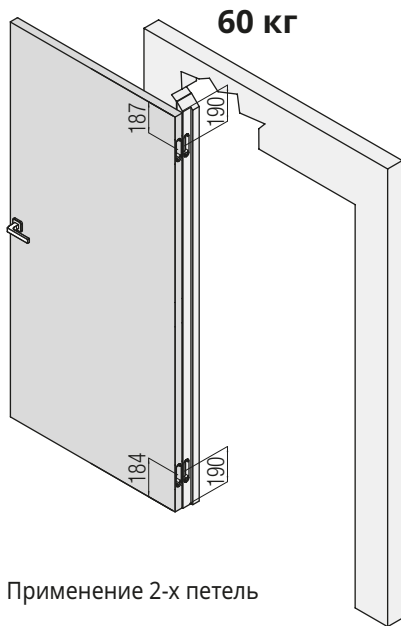

Применение 2-х петель

Фрезеровка двери и коробки

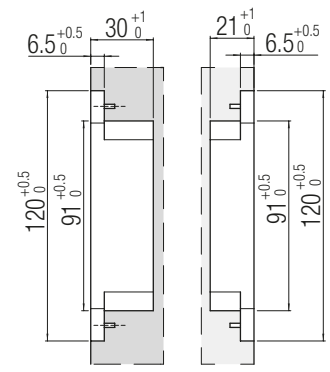

полотно коробка

Установка петли по центру дверного полотна

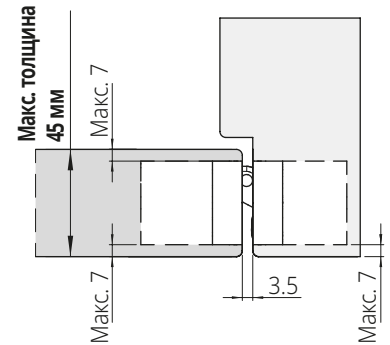

Установка петли НЕ по центру дверного полотна

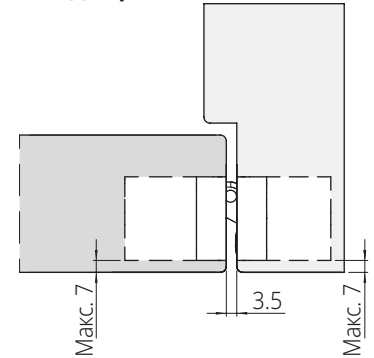

Крепежные винты в комплекте

Крепление петли осуществляется с помощью крепежных винтов, указанных в инструкции по установке петель.

ВАЖНО: для петли К 8000 винты с потайной головкой и комплект декоративного колпачка с винтом всегда должны устанавливаться вместе.

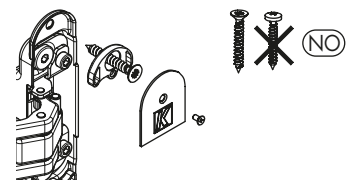

Atomika SLIM K8060

ЗАПАТЕНТОВАНО

MADE IN ITALY

<p>МАТЕРИАЛ ИЗГОТОВЛЕНИЯ ПЕТЛИ</p> <p>Штампованная сталь</p>	<p>ГРУЗОПОДЪЕМНОСТЬ</p> <p>60 кг (на 2 петли)</p> 	<p>ПРИМЕЧАНИЕ</p> <p>дверь в одной плоскости с стеной</p> 	<p>РАССТОЯНИЕ «К»</p>  <p>К-макс 4 мм</p>
<p>ПЕТЛЯ ПО ЦЕНТРУ ДВЕРНОГО ПОЛОТНА</p>  <p>Макс. толщина 32 мм</p>	<p>УГОЛ ОТКРЫВАНИЯ</p> <p>180°</p> 	<p>РЕГУЛИРОВКИ</p>  <p>Z +2.5 / -2.5 X +1.5 / -1.5</p>	
<p>ПРОТЕСТИРОВАНО С ДОВОДЧИКОМ*</p> 	<p>ОТДЕЛКА</p> <p>Full HD</p> 	<p>МАТЕРИАЛ ДЕКОРАТИВНЫХ КОЛПАЧКОВ</p> <p>Штампованная сталь</p> 	<p>КОЛИЧЕСТВО ОСЕЙ ШАРНИРА</p> <p>7</p> 
<p>МАГНИТНЫЕ ДЕКОРАТИВНЫЕ КОЛПАЧКИ</p> 	<p>ПРИМЕНИМА НА</p> <p>kiker</p>	<p>Test report</p>  <p>N° 18-000602-PR02 - 20/11/2018 UNI EN1191:2012 Windows and doors Resistance to opening and closing</p> <p>Internal door with hinges mod. ATOMIKA K8060 Slim Total door weight: 60kg</p>	
<p>Rif. report reference N° R27182-20170327</p> 	<p>EN 1634-1</p>  <p>30 минут</p>	<p>EN 1634-1</p>  <p>45 минут</p>	<p>EN 1670</p> <p>Испытана в солевом тумане</p> <p>240 часов</p>

*Протестировано с моделями дверных доводчиков, наиболее часто используемыми на рынке.



Информация о продукте:



Серия Performance

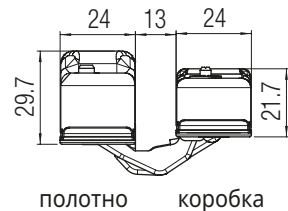
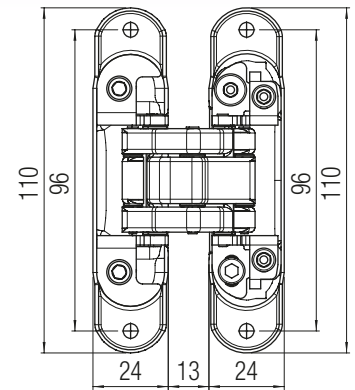
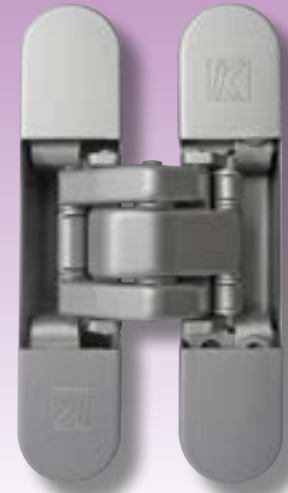

Цвет	Отделка	
	Артикул Стандартное	Артикул Магнитные
Хром глянец	K 8060 CL HD	K 8060 CL CM
Матовый хром	K 8060 CS HD	K 8060 CS CM
Матовый никель	K 8060 NS HD	K 8060 NS CM
Золото глянец	K 8060 OL HD	K 8060 OL CM
Золото матовое	K 8060 OS HD	K 8060 OS CM
Бронза	K 8060 BR HD	K 8060 BR CM
Состаренная бронза	K 8060 BS HD	K 8060 BS CM
Латунь глянец	K 8060 OTL HD	K 8060 OTL CM
Белый	K 8060 BI HD	K 8060 BI CM
Черный	K 8060 NO HD	K 8060 NO CM

В случае необходимости других цветов свяжитесь с Krona Koblenz

Таблица грузоподъемности (см. руководство на стр. 12)

Расстояние между петлями (мм)**	K8060 - 60 кг - 2 петли											
	60	60	60	60	60	60	60	60	60	60	58	56
2000	60	60	60	60	60	60	60	60	60	60	58	56
1950	60	60	60	60	60	60	60	60	60	60	59	56
1900	60	60	60	60	60	60	60	60	60	60	57	55
1850	60	60	60	60	60	60	60	60	60	60	58	56
1800	60	60	60	60	60	60	60	59	56	54	52	50
1750	60	60	60	60	60	60	60	57	55	53	51	49
1700	60	60	60	60	60	58	56	53	51	49	47	47
1650	60	60	60	60	60	57	54	52	50	48	46	46
1600	60	60	60	60	60	58	55	52	50	48	46	44
1550	60	60	60	59	56	53	51	49	47	45	43	43
1500	60	60	60	57	54	52	49	47	45	43	42	42
1450	60	60	58	55	52	50	48	45	44	42	40	40
1540	60											
	926	700	800	900	950	1000	1050	1100	1150	1200	1250	1300
	Ширина дверного полотна (мм)**											

Характеристики теста:

• 2 петли: Расстояние между петлями 1540 мм - Ширина дверного полотна 926 мм - угол открывания 0°-90°.

** При размерах дверей и максимальном угле открывания, отличных от испытанной конструкции двери и/или с применением дополнительных аксессуаров, таких как, например доводчики/ограничители открывания двери/ручка антипаника/автоматический порог/и т.п. см. стр. 16. Обратите внимание, что ответственность за тестирование этих конструкций двери лежит на покупателе. Предупреждаем, что эти комбинации несут рекомендательный характер и полную ответственность за их совместимость с петлями несёт заказчик.

Стандартное положение петель

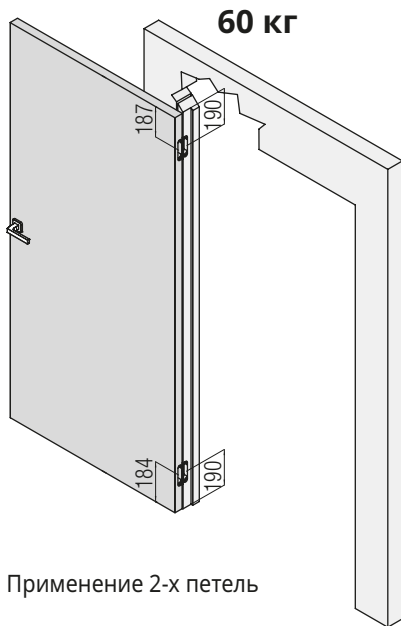

Применение 2-х петель

Фрезеровка двери и коробки

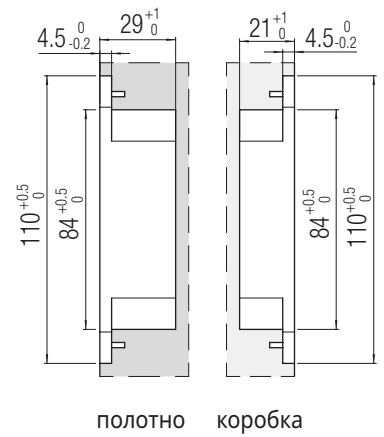

полотно коробка

Установка петли по центру дверного полотна

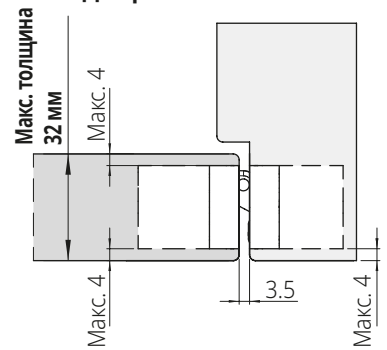



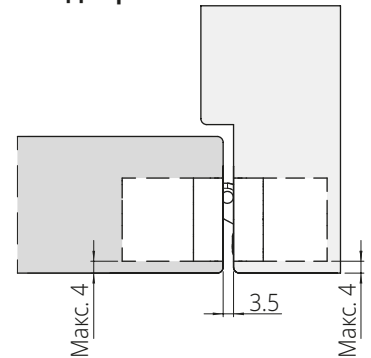

Установка петли НЕ по центру дверного полотна

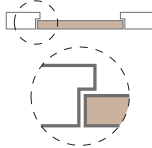
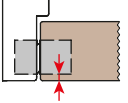

Крепежные винты в комплекте
Крепление петли осуществляется с помощью крепежных винтов, указанных в инструкции по установке петель.

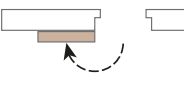
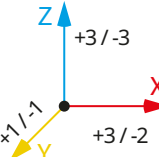
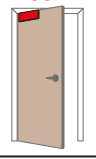
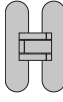
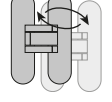
MADE IN ITALY

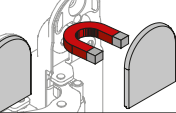
<p>МАТЕРИАЛ ИЗГОТОВЛЕНИЯ ПЕТЛИ</p> <p>Штампованная сталь</p>	<p>ГРУЗОПОДЪЕМНОСТЬ</p> <p>80 кг (на 2 петли) 100 кг (на 3 петли)</p> 	<p>ПРИМЕЧАНИЕ</p> <p>дверь в одной плоскости с стеной</p> 	<p>РАССТОЯНИЕ «К»</p>  <p>К-макс 4 мм</p>
<p>ПЕТЛЯ ПО ЦЕНТРУ ДВЕРНОГО ПОЛОТНА</p>  <p>Макс. толщина 36 мм</p>	<p>УГОЛ ОТКРЫВАНИЯ</p> <p>180°</p> 	<p>РЕГУЛИРОВКИ</p>  <p>Z +3/-3 X +3/-2 Y +1/-1</p>	
<p>ПРОТЕСТИРОВАНО С ДОВОДЧИКОМ*</p> 	<p>ОТДЕЛКА</p> <p>Full HD</p> 	<p>ВЗАИМОЗАМЕНЯЕМА С ПЕТЛЯМИ:</p> <p>K8120 / K5080</p> 	<p>МАТЕРИАЛ ДЕКОРАТИВНЫХ КОЛПАЧКОВ</p> <p>Штампованная сталь</p>  <p>Крепление колпачков винтами (по запросу)</p>
<p>КОЛИЧЕСТВО ОСЕЙ ШАРНИРА</p> <p>7</p> 	<p>Применима в помещениях с повышенной проходимостью</p>	<p>МАГНИТНЫЕ ДЕКОРАТИВНЫЕ КОЛПАЧКИ</p> 	<p>ПРИМЕНИМА НА</p> <p>kiker</p>

Product Quality



N° 19-000093-PR01 - 18/06/2019
Multi-axis, concealed hinges
EAD 020001-01-0405
Reg.-N°: 9000283

Rif. report reference
N° R27182-20170327



120 минут

EN 1634-1
BS476-22



120 минут

CE

Krona Koblenz SpA Via Romero, 1 47853 Coriano	24
0757 ETA-20/0491 DOP/DOP-Nr. 006/ITACPR/2024-04-18 HINGES DO NOT CONTAIN HARMFUL SUBSTANCES	3 7 4 1 1 4 0 11

АТОМИКА К8080
<https://www.kronakoblenz.com/certificazioni/pdf/ce-ce-certificate-k8080-koblenz.pdf>

EN 1634-1



60 минут

EN 1670

Испытана в солевом тумане

240 часов

*Протестировано с моделями дверных доводчиков, наиболее часто используемыми на рынке.



Информация о продукте:



Серия Performance

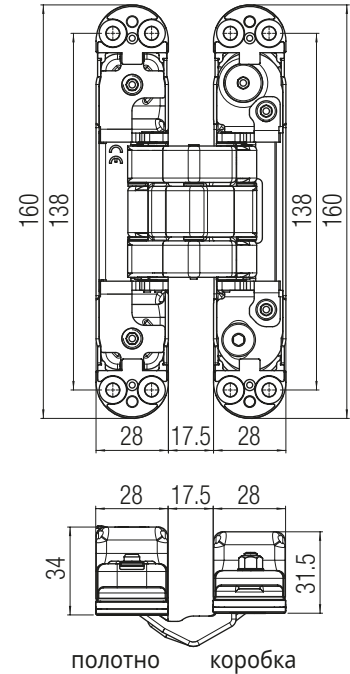
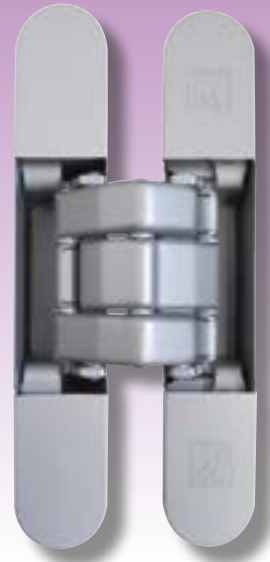

Цвет	Отделка	
	Артикул Стандартное	Артикул Магнитные
Хром глянец	K 8080 CL	K 8080 CL CM
Матовый хром	K 8080 CS	K 8080 CS CM
Матовый никель	K 8080 NS	K 8080 NS CM
Золото глянец	K 8080 OL	K 8080 OL CM
Золото матовое	K 8080 OS	K 8080 OS CM
Бронза	K 8080 BR	K 8080 BR CM
Состаренная бронза	K 8080 BS	K 8080 BS CM
Латунь глянец	K 8080 OTL	K 8080 OTL CM
Белый	K 8080 VI	K 8080 VI CM
Черный	K 8080 NO	K 8080 NO CM

В случае необходимости других цветов свяжитесь с Krona Koblenz

Таблица грузоподъемности (см. руководство на стр. 12)

Расстояние между петлями (мм)**	K8080 - 80 кг - 2 петли											
	926	700	800	900	950	1000	1050	1100	1150	1200	1250	1300
2000	80	80	80	80	80	80	80	80	80	80	77	74
1950	80	80	80	80	80	80	80	80	80	80	78	75
1900	80	80	80	80	80	80	80	80	80	79	76	73
1850	80	80	80	80	80	80	80	80	80	77	74	71
1800	80	80	80	80	80	80	80	79	75	72	69	67
1750	80	80	80	80	80	80	77	73	70	67	65	63
1700	80	80	80	80	80	78	74	71	68	65	63	61
1650	80	80	80	80	79	76	72	69	66	63	61	59
1600	80	80	80	80	77	73	70	67	64	62	59	57
1550	80	80	80	78	75	71	68	65	62	60	57	56
1500	80	80	80	76	72	69	66	63	60	58	56	54
1450	80	80	78	73	70	66	63	61	58	56	54	52
1540	80											

Ширина дверного полотна (мм)**

Расстояние между петлями (мм)**	K8080 - 100 кг - 3 петли											
	900	700	800	900	950	1000	1050	1100	1150	1200	1250	1300
2000	100	100	100	100	100	99	95	90	87	83	80	78
1950	100	100	100	100	100	97	92	88	85	81	78	76
1900	100	100	100	100	99	94	90	86	82	79	76	74
1850	100	100	100	100	96	92	87	84	80	77	74	72
1800	100	100	100	99	94	89	85	81	78	75	72	70
1750	100	100	100	96	91	87	83	79	76	73	70	68
1700	100	100	98	93	88	84	80	77	74	71	68	66
1650	100	100	95	90	86	82	78	75	72	69	66	64
1600	100	100	92	88	83	79	76	72	69	67	64	62
1550	100	100	90	85	81	77	73	70	67	65	62	60
1500	100	98	87	82	78	74	71	68	65	62	60	58
1450	100	94	84	79	75	72	69	66	63	60	58	56
1730	100											

Ширина дверного полотна (мм)**

Характеристики теста:

- 2 петли: Расстояние между петлями 1540 мм - Ширина дверного полотна 926 мм - угол открывания 0°-90°.
- 3 петли: Расстояние между петлями 1730 мм - Ширина дверного полотна 900 мм - угол открывания 0°-90°.

** При размерах дверей и максимальном угле открывания, отличных от испытанной конструкции двери и/или с применением дополнительных аксессуаров, таких как, например доводчики/ограничители открывания двери/ручка антипаника/автоматический порог/и т.п. см. стр. 16. Обратите внимание, что ответственность за тестирование этих конструкций двери лежит на покупателе. Предупреждаем, что эти комбинации несут рекомендательный характер и полную ответственность за их совместимость с петлями несёт заказчик.

Стандартное положение петель

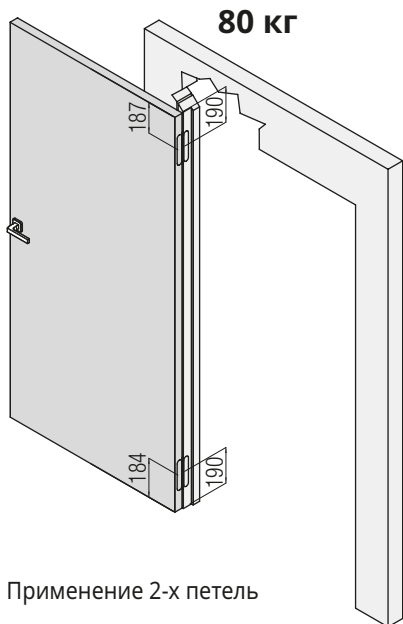

Применение 2-х петель

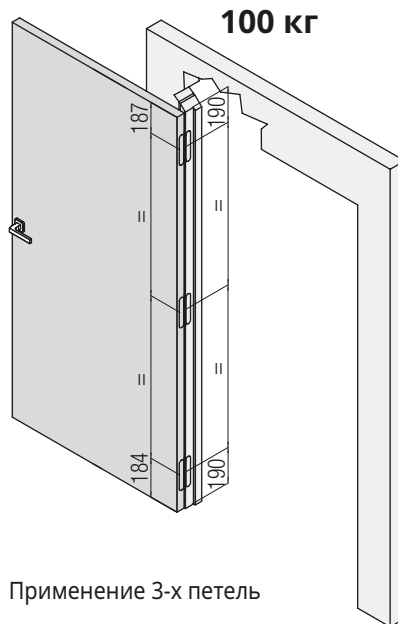

Применение 3-х петель

Фрезеровка двери и коробки

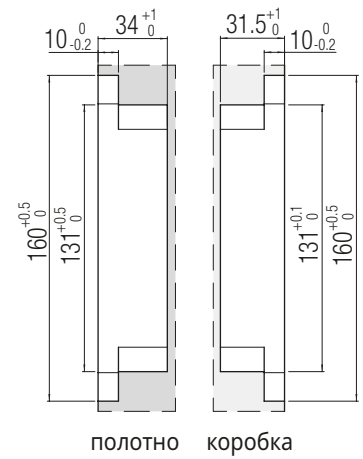

полотно коробка

Установка петли по центру дверного полотна

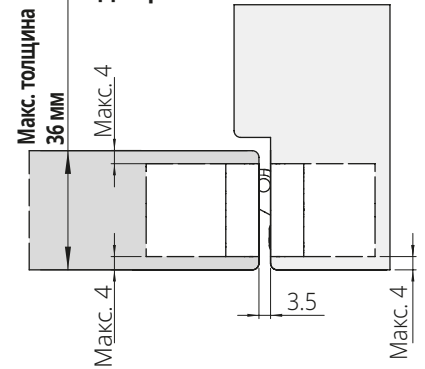

Установка петли НЕ по центру дверного полотна

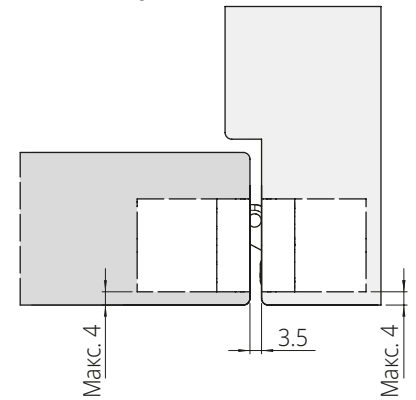







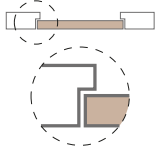
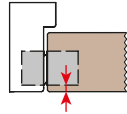

Крепежные винты в комплекте

ВАЖНО: фиксация петли обеспечивается с помощью крепежных винтов и адаптеров, указанных в инструкции по установке петли.

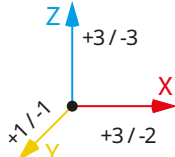
Atomika KARAKTER K8120

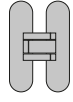
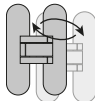
ЗАПАТЕНТОВАНО

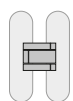
MADE IN ITALY

<p>МАТЕРИАЛ ИЗГОТОВЛЕНИЯ ПЕТЛИ Корпуса: Штампованная сталь Корпус с регулировками: Штампованная сталь Рычаги: Нержавеющая сталь AISI 316</p>	<p>ГРУЗОПОДЪЕМНОСТЬ 120 кг (на 2/3 петли)</p> 	<p>ПРИМЕЧАНИЕ дверь в одной плоскости с стеной</p> 	<p>РАССТОЯНИЕ «К»</p>  <p>К-макс 4 мм</p>
<p>ПЕТЛЯ ПО ЦЕНТРУ ДВЕРНОГО ПОЛОТНА</p>  <p>толщина Макс. толщина 36 мм</p>	<p>УГОЛ ОТКРЫВАНИЯ 180°</p> 	<p>РЕГУЛИРОВКИ</p>  <p>Z +3/-3 X +3/-2 Y x1/-1</p>	<p>ВЗЛОМОСТОЙКОСТЬ</p> 
<p>ОТДЕЛКА Full HD</p> 	<p>ВЗАИМОЗАМЕНЯЕМА С ПЕТЛЯМИ: K8080 / K5080</p> 	<p>МАТЕРИАЛ ДЕКОРАТИВНЫХ КОЛПАЧКОВ Штампованная сталь</p>  <p>Крепление колпачков винтами (по запросу)</p>	<p>КОЛИЧЕСТВО ОСЕЙ ШАРНИРА 7</p> 
<p>МАГНИТНЫЕ ДЕКОРАТИВНЫЕ КОЛПАЧКИ</p> 	<p>ПРИМЕНИМА НА</p> <p>kiker</p>	<p>Применима в помещениях с повышенной проходимостью</p>	

Rif. report reference N° R27182-20170327



BS476-22



45 минут

EN 1670

Испытана в солевом тумане

240 часов

Серия Performance

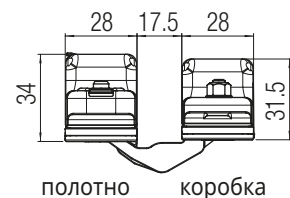
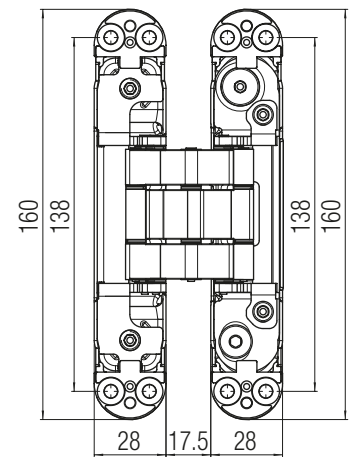

Информация о продукте:



Отделка		
Цвет	Артикул Стандартное	Артикул Магнитные
Матовый хром	K 8120 CS	K 8120 CS CM
Матовый никель		K 8120 NS CM
Черный	K 8120 NO	K 8120 NO CM

В случае необходимости других цветов свяжитесь с Krona Koblenz



Таблица грузоподъемности (см. руководство на стр. 12)

Расстояние между петлями (мм)**	K8120 - 120 кг - 2/3 петли											
	926	700	800	900	950	1000	1050	1100	1150	1200	1250	1300
2000	120	120	120	120	120	120	120	120	120	120	115	111
1950	120	120	120	120	120	120	120	120	120	117	113	108
1900	120	120	120	120	120	120	120	120	119	114	110	105
1850	120	120	120	120	120	120	120	120	116	111	107	103
1800	120	120	120	120	120	120	120	118	113	108	104	100
1750	120	120	120	120	120	120	120	115	110	105	101	97
1700	120	120	120	120	120	117	112	107	102	98	94	90
1650	120	120	120	120	119	113	108	104	99	95	92	89
1600	120	120	120	120	115	110	105	100	96	92	89	86
1550	120	120	120	118	112	107	102	97	93	89	86	83
1500	120	120	120	114	108	103	98	94	90	87	84	81
1450	120	120	116	110	105	100	95	91	87	84	81	78

Характеристики теста:

• 2/3 петли: Расстояние между петлями 1540 мм - Ширина дверного полотна 926 мм - угол открывания 0°-90°.

** При размерах дверей и максимальном угле открывания, отличных от испытанной конструкции двери и/или с применением дополнительных аксессуаров, таких как, например доводчики/ограничители открывания двери/ручка антипаника/автоматический порог/и т.п. см. стр. 16. Обратите внимание, что ответственность за тестирование этих конструкций двери лежит на покупателе. Предупреждаем, что эти комбинации несут рекомендательный характер и полную ответственность за их совместимость с петлями несёт заказчик.

Стандартное положение петель

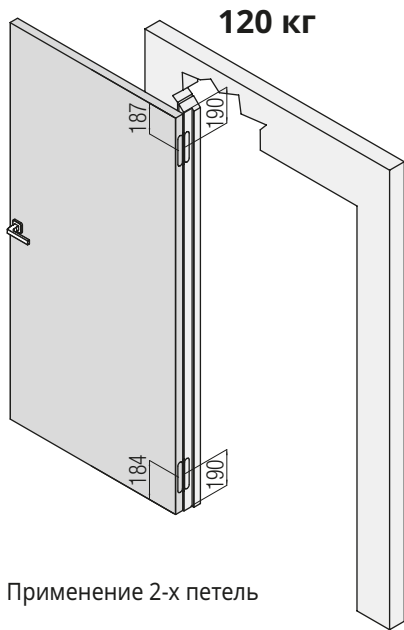

Применение 2-х петель

Фрезеровка двери и коробки

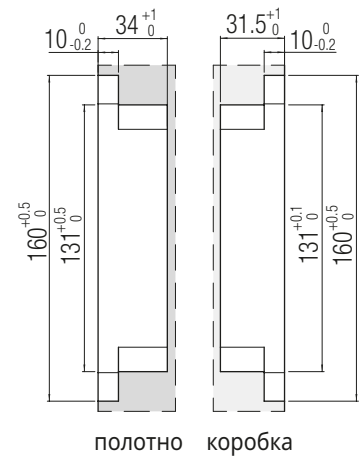

полотно коробка

Установка петли по центру дверного полотна

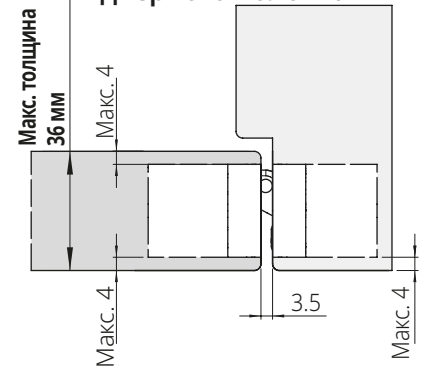

Установка петли НЕ по центру дверного полотна

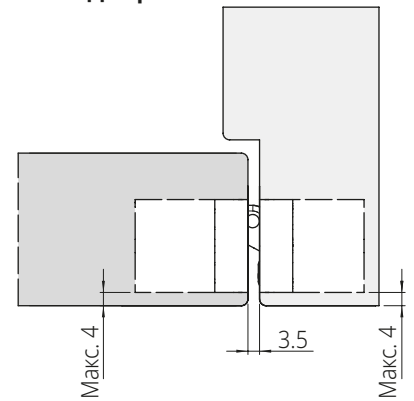

Крепежные винты в комплекте
Крепление петли осуществляется с помощью крепежных винтов, указанных в инструкции по установке петель.

MADE IN ITALY

<p>МАТЕРИАЛ ИЗГОТОВЛЕНИЯ ПЕТЛИ</p> <p>Нержавеющая сталь AISI 316</p>	<p>ГРУЗОПОДЪЕМНОСТЬ 120 кг (на 2 петли) 140 кг (на 3 петли)</p> 	<p>ПРИМЕЧАНИЕ дверь в одной плоскости с стеной</p> 	<p>РАССТОЯНИЕ «К»</p>  <p>К-макс 4 мм</p>
<p>ПЕТЛЯ ПО ЦЕНТРУ ДВЕРНОГО ПОЛОТНА</p>  <p>Макс. толщина 38 мм</p>	<p>УГОЛ ОТКРЫВАНИЯ 180°</p> 	<p>РЕГУЛИРОВКИ</p> 	
<p>ВЗАИМОЗАМЕНЯЕМА С ПЕТЛЯМИ: K7080</p> 	<p>МАТЕРИАЛ ДЕКОРАТИВНЫХ КОЛПАЧКОВ Нержавеющая сталь AISI 316 Декоративные колпачки с винтами</p> 	<p>ВЗЛОМОСТОЙКОСТЬ</p> 	<p>КОЛИЧЕСТВО ОСЕЙ ШАРНИРА 7</p> 
<p>ПРИМЕНИМА НА</p> <p>kiker</p>	<p>Применима в помещениях с повышенной проходимостью</p>	<p>ift Test report ROSENHEIM N° 17-001637-PR02 - 26/04/2018 EAD 020001-01-0405 : 2017 Multi-axis concealed hinges Door with two hinges mod. KINOX K7316 Total door weight: 120kg</p>	
<p>Rif. report reference N° R27182-20130522</p> 	<p>EN 1634-1 BS476-22  120 минут</p>	<p>EN 1634-1  180 минут</p>	<p>EN 1670 Испытана в солевом тумане 240 часов</p>

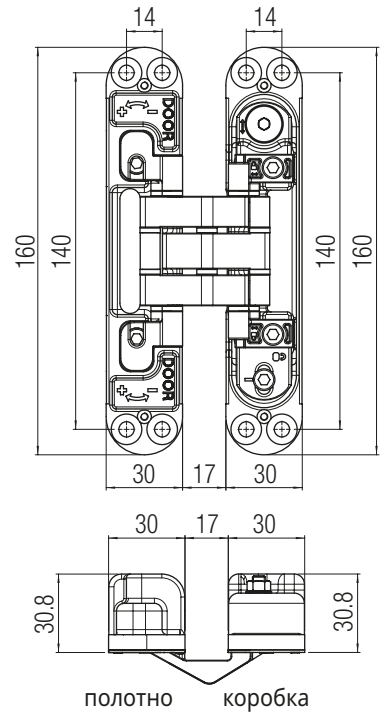

Отделка

Цвет	Артикул
Нержавеющая сталь	K 7316 AS

В случае необходимости других цветов свяжитесь с Krona Koblenz



Информация о продукте:



Таблица грузоподъемности (см. руководство на стр. 12)

Расстояние между петлями (мм)**	K7316 - 120 кг - 2 петли											
	2000	120	120	120	120	120	120	120	120	120	115	111
1950	120	120	120	120	120	120	120	120	120	117	113	
1900	120	120	120	120	120	120	120	120	119	114	110	
1850	120	120	120	120	120	120	120	120	116	111	107	
1800	120	120	120	120	120	120	118	113	108	104	100	
1750	120	120	120	120	120	120	115	110	105	101	97	
1700	120	120	120	120	120	117	112	107	102	98	94	
1650	120	120	120	120	119	113	108	104	99	95	92	
1600	120	120	120	120	115	110	105	100	96	92	89	
1550	120	120	120	118	112	107	102	97	93	89	86	
1500	120	120	120	114	108	103	98	94	90	87	83	
1450	120	120	116	110	105	100	95	91	87	84	80	
1540	120											
	926	700	800	900	950	1000	1050	1100	1150	1200	1250	1300
Ширина дверного полотна (мм)**												

Расстояние между петлями (мм)**	K7316 - 140 кг - 3 петли											
	2000	140	140	140	140	140	139	132	127	121	117	112
1950	140	140	140	140	140	135	129	123	118	114	109	
1900	140	140	140	140	138	132	126	120	115	111	106	
1850	140	140	140	140	135	128	122	117	112	108	104	
1800	140	140	140	138	131	125	119	114	109	105	101	
1750	140	140	140	134	127	121	116	111	106	102	98	
1700	140	140	138	130	124	118	113	108	103	99	95	
1650	140	140	134	126	120	114	109	104	100	96	92	
1600	140	140	129	123	117	111	106	101	97	93	90	
1550	140	140	125	119	113	108	103	98	94	90	87	
1500	140	137	121	115	109	104	99	95	91	87	84	
1450	140	132	117	111	106	101	96	92	88	84	81	
1730	140											
	900	700	800	900	950	1000	1050	1100	1150	1200	1250	1300
Ширина дверного полотна (мм)**												

Характеристики теста:

- 2 петли: Расстояние между петлями 1540 мм - Ширина дверного полотна 926 мм - угол открывания 0°-90°.
- 3 петли: Расстояние между петлями 1730 мм - Ширина дверного полотна 900 мм - угол открывания 0°-90°.

** При размерах дверей и максимальном угле открывания, отличных от испытанной конструкции двери и/или с применением дополнительных аксессуаров, таких как, например доводчики/ограничители открывания двери/ручка антипаника/автоматический порог/и т.п. см. стр. 16. Обратите внимание, что ответственность за тестирование этих конструкций двери лежит на покупателе. Предупреждаем, что эти комбинации несут рекомендательный характер и полную ответственность за их совместимость с петлями несёт заказчик.

Стандартное положение петель

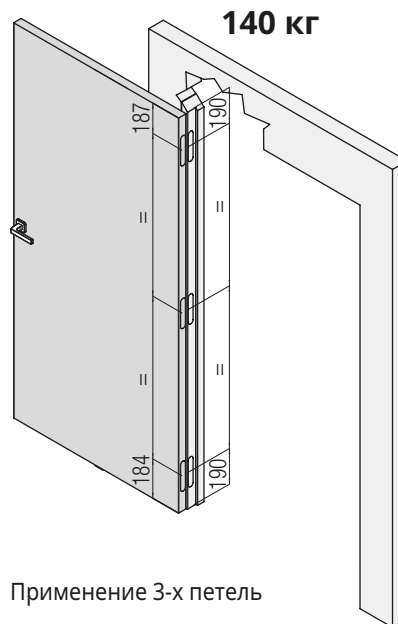
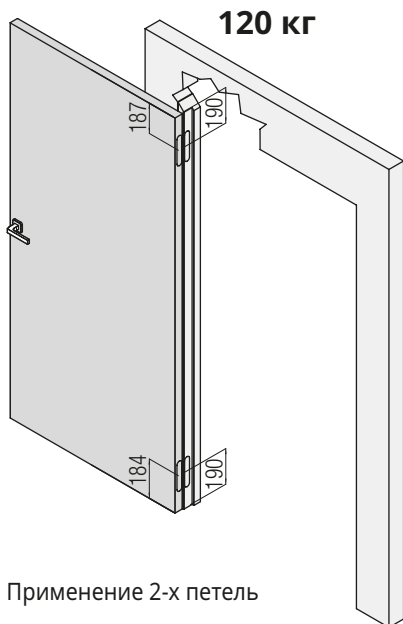

Применение 2-х петель

Применение 3-х петель

Фрезеровка двери и коробки

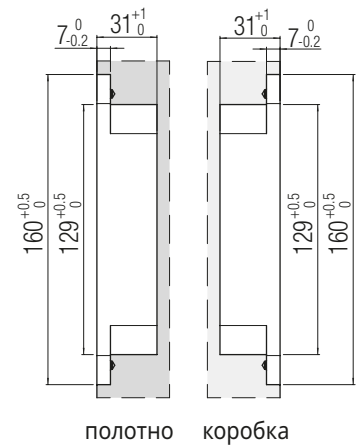

Установка петли по центру дверного полотна

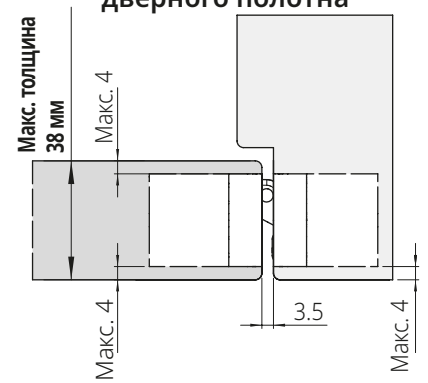

Установка петли НЕ по центру дверного полотна

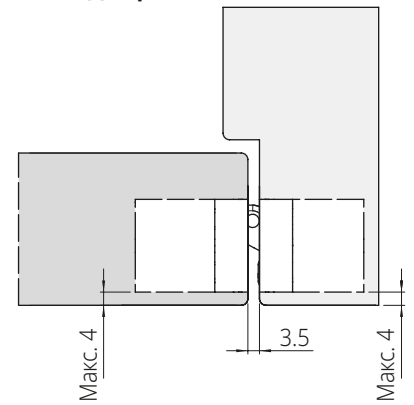

Крепежные винты в комплекте
Крепление петли осуществляется с помощью **крепежных винтов**, указанных в инструкции по установке петель.

Петли этой серии называются «Гибридными», потому что они изготовлены с использованием деталей из сплава ZAMAK и стали, а также некоторые модели петель с добавлением компонентов из композита. Решение объединить разные материалы в одной петле позволило получить более высокие технические характеристики этих моделей, а так же быть более экономически привлекательными в отличии от петель выполненных из сплава ZAMAK.

5-ти осевой шарнир делает эти петли более стабильными в работе.

ОБОЗНАЧЕНИЯ

Модель петли	Максимальная нагрузка	Примечание	Ширина корпуса петли со стороны двери	Расстояние «К»	Направления регулировок	Сертификаты	Страница
KOMBI HYBRID K1019	40 кг		24 мм	макс. 5 мм	X / Y		36
KOMBI HYBRID K1019 30	40 кг		30 мм	макс. 5 мм	X / Y		38
KOMBI HYBRID K1019 34	40 кг		34 мм	макс. 5 мм	X / Y		40
KOMBI HYBRID K1060	60 кг		24 мм	макс. 5 мм	X / Y		42
KOMBI HYBRID K1060 26	60 кг		26 мм	макс. 5 мм	X / Y		44
KOMBI HYBRID K1060 30	60 кг		30 мм	макс. 5 мм	X / Y		46
KOMBI HYBRID K1060 34	60 кг		34 мм	макс. 5 мм	X / Y		48
KUBICA K2460	60 кг		18 мм	макс. 4 мм	X		50
KUBICA K6360 38	60 кг		30 мм	макс. 4 мм	X		52
KUBICA K6360 45	60 кг		37 мм	макс. 4 мм	X		54
KUBICA K2760	60 кг		27 мм	макс. 9 мм	X		56
KUBICA K2780	80 кг		27 мм	макс. 9 мм	X		58
KUBICA K6380 38	80 кг		30 мм	макс. 4 мм	X		60
KUBICA K6380 45	80 кг		37 мм	макс. 4 мм	X		62



ЛЕГЕНДА

• Расстояние «К»:

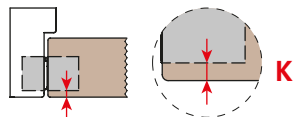

Расстояние «К» — это расстояние от края петли до края дверного полотна.

К-Max означает максимальное расстояние «К», которое обеспечивает открывание двери от 0° до 180°.

• Петля по центру двери:

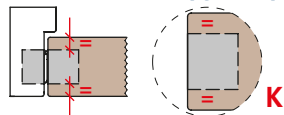

Преимущество установки петель в центр дверного полотна это его универсальность и для этого расстояние «К» с обеих сторон полотна должно быть одинаковым.





• Максимальная нагрузка:

Максимальная нагрузка петель испытана на дверях высотой 2100 мм, шириной 900 мм и межосевым расстоянием 1540 мм. Для размеров, которые отличаются от указанных, мы предлагаем ознакомиться с таблицей диапазонов, которую вы можете найти на странице с каждой моделью петли.

• Направления регулировок:

Все петли Krona Koblenz регулируются по 3-м осям: X, Y, Z. Некоторые из этих регулировок механические, а некоторые — ручные. В таблице обозначений указаны оси направления регулировок.

• Сертификаты:

-  CE документ служащий подтверждением соответствия продукции требованиям Европейского союза;
-  IFT Rosenheim это лаборатория подтвердившая соответствие петель испытаниям, необходимым для получения маркировки CE или испытаниям на долговечность;
-  Пожарная сертификация согласно EN 1634-1 и/или BS476-22;
-  Сертификат соответствия для американского и канадского рынка по эталонным стандартам;
-  Сертификат соответствия эталонным образцам для российского рынка;

• Full HD



Вся петля и её механизмы имеют одинаковый цвет.

Примечание



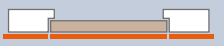



Все петли Krona Koblenz могут быть установлены как справа, так и слева, а также в направлении открывания двери «на себя» или «от себя»

 Дверь в одной плоскости со стеной	 Дверь с внутренним притвором	 Дверь с наружным притвором (с четвертью)	 Самозакрывающаяся дверь
 Дверь в одной плоскости с наличником (компланарная дверь)	 Декоративная панель	 Мебельный фасад	

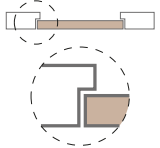
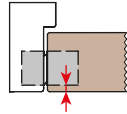
Kombi HYBRID K1019 HYBRID

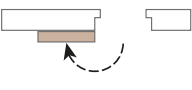
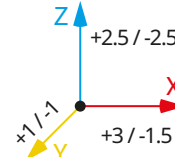
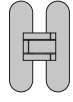
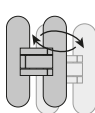
MADE IN ITALY

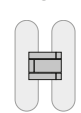
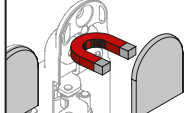
ЗАПАТЕНТОВАНО

<p>МАТЕРИАЛ ИЗГОТОВЛЕНИЯ ПЕТЛИ Корпуса: Штампованная сталь Корпус с регулировками: Пластик Рычаги: Zamak</p>	<p>ГРУЗОПОДЪЕМНОСТЬ 40 кг (на 2 петли)</p> 	<p>ПРИМЕЧАНИЕ дверь в одной плоскости с стеной</p> 	<p>РАССТОЯНИЕ «К»</p>  <p>К-макс 5 мм</p>
<p>ПЕТЛЯ ПО ЦЕНТРУ ДВЕРНОГО ПОЛОТНА</p>  <p>Макс. толщина 34 мм</p>	<p>УГОЛ ОТКРЫВАНИЯ 180°</p> 	<p>РЕГУЛИРОВКИ</p>  <p>Z +2.5 / -2.5 X +3 / -1.5 Y x1 / -1</p>	
<p>ОТДЕЛКА Full HD</p> 	<p>ВЗАИМОЗАМЕНЯЕМА С ПЕТЛЯМИ: K1060</p> 	<p>МАТЕРИАЛ ДЕКОРАТИВНЫХ КОЛПАЧКОВ Штампованная сталь</p> 	<p>КОЛИЧЕСТВО ОСЕЙ ШАРНИРА 5</p> 
<p>МАГНИТНЫЕ ДЕКОРАТИВНЫЕ КОЛПАЧКИ</p> 	<p>ПРИМЕНИМА НА</p> <p>kiker</p>	 <p>Product Quality Multi-axis, concealed hinges EAD 020001-01-0405 Reg.-N°: 9000283</p>	

Серия Evolution

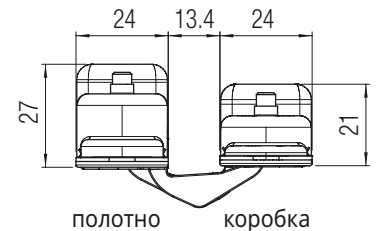
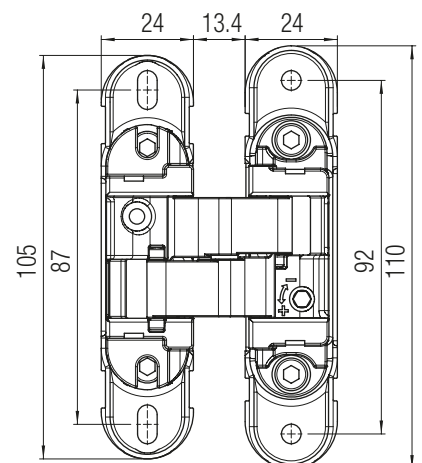

Информация о продукте:



Отделка		
Цвет	Артикул Стандартное	Артикул Магнитные
Хром глянец	K 1019 CL HD	K 1019 CL CM
Матовый хром	K 1019 CS HD	K 1019 CS CM
Матовый никель	K 1019 NS HD	K 1019 NS CM
Золото глянец	K 1019 OL HD	K 1019 OL CM
Золото матовое	K 1019 OS HD	K 1019 OS CM
Бронза	K 1019 BR HD	K 1019 BR CM
Белый	K 1019 BI HD	K 1019 BI CM
Черный	K 1019 NO HD	K 1019 NO CM

В случае необходимости других цветов свяжитесь с Krona Koblenz



Таблица грузоподъемности (см. руководство на стр. 12)

Расстояние между петлями (мм)**	K1019 - 40 кг - 2 петли											
	700	800	900	950	1000	1050	1100	1150	1200	1250	1300	
2000	40	40	40	40	40	40	40	40	40	38	37	
1950	40	40	40	40	40	40	40	40	40	39	38	
1900	40	40	40	40	40	40	40	40	40	38	37	
1850	40	40	40	40	40	40	40	40	39	37	36	
1800	40	40	40	40	40	40	39	38	36	35	33	
1750	40	40	40	40	40	40	38	37	35	34	32	
1700	40	40	40	40	40	39	37	36	34	33	31	
1650	40	40	40	40	40	38	36	35	33	32	31	
1600	40	40	40	40	38	37	35	33	32	31	30	
1550	40	40	40	39	37	36	34	32	31	30	29	
1500	40	40	40	38	36	34	33	31	30	29	28	
1450	40	40	39	37	35	33	32	30	29	28	27	
1540	40											
	926											
		700	800	900	950	1000	1050	1100	1150	1200	1250	1300
		Ширина дверного полотна (мм)**										

Характеристики теста:

- 2 петли: Расстояние между петлями 1540 мм - Ширина дверного полотна 926 мм - угол открывания 0°-90°.

** При размерах дверей и максимальном угле открывания, отличных от испытанной конструкции двери и/или с применением дополнительных аксессуаров, таких как, например доводчики/ограничители открывания двери/ручка антипаника/автоматический порог/и т.п. см. стр. 16. Обратите внимание, что ответственность за тестирование этих конструкций двери лежит на покупателе. Предупреждаем, что эти комбинации несут рекомендательный характер и полную ответственность за их совместимость с петлями несёт заказчик.

Стандартное положение петель

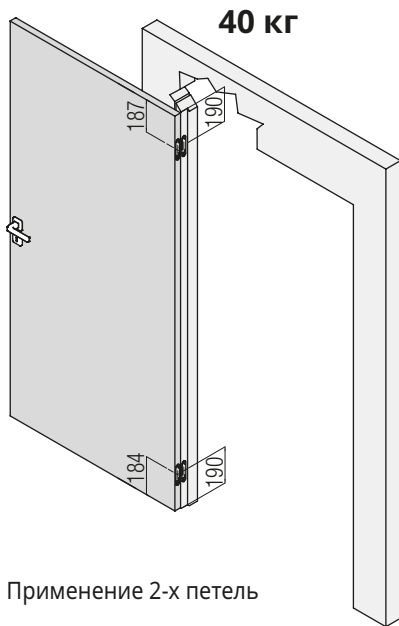

Применение 2-х петель

Фрезеровка двери и коробки

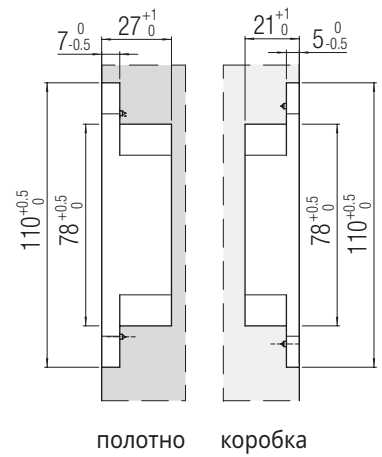

Установка петли по центру дверного полотна



Установка петли НЕ по центру дверного полотна

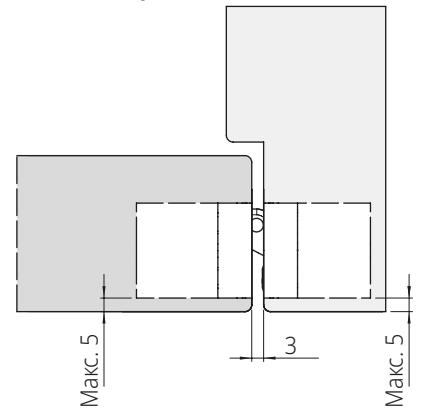





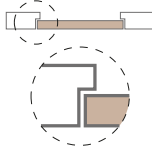
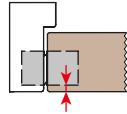

Крепежные винты в комплекте
Крепление петли осуществляется с помощью крепежных винтов, указанных в инструкции по установке петель.

Kombi HYBRID K1019 30 HYBRID

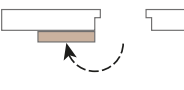
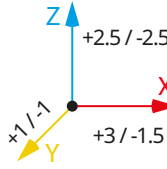
MADE IN ITALY

ЗАПАТЕНТОВАНО

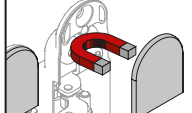
<p>МАТЕРИАЛ ИЗГОТОВЛЕНИЯ ПЕТЛИ Корпуса: Штампованная сталь Корпус с регулировками: Пластик Рычаги: Zamak</p>	<p>ГРУЗОПОДЪЕМНОСТЬ 40 кг (на 2 петли)</p> 	<p>ПРИМЕЧАНИЕ дверь в одной плоскости с стеной</p> 	<p>РАССТОЯНИЕ «К»</p>  <p>К-макс 5 мм</p>
<p>ПЕТЛЯ ПО ЦЕНТРУ ДВЕРНОГО ПОЛОТНА</p>  <p>толщина Макс. толщина 40 мм</p>	<p>УГОЛ ОТКРЫВАНИЯ 180°</p> 	<p>РЕГУЛИРОВКИ</p>  <p>Z +2.5 / -2.5 X +3 / -1.5 Y x1 / -1</p>	
<p>ОТДЕЛКА Full HD</p> 	<p>ВЗАИМОЗАМЕНЯЕМА С ПЕТЛЯМИ: K1060 30</p> 	<p>МАТЕРИАЛ ДЕКОРАТИВНЫХ КОЛПАЧКОВ Штампованная сталь</p> 	<p>КОЛИЧЕСТВО ОСЕЙ ШАРНИРА 5</p> 
<p>МАГНИТНЫЕ ДЕКОРАТИВНЫЕ КОЛПАЧКИ</p> 	<p>ПРИМЕНИМА НА</p> <p>kiker</p>		

Серия Evolution

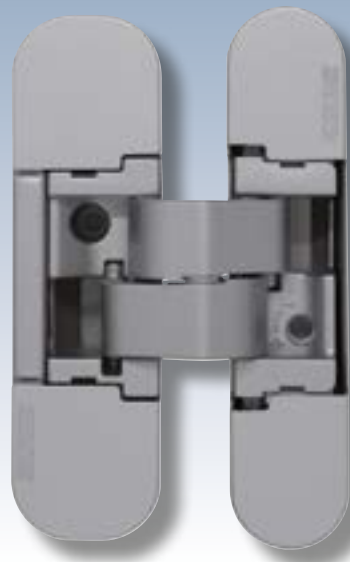
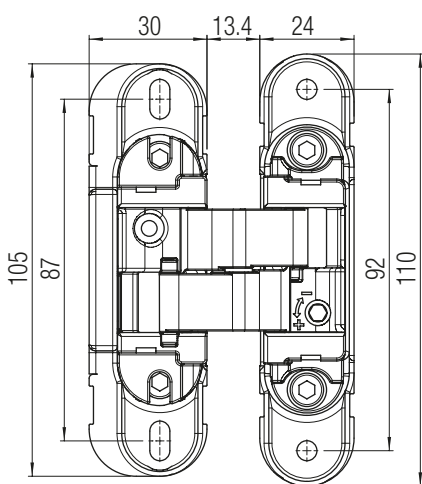
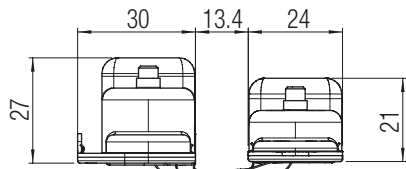
полотно коробка



Информация о продукте:



Отделка		
Цвет	Артикул Стандартное	Артикул Магнитные
Хром глянец	K 1019 30 CL	
Матовый хром	K 1019 30 CS	K 1019 30 CS CM
Матовый никель	K 1019 30 NS	K 1019 30 NS CM
Золото глянец	K 1019 30 OL	
Золото матовое	K 1019 30 OS	
Бронза	K 1019 30 BR	
Белый	K 1019 30 BI	K 1019 30 BI CM
Черный	K 1019 30 NO	K 1019 30 NO CM

В случае необходимости других цветов свяжитесь с Krona Koblenz

Таблица грузоподъемности (см. руководство на стр. 12)

Расстояние между петлями (мм)**	K1019 30 - 40 кг - 2 петли											
	2000	40	40	40	40	40	40	40	40	40	38	37
	1950	40	40	40	40	40	40	40	40	39	38	36
	1900	40	40	40	40	40	40	40	40	38	37	35
	1850	40	40	40	40	40	40	40	39	37	36	34
	1800	40	40	40	40	40	40	39	38	36	35	33
	1750	40	40	40	40	40	40	38	37	35	34	32
	1700	40	40	40	40	40	39	37	36	34	33	31
	1650	40	40	40	40	40	38	36	35	33	32	31
	1600	40	40	40	40	38	37	35	33	32	31	30
	1550	40	40	40	39	37	36	34	32	31	30	29
	1500	40	40	40	38	36	34	33	31	30	29	28
1450	40	40	39	37	35	33	32	30	29	28	27	
1540	40											
	926	700	800	900	950	1000	1050	1100	1150	1200	1250	1300
Ширина дверного полотна (мм)**												

Характеристики теста:

- 2 петли: Расстояние между петлями 1540 мм - Ширина дверного полотна 926 мм - угол открывания 0°-90°.

** При размерах дверей и максимальном угле открывания, отличных от испытанной конструкции двери и/или с применением дополнительных аксессуаров, таких как, например доводчики/ограничители открывания двери/ручка антипаника/автоматический порог/и т.п. см. стр. 16. Обратите внимание, что ответственность за тестирование этих конструкций двери лежит на покупателе. Предупреждаем, что эти комбинации несут рекомендательный характер и полную ответственность за их совместимость с петлями несёт заказчик.

Стандартное положение петель

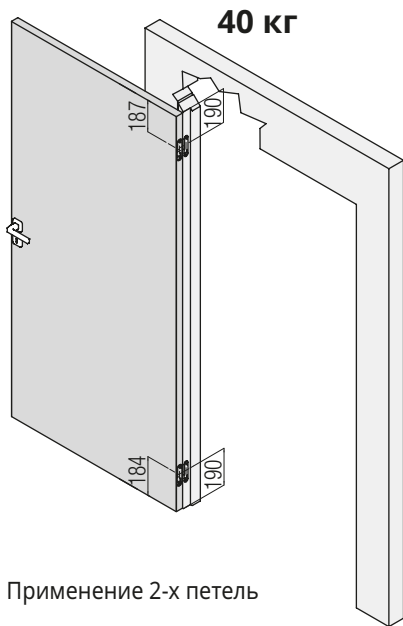

Применение 2-х петель

Фрезеровка двери и коробки

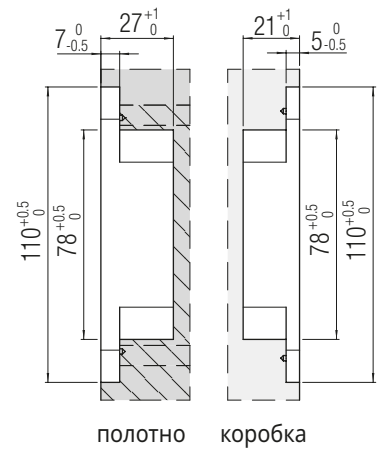

Установка петли по центру дверного полотна

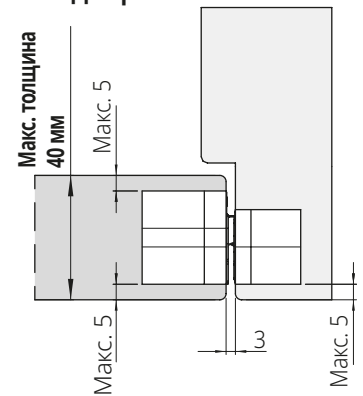

Установка петли НЕ по центру дверного полотна

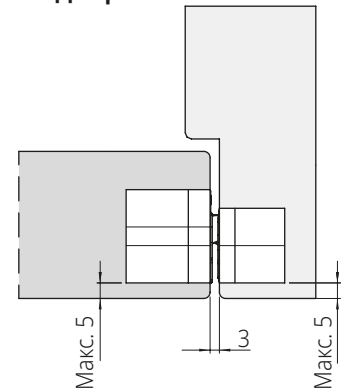





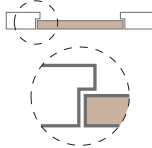
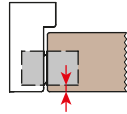

Крепежные винты в комплекте
Крепление петли осуществляется с помощью крепежных винтов, указанных в инструкции по установке петель.

Kombi HYBRID K1019 34 HYBRID

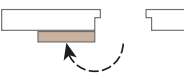
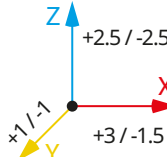
MADE IN ITALY

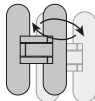
ЗАПАТЕНТОВАНО

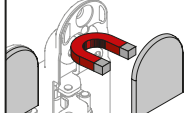
<p>МАТЕРИАЛ ИЗГОТОВЛЕНИЯ ПЕТЛИ</p> <p>Корпуса: Штампованная сталь Корпус с регулировками: Пластик Рычаги: Zamak</p>	<p>ГРУЗОПОДЪЕМНОСТЬ 40 кг (на 2 петли)</p> 	<p>ПРИМЕЧАНИЕ дверь в одной плоскости с стеной</p> 	<p>РАССТОЯНИЕ «К»</p>  <p>К-макс 5 мм</p>
<p>ПЕТЛЯ ПО ЦЕНТРУ ДВЕРНОГО ПОЛОТНА</p>  <p>толщина</p> <p>Макс. толщина 44 мм</p>	<p>УГОЛ ОТКРЫВАНИЯ 180°</p> 	<p>РЕГУЛИРОВКИ</p>  <p>Z +2.5 / -2.5 X +3 / -1.5 Y x1 / -1</p>	<p>КОЛИЧЕСТВО ОСЕЙ ШАРНИРА 5</p> 
<p>ОТДЕЛКА Full HD</p> 	<p>ВЗАИМОЗАМЕНЯЕМА С ПЕТЛЯМИ: K1060 34</p> 	<p>МАТЕРИАЛ ДЕКОРАТИВНЫХ КОЛПАЧКОВ Штампованная сталь</p> 	<p>МАГНИТНЫЕ ДЕКОРАТИВНЫЕ КОЛПАЧКИ</p> 
<p>ПРИМЕНИМА НА</p> <p>kiker</p>			

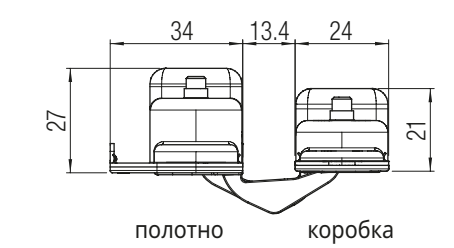
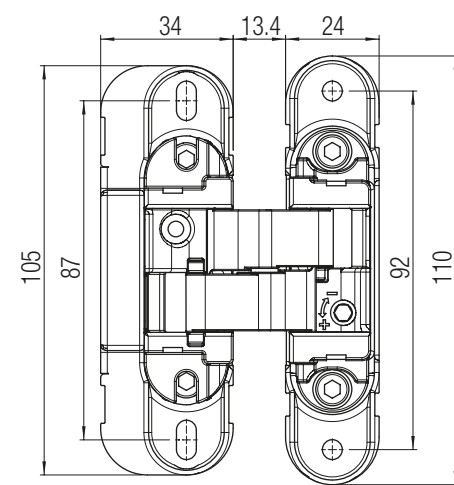
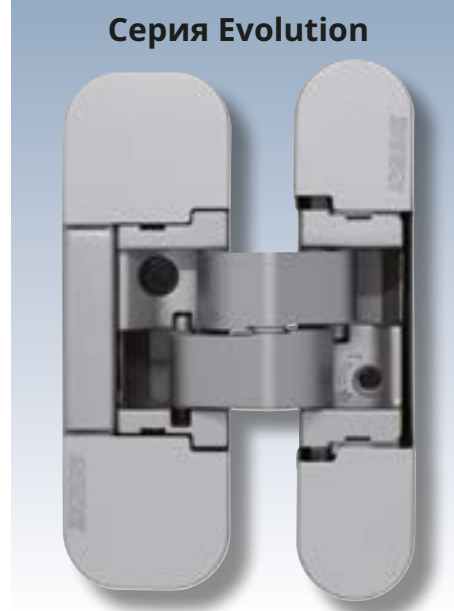

Информация о продукте:



Отделка		
Цвет	Артикул Стандартное	Артикул Магнитные
Хром глянец	K 1019 34 CL	K 1019 34 CL CM
Матовый хром	K 1019 34 CS	K 1019 34 CS CM
Матовый никель	K 1019 34 NS	K 1019 34 NS CM
Золото глянец	K 1019 34 OL	K 1019 34 OL CM
Золото матовое	K 1019 34 OS	
Бронза	K 1019 34 BR	K 1019 34 BR CM
Белый	K 1019 34 BI	K 1019 34 BI CM
Черный	K 1019 34 NO	K 1019 34 NO CM

В случае необходимости других цветов свяжитесь с Krona Koblenz

Таблица грузоподъемности (см. руководство на стр. 12)

Расстояние между петлями (мм)**	K1019 34 - 40 кг - 2 петли												
	2000	40	40	40	40	40	40	40	40	40	40	38	37
	1950	40	40	40	40	40	40	40	40	40	39	38	36
	1900	40	40	40	40	40	40	40	40	40	38	37	35
	1850	40	40	40	40	40	40	40	40	39	37	36	34
	1800	40	40	40	40	40	40	39	38	36	35	33	
	1750	40	40	40	40	40	40	38	37	35	34	32	
	1700	40	40	40	40	40	39	37	36	34	33	31	
	1650	40	40	40	40	40	38	36	35	33	32	31	
	1600	40	40	40	40	39	38	37	35	33	32	31	30
	1550	40	40	40	39	37	36	34	32	31	30	29	
	1500	40	40	40	38	36	34	33	31	30	29	28	
	1450	40	40	39	37	35	33	32	30	29	28	27	
1540	40												
	926	700	800	900	950	1000	1050	1100	1150	1200	1250	1300	
Ширина дверного полотна (мм)**													

Характеристики теста:

• 2 петли: Расстояние между петлями 1540 мм - Ширина дверного полотна 926 мм - угол открывания 0°-90°.

** При размерах дверей и максимальном угле открывания, отличных от испытанной конструкции двери и/или с применением дополнительных аксессуаров, таких как, например доводчики/ограничители открывания двери/ручка антипаника/автоматический порог/и т.п. см. стр. 16. Обратите внимание, что ответственность за тестирование этих конструкций двери лежит на покупателе. Предупреждаем, что эти комбинации несут рекомендательный характер и полную ответственность за их совместимость с петлями несёт заказчик.

Стандартное положение петель

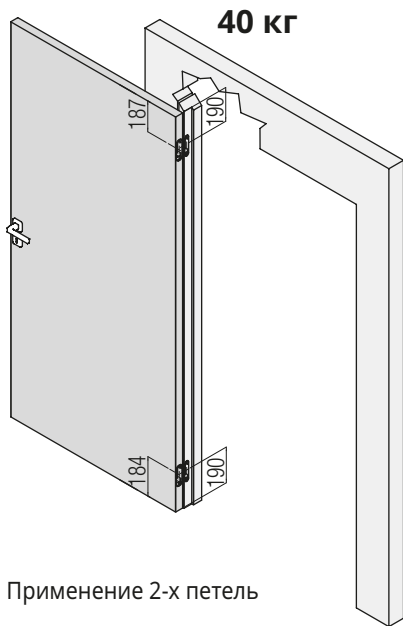

Применение 2-х петель

Фрезеровка двери и коробки

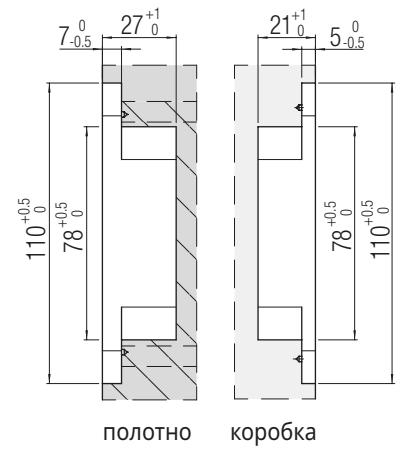

полотно коробка

Установка петли по центру дверного полотна

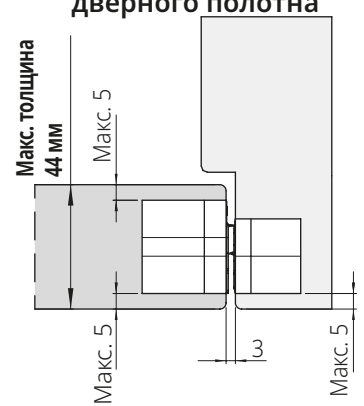

Установка петли НЕ по центру дверного полотна

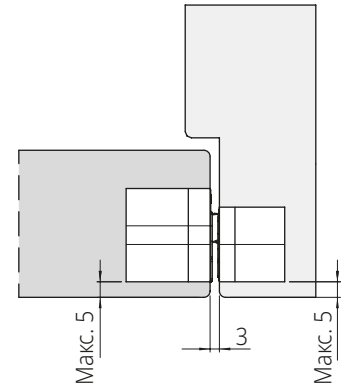





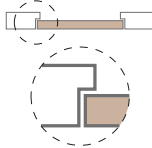
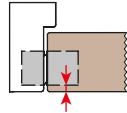

Крепежные винты в комплекте
Крепление петли осуществляется с помощью **крепежных винтов**, указанных в инструкции по установке петель.

Kombi HYBRID K1060 HYBRID

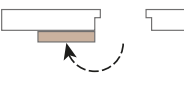
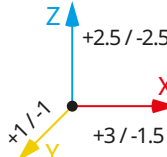
MADE IN ITALY

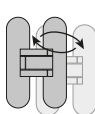
ЗАПАТЕНТОВАНО

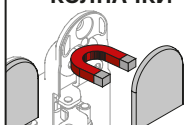
<p>МАТЕРИАЛ ИЗГОТОВЛЕНИЯ ПЕТЛИ Корпуса: Штампованная сталь Корпус с регулировками: Zamak Рычаги: Zamak</p>	<p>ГРУЗОПОДЪЕМНОСТЬ 60 кг (на 2 петли)</p> 	<p>ПРИМЕЧАНИЕ дверь в одной плоскости с стеной</p> 	<p>РАССТОЯНИЕ «К»</p>  <p>К-макс 5 мм</p>
<p>ПЕТЛЯ ПО ЦЕНТРУ ДВЕРНОГО ПОЛОТНА</p>  <p>толщина Макс. толщина 34 мм</p>	<p>УГОЛ ОТКРЫВАНИЯ 180°</p> 	<p>РЕГУЛИРОВКИ</p>  <p>Z +2.5 / -2.5 X +3 / -1.5 Y x1 / -1</p>	
<p>ОТДЕЛКА Full HD</p> 	<p>ВЗАИМОЗАМЕНЯЕМА С ПЕТЛЯМИ: K1019</p> 	<p>МАТЕРИАЛ ДЕКОРАТИВНЫХ КОЛПАЧКОВ Штампованная сталь</p> 	<p>КОЛИЧЕСТВО ОСЕЙ ШАРНИРА 5</p> 
<p>МАГНИТНЫЕ ДЕКОРАТИВНЫЕ КОЛПАЧКИ</p> 	<p>ПРИМЕНИМА НА</p> <h2>kiker</h2>		

Серия Evolution

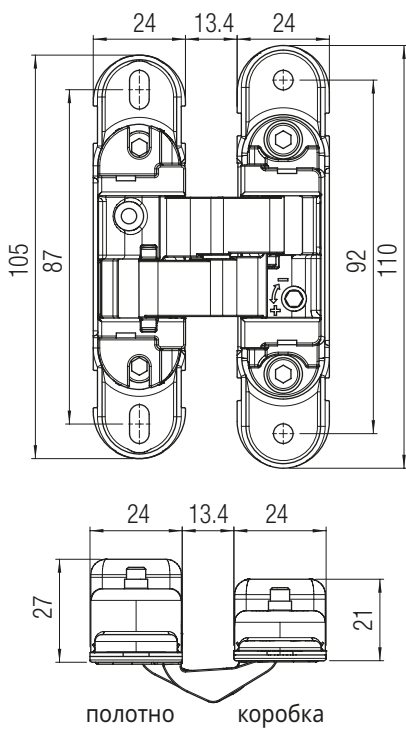
105 87 92 110

24 13.4 24

27 21

полотно коробка

Отделка		
Цвет	Артикул Стандартное	Артикул Магнитные
Матовый хром	K 1060 CS	K 1060 CS CM
Матовый никель	K 1060 NS	K 1060 NS CM
Белый	K 1060 BI	K 1060 BI CM
Черный	K 1060 NO	K 1060 NO CM

В случае необходимости других цветов свяжитесь с Krona Koblenz



Информация о продукте:



Таблица грузоподъемности (см. руководство на стр. 12)

Расстояние между петлями (мм)**	K1060 - 60 кг - 2 петли											
	2000	60	60	60	60	60	60	60	60	60	58	56
	1950	60	60	60	60	60	60	60	60	59	56	54
	1900	60	60	60	60	60	60	60	60	57	55	53
	1850	60	60	60	60	60	60	60	58	56	53	51
	1800	60	60	60	60	60	60	59	56	54	52	50
	1750	60	60	60	60	60	60	57	55	53	51	49
	1700	60	60	60	60	60	58	56	53	51	49	47
	1650	60	60	60	60	60	57	54	52	50	48	46
	1600	60	60	60	60	60	58	55	52	50	48	44
	1550	60	60	60	59	56	53	51	49	47	45	43
	1500	60	60	60	57	54	52	49	47	45	43	42
	1450	60	60	58	55	52	50	48	45	44	42	40
1540	60											
	926	700	800	900	950	1000	1050	1100	1150	1200	1250	1300
Ширина дверного полотна (мм)**												

Характеристики теста:

• 2 петли: Расстояние между петлями 1540 мм - Ширина дверного полотна 926 мм - угол открывания 0°-90°.

** При размерах дверей и максимальном угле открывания, отличных от испытанной конструкции двери и/или с применением дополнительных аксессуаров, таких как, например доводчики/ограничители открывания двери/ручка антипаника/автоматический порог/и т.п. см. стр. 16. Обратите внимание, что ответственность за тестирование этих конструкций двери лежит на покупателе. Предупреждаем, что эти комбинации несут рекомендательный характер и полную ответственность за их совместимость с петлями несёт заказчик.

Стандартное положение петель

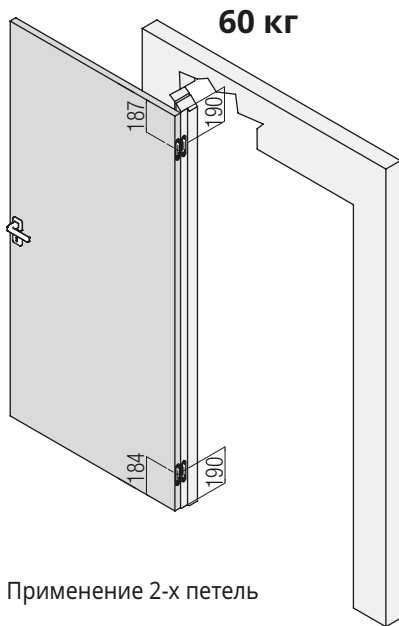

Применение 2-х петель

Фрезеровка двери и коробки

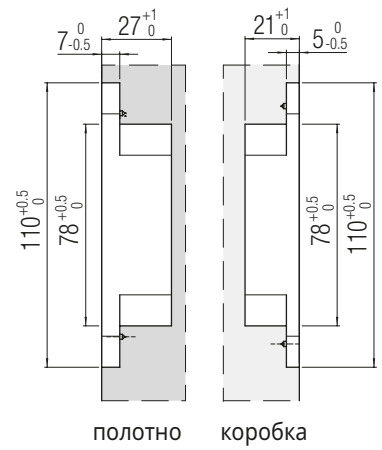

Установка петли по центру дверного полотна

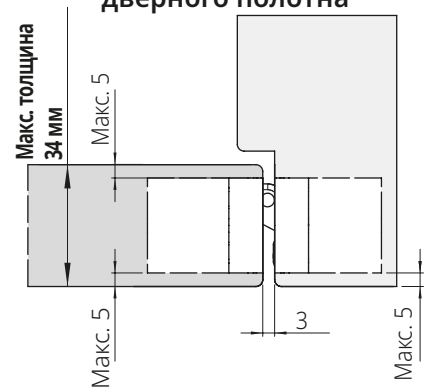

Установка петли НЕ по центру дверного полотна

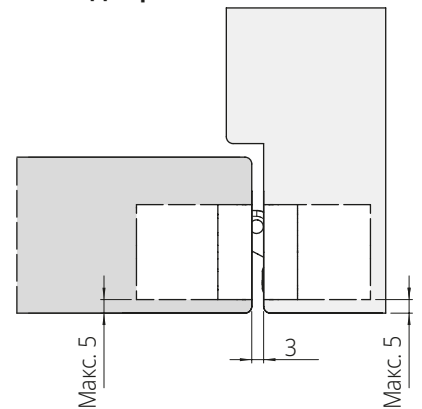





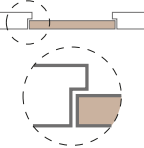
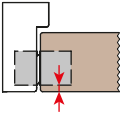

Крепежные винты в комплекте
Крепление петли осуществляется с помощью **крепежных винтов**, указанных в инструкции по установке петель.

Kombi HYBRID K1060 26 HYBRID

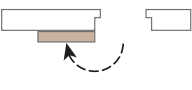
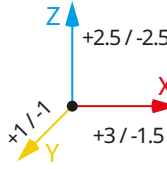
MADE IN ITALY

ЗАПАТЕНТОВАНО

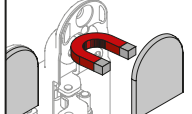
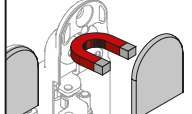
<p>МАТЕРИАЛ ИЗГОТОВЛЕНИЯ ПЕТЛИ Корпуса: Штампованная сталь Корпус с регулировками: Zamak Рычаги: Zamak</p>	<p>ГРУЗОПОДЪЕМНОСТЬ 60 кг (на 2 петли)</p> 	<p>ПРИМЕЧАНИЕ дверь в одной плоскости с стеной</p> 	<p>РАССТОЯНИЕ «К»</p>  <p>К-макс 5 мм</p>
<p>ПЕТЛЯ ПО ЦЕНТРУ ДВЕРНОГО ПОЛОТНА</p>  <p>толщина</p> <p>Макс. толщина 36 мм</p>	<p>УГОЛ ОТКРЫВАНИЯ 180°</p> 	<p>РЕГУЛИРОВКИ</p>  <p>Z +2.5 / -2.5 X +3 / -1.5 Y x1 / -1</p>	<p>КОЛИЧЕСТВО ОСЕЙ ШАРНИРА 5</p> 
<p>ОТДЕЛКА Full HD</p> 	<p>ВЗАИМОЗАМЕНЯЕМА С ПЕТЛЯМИ: K1019 26</p> 	<p>МАТЕРИАЛ ДЕКОРАТИВНЫХ КОЛПАЧКОВ Штампованная сталь</p> 	<p>МАГНИТНЫЕ ДЕКОРАТИВНЫЕ КОЛПАЧКИ</p> 
<p>МАГНИТНЫЕ ДЕКОРАТИВНЫЕ КОЛПАЧКИ</p> 	<p>ПРИМЕНИМА НА</p> <p>kiker</p>		

Серия Evolution

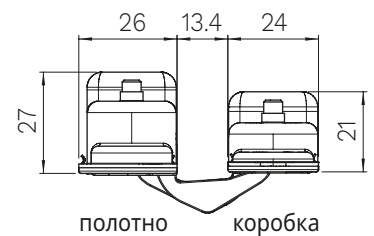
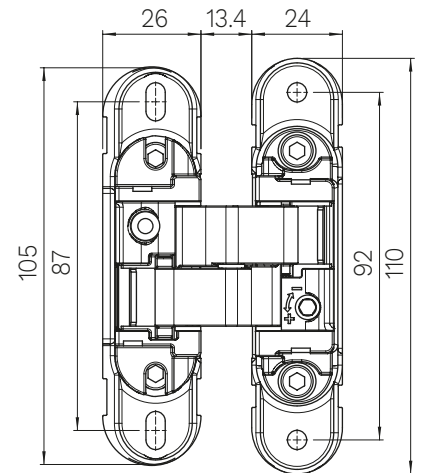
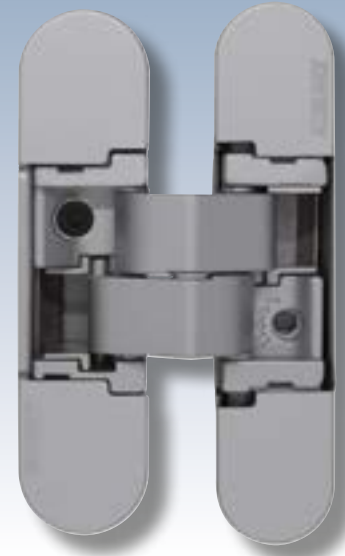

Отделка		
Цвет	Артикул Стандартное	Артикул Магнитные
Матовый хром	K 1060 26 CS	K 1060 26 CS CM
Матовый никель	K 1060 26 NS	
Белый	K 1060 26 BI	
Черный	K 1060 26 NO	

В случае необходимости других цветов свяжитесь с Krona Koblenz



Информация о продукте:



Таблица грузоподъемности (см. руководство на стр. 12)

Расстояние между петлями (мм)**	K1060 26 - 60 кг - 2 петли											
	2000	60	60	60	60	60	60	60	60	60	58	56
	1950	60	60	60	60	60	60	60	60	60	59	56
	1900	60	60	60	60	60	60	60	60	60	57	55
	1850	60	60	60	60	60	60	60	60	60	58	56
	1800	60	60	60	60	60	60	59	56	54	52	50
	1750	60	60	60	60	60	60	57	55	53	51	49
	1700	60	60	60	60	60	58	56	53	51	49	47
	1650	60	60	60	60	60	57	54	52	50	48	46
	1600	60	60	60	60	60	58	55	52	50	48	46
	1550	60	60	60	59	56	53	51	49	47	45	43
	1500	60	60	60	57	54	52	49	47	45	43	42
	1450	60	60	58	55	52	50	48	45	44	42	40
1540	60											
	926	700	800	900	950	1000	1050	1100	1150	1200	1250	1300
	Ширина дверного полотна (мм)**											

Характеристики теста:

• 2 петли: Расстояние между петлями 1540 мм - Ширина дверного полотна 926 мм - угол открывания 0°-90°.

** При размерах дверей и максимальном угле открывания, отличных от испытанной конструкции двери и/или с применением дополнительных аксессуаров, таких как, например доводчики/ограничители открывания двери/ручка антипаника/автоматический порог/и т.п. см. стр. 16. Обратите внимание, что ответственность за тестирование этих конструкций двери лежит на покупателе. Предупреждаем, что эти комбинации несут рекомендательный характер и полную ответственность за их совместимость с петлями несёт заказчик.

Стандартное положение петель

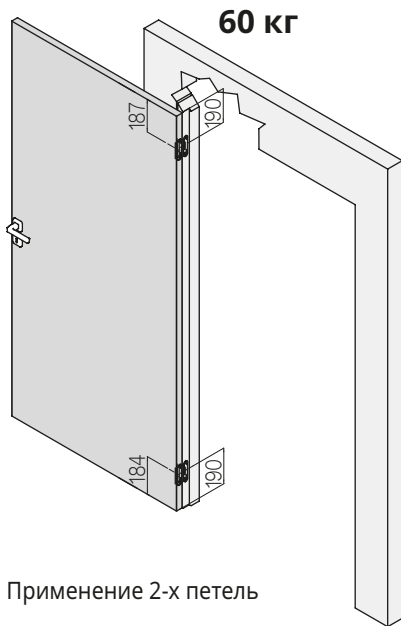

Применение 2-х петель

Фрезеровка двери и коробки

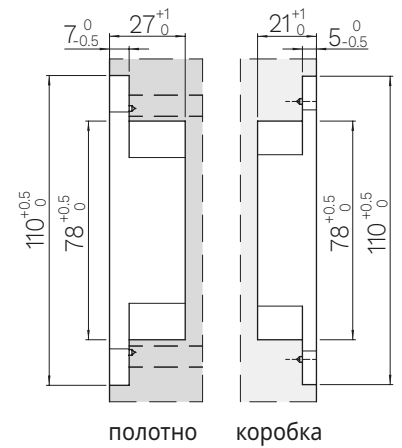

Установка петли по центру дверного полотна

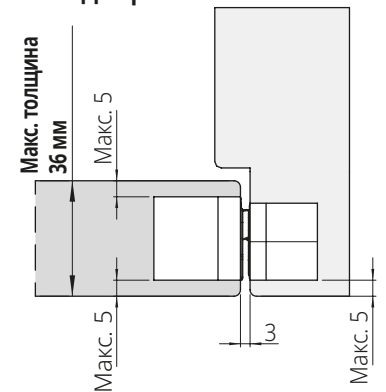

Установка петли НЕ по центру дверного полотна

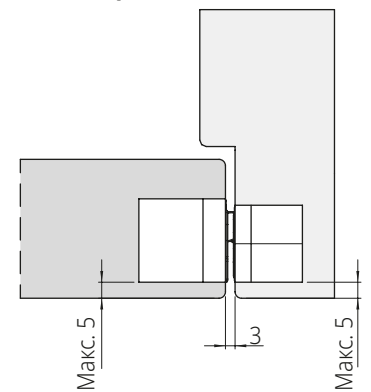



Крепежные винты в комплекте
Крепление петли осуществляется с помощью крепежных винтов, указанных в инструкции по установке петель.

Kombi HYBRID K1060 30 HYBRID

MADE IN ITALY

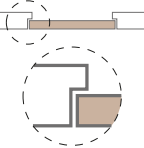
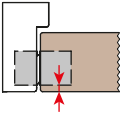
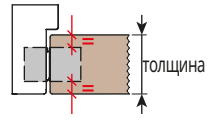
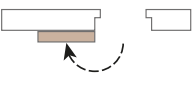
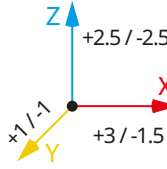
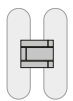
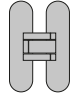
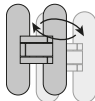
ЗАПАТЕНТОВАНО

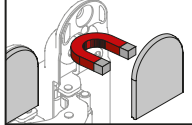
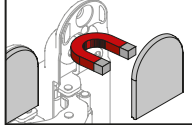
<p>МАТЕРИАЛ ИЗГОТОВЛЕНИЯ ПЕТЛИ Корпуса: Штампованная сталь Корпус с регулировками: Zamak Рычаги: Zamak</p>	<p>ГРУЗОПОДЪЕМНОСТЬ 60 кг (на 2 петли)</p> 	<p>ПРИМЕЧАНИЕ дверь в одной плоскости с стеной</p> 	<p>РАССТОЯНИЕ «К»</p>  <p>К-макс 5 мм</p>
<p>ПЕТЛЯ ПО ЦЕНТРУ ДВЕРНОГО ПОЛОТНА</p>  <p>толщина</p> <p>Макс. толщина 40 мм</p>	<p>УГОЛ ОТКРЫВАНИЯ 180°</p> 	<p>РЕГУЛИРОВКИ</p>  <p>Z +2.5 / -2.5 X +3 / -1.5 Y x1 / -1</p>	<p>КОЛИЧЕСТВО ОСЕЙ ШАРНИРА 5</p> 
<p>ОТДЕЛКА Full HD</p> 	<p>ВЗАИМОЗАМЕНЯЕМА С ПЕТЛЯМИ: K1019 30</p> 	<p>МАТЕРИАЛ ДЕКОРАТИВНЫХ КОЛПАЧКОВ Штампованная сталь</p> 	<p>МАГНИТНЫЕ ДЕКОРАТИВНЫЕ КОЛПАЧКИ</p> 
<p>МАГНИТНЫЕ ДЕКОРАТИВНЫЕ КОЛПАЧКИ</p> 	<p>ПРИМЕНИМА НА kiker</p>		

Серия Evolution

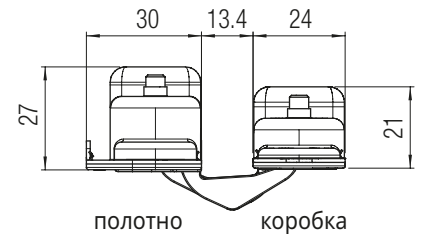
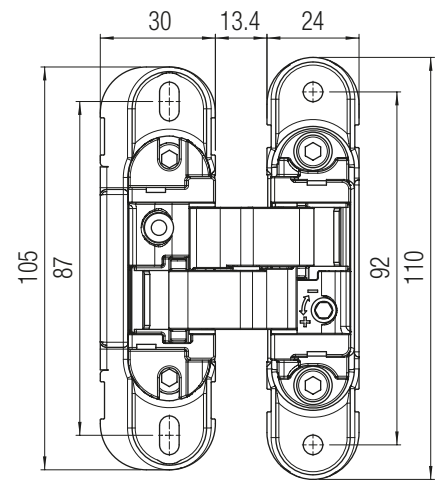

Отделка		
Цвет	Артикул Стандартное	Артикул Магнитные
Матовый хром	K 1060 30 CS	K 1060 30 CS CM
Матовый никель	K 1060 30 NS	
Белый	K 1060 30 BI	
Черный	K 1060 30 NO	

В случае необходимости других цветов свяжитесь с Krona Koblenz



Информация о продукте:



Таблица грузоподъемности (см. руководство на стр. 12)

Расстояние между петлями (мм)**	K1060 30 - 60 кг - 2 петли											
	926	700	800	900	950	1000	1050	1100	1150	1200	1250	1300
2000	60	60	60	60	60	60	60	60	60	58	56	56
1950	60	60	60	60	60	60	60	60	60	59	56	54
1900	60	60	60	60	60	60	60	60	60	57	55	53
1850	60	60	60	60	60	60	60	60	60	58	56	53
1800	60	60	60	60	60	60	59	56	54	52	50	49
1750	60	60	60	60	60	60	57	55	53	51	49	47
1700	60	60	60	60	60	58	56	53	51	49	47	46
1650	60	60	60	60	60	57	54	52	50	48	46	44
1600	60	60	60	60	59	56	55	52	50	48	46	44
1550	60	60	60	59	56	53	51	49	47	45	43	42
1500	60	60	60	57	54	52	49	47	45	43	42	40
1450	60	60	58	55	52	50	48	45	44	42	40	40
1540	60											
	926	700	800	900	950	1000	1050	1100	1150	1200	1250	1300

Ширина дверного полотна (мм)**

Характеристики теста:

• 2 петли: Расстояние между петлями 1540 мм - Ширина дверного полотна 926 мм - угол открывания 0°-90°.

** При размерах дверей и максимальном угле открывания, отличных от испытанной конструкции двери и/или с применением дополнительных аксессуаров, таких как, например доводчики/ограничители открывания двери/ручка антипаника/автоматический порог/и т.п. см. стр. 16. Обратите внимание, что ответственность за тестирование этих конструкций двери лежит на покупателе. Предупреждаем, что эти комбинации несут рекомендательный характер и полную ответственность за их совместимость с петлями несёт заказчик.

Стандартное положение петель

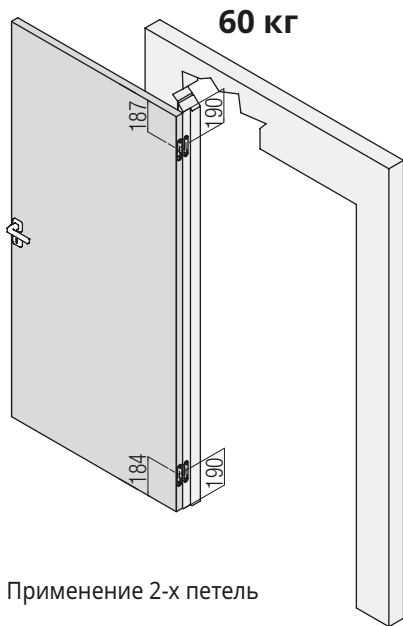

Применение 2-х петель

Фрезеровка двери и коробки

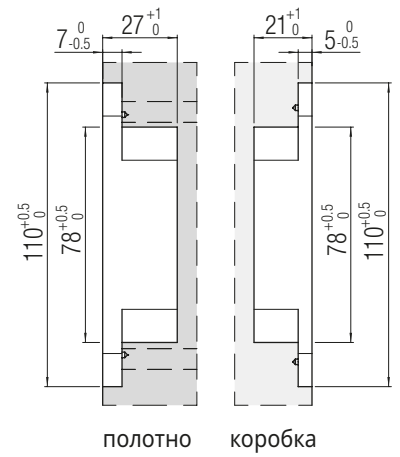

полотно коробка

Установка петли по центру дверного полотна

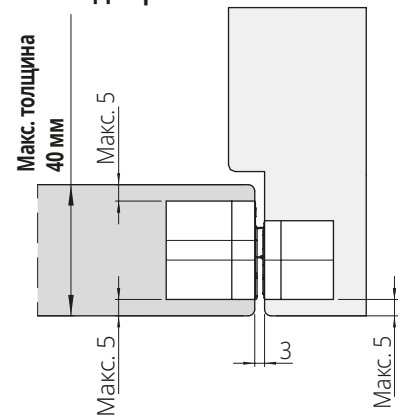

Установка петли НЕ по центру дверного полотна

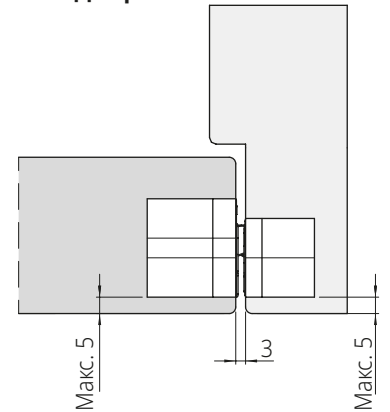





Крепежные винты в комплекте
Крепление петли осуществляется с помощью **крепежных винтов**, указанных в инструкции по установке петель.

Kombi HYBRID K1060 34 HYBRID

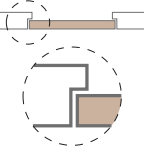
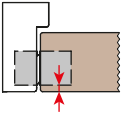
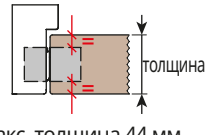
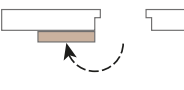
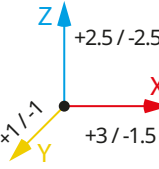
MADE IN ITALY

ЗАПАТЕНТОВАНО

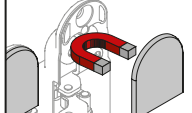
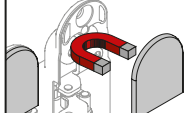
<p>МАТЕРИАЛ ИЗГОТОВЛЕНИЯ ПЕТЛИ Корпуса: Штампованная сталь Корпус с регулировками: Zamak Рычаги: Zamak</p>	<p>ГРУЗОПОДЪЕМНОСТЬ 60 кг (на 2 петли)</p> 	<p>ПРИМЕЧАНИЕ дверь в одной плоскости с стеной</p> 	<p>РАССТОЯНИЕ «К»</p>  <p>К-макс 5 мм</p>
<p>ПЕТЛЯ ПО ЦЕНТРУ ДВЕРНОГО ПОЛОТНА</p>  <p>толщина Макс. толщина 44 мм</p>	<p>УГОЛ ОТКРЫВАНИЯ 180°</p> 	<p>РЕГУЛИРОВКИ</p>  <p>Z +2.5 / -2.5 X +3 / -1.5 Y x1 / -1</p>	<p>КОЛИЧЕСТВО ОСЕЙ ШАРНИРА 5</p> 
<p>ОТДЕЛКА Full HD</p> 	<p>ВЗАИМОЗАМЕНЯЕМА С ПЕТЛЯМИ: K1019 34</p> 	<p>МАТЕРИАЛ ДЕКОРАТИВНЫХ КОЛПАЧКОВ Штампованная сталь</p> 	<p>МАГНИТНЫЕ ДЕКОРАТИВНЫЕ КОЛПАЧКИ</p> 
<p>МАГНИТНЫЕ ДЕКОРАТИВНЫЕ КОЛПАЧКИ</p> 	<p>ПРИМЕНИМА НА kiker</p>		

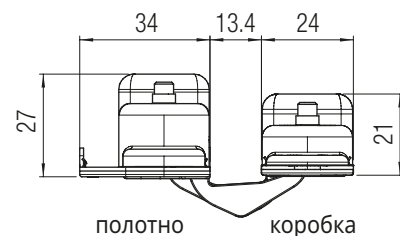
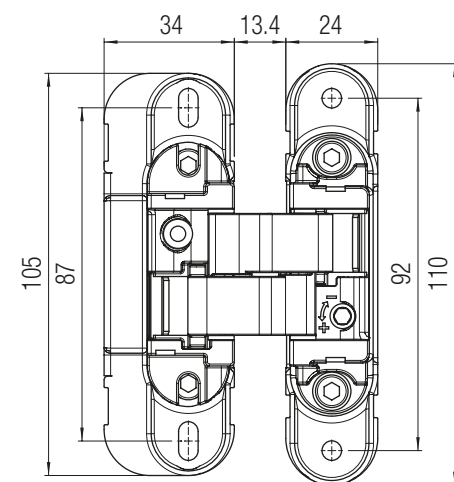

Информация о продукте:



Серия Evolution

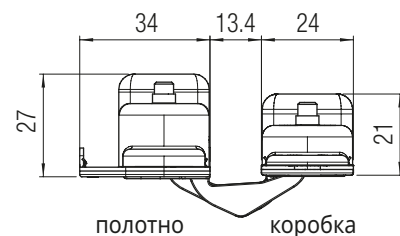
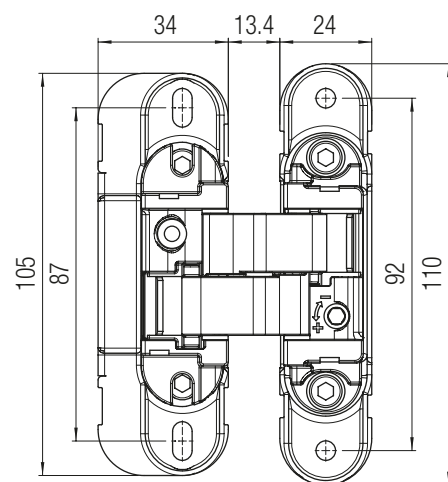
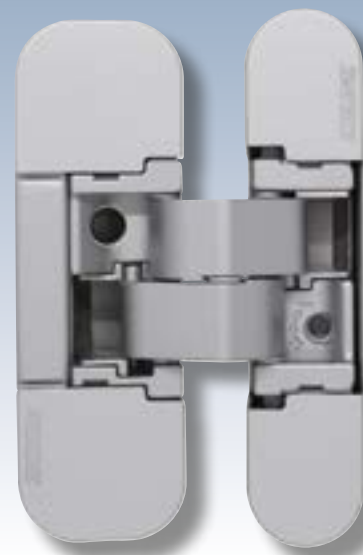

Отделка		
Цвет	Артикул Стандартное	Артикул Магнитные
Матовый хром	K 1060 34 CS	K 1060 34 CS CM
Матовый никель	K 1060 34 NS	
Белый	K 1060 34 BI	
Черный	K 1060 34 NO	

В случае необходимости других цветов свяжитесь с Krona Koblentz

Таблица грузоподъемности (см. руководство на стр. 12)

Расстояние между петлями (мм)**	K1060 34 - 60 кг - 2 петли											
	2000	60	60	60	60	60	60	60	60	60	58	56
	1950	60	60	60	60	60	60	60	60	60	59	56
	1900	60	60	60	60	60	60	60	60	60	57	55
	1850	60	60	60	60	60	60	60	60	60	58	56
	1800	60	60	60	60	60	60	59	56	54	52	50
	1750	60	60	60	60	60	60	57	55	53	51	49
	1700	60	60	60	60	60	58	56	53	51	49	47
	1650	60	60	60	60	60	57	54	52	50	48	46
	1600	60	60	60	60	58	55	52	50	48	46	44
	1550	60	60	60	59	56	53	51	49	47	45	43
	1500	60	60	60	57	54	52	49	47	45	43	42
	1450	60	60	58	55	52	50	48	45	44	42	40
1540	60											
	926	700	800	900	950	1000	1050	1100	1150	1200	1250	1300
Ширина дверного полотна (мм)**												

Характеристики теста:

• 2 петли: Расстояние между петлями 1540 мм - Ширина дверного полотна 926 мм - угол открывания 0°-90°.

** При размерах дверей и максимальном угле открывания, отличных от испытанной конструкции двери и/или с применением дополнительных аксессуаров, таких как, например доводчики/ограничители открывания двери/ручка антипаника/автоматический порог/и т.п. см. стр. 16. Обратите внимание, что ответственность за тестирование этих конструкций двери лежит на покупателе. Предупреждаем, что эти комбинации несут рекомендательный характер и полную ответственность за их совместимость с петлями несёт заказчик.

Стандартное положение петель

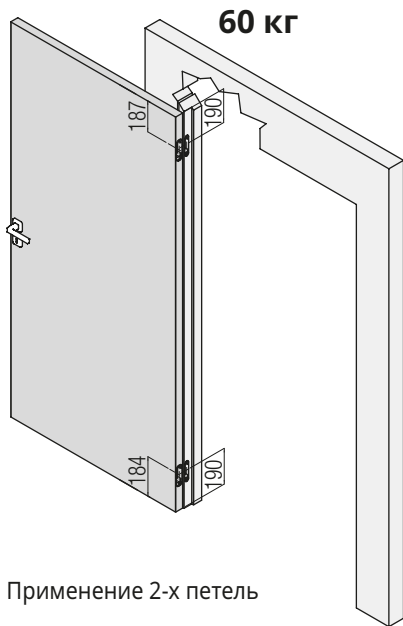

Применение 2-х петель

Фрезеровка двери и коробки

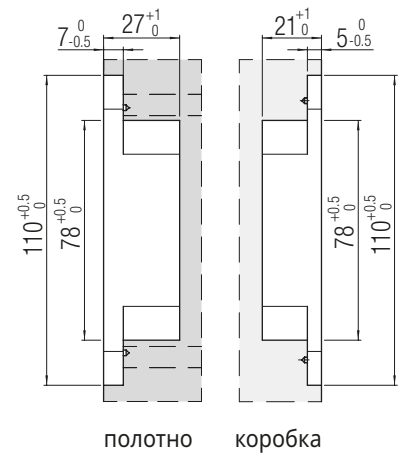

Установка петли по центру дверного полотна

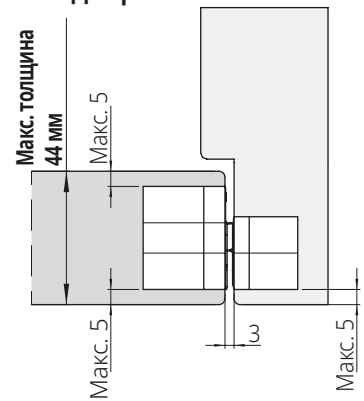

Установка петли НЕ по центру дверного полотна

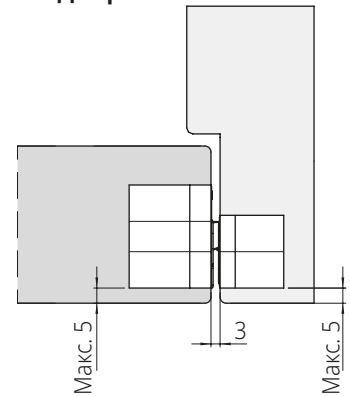





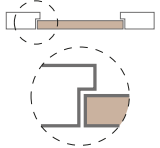
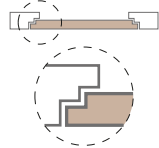
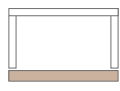
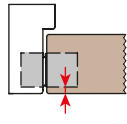
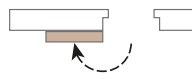
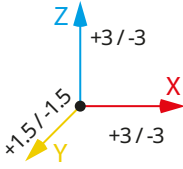
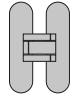

Крепежные винты в комплекте
Крепление петли осуществляется с помощью крепежных винтов, указанных в инструкции по установке петель.

KUBICA K2460 HYBRID

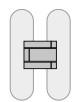
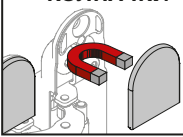
ЗАПАТЕНТОВАНО

MADE IN ITALY

<p>МАТЕРИАЛ ИЗГОТОВЛЕНИЯ ПЕТЛИ Корпуса: Штампованная сталь Корпус с регулировками: Zamak Рычаги: Zamak</p>	<p>ГРУЗОПОДЪЕМНОСТЬ 60 кг (на 2 петли)</p> 	<p>ПРИМЕЧАНИЕ Дверь в одной плоскости с стеной</p> 	<p>ПРИМЕЧАНИЕ Дверное полотно с внутренним фальцем</p> 												
<p>ПРИМЕЧАНИЕ Корпус шкафа</p> 	<p>РАССТОЯНИЕ «К»</p>  <p>К-макс 4 мм</p>	<p>УГОЛ ОТКРЫВАНИЯ 180°</p> 	<p>РЕГУЛИРОВКИ</p> 												
<p>ОТДЕЛКА Full HD</p> 	<p>МАТЕРИАЛ ДЕКОРАТИВНЫХ КОЛПАЧКОВ Штампованная сталь</p> 	<p>КОЛИЧЕСТВО ОСЕЙ ШАРНИРА 5</p> 	<p>МАГНИТНЫЕ ДЕКОРАТИВНЫЕ КОЛПАЧКИ</p> 												
<p>ПРИМЕНИМА НА</p> <p>kiker</p>	<p>Rif. report reference N° R27182-20130522</p> 	<p>EN 1634-1</p>  <p>30 минут</p>	<p>EN 1670</p> <p>Испытана в солевом тумане</p> <p>240 часов</p>												
 <p>Product Quality N° 20-000798-PR01 - 11/05/2020 Multi-axis, concealed hinges EAD 020001-01-0405 Reg.-N°: 9000283</p>	<table border="1"> <tr> <td>CE</td> <td>Krona Koblenz SpA Via Romero, 1 47853 Coriano</td> <td>21</td> </tr> <tr> <td>0757</td> <td>ETA-17/0575 DpPDoP-Nr. 0077TA/CPR2021-06-28</td> <td>2 7 3 1 1 4* 0 10</td> </tr> <tr> <td colspan="2">0757-CPR-22/EAD-9000283-2-3 HINGES DO NOT CONTAIN HARMFUL SUBSTANCES</td> <td>KUBICA HYBRID K2460</td> </tr> <tr> <td colspan="3">https://www.kronakoblenz.com/certificazioni/pdf/ce-certificate-k6200-k5080-k2460-koblenz.pdf</td> </tr> </table>			CE	Krona Koblenz SpA Via Romero, 1 47853 Coriano	21	0757	ETA-17/0575 DpPDoP-Nr. 0077TA/CPR2021-06-28	2 7 3 1 1 4* 0 10	0757-CPR-22/EAD-9000283-2-3 HINGES DO NOT CONTAIN HARMFUL SUBSTANCES		KUBICA HYBRID K2460	https://www.kronakoblenz.com/certificazioni/pdf/ce-certificate-k6200-k5080-k2460-koblenz.pdf		
CE	Krona Koblenz SpA Via Romero, 1 47853 Coriano	21													
0757	ETA-17/0575 DpPDoP-Nr. 0077TA/CPR2021-06-28	2 7 3 1 1 4* 0 10													
0757-CPR-22/EAD-9000283-2-3 HINGES DO NOT CONTAIN HARMFUL SUBSTANCES		KUBICA HYBRID K2460													
https://www.kronakoblenz.com/certificazioni/pdf/ce-certificate-k6200-k5080-k2460-koblenz.pdf															

Серия Evolution

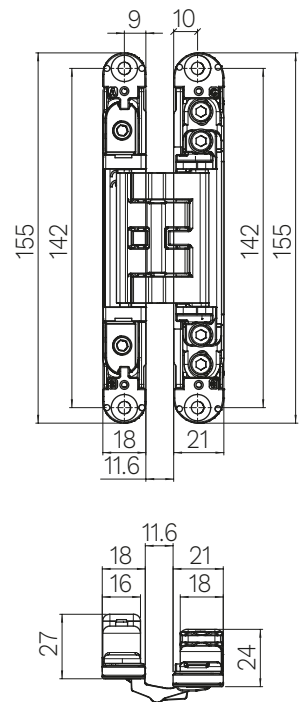

полотно коробка



Информация о продукте:



Цвет	Отделка	Стандартное	Магнитные
Матовый хром	K 2460 CS	K 2460 CS CM	
Матовый никель	K 2460 NS	K 2460 NS CM	
Золото глянец	K 2460 OL	K 2460 OL CM	
Золото матовое		K 2460 OS CM	
Бронза	K 2460 BR	K 2460 BR CM	
Белый	K 2460 BI	K 2460 BI CM	
Черный	K 2460 NO	K 2460 NO CM	

В случае необходимости других цветов свяжитесь с Krona Koblenz

Таблица грузоподъемности (см. руководство на стр. 12)

Расстояние между петлями (мм)**	K2460 - 60 кг - 2 петли											
	60	60	60	60	60	60	60	60	60	60	58	56
2000	60	60	60	60	60	60	60	60	60	60	58	56
1950	60	60	60	60	60	60	60	60	60	60	59	56
1900	60	60	60	60	60	60	60	60	60	60	57	55
1850	60	60	60	60	60	60	60	60	60	60	58	56
1800	60	60	60	60	60	60	60	60	59	56	54	52
1750	60	60	60	60	60	60	60	60	57	55	53	51
1700	60	60	60	60	60	60	60	58	56	53	51	49
1650	60	60	60	60	60	60	60	57	54	52	50	48
1600	60	60	60	60	60	60	58	55	52	50	48	46
1550	60	60	60	60	59	56	53	51	49	47	45	43
1500	60	60	60	57	54	52	49	47	45	43	42	41
1450	60	60	58	55	52	50	48	45	44	42	41	40
1540	60											
	926	700	800	900	950	1000	1050	1100	1150	1200	1250	1300
	Ширина дверного полотна (мм)**											

Характеристики теста:

- 2 петли: Расстояние между петлями 1540 мм - Ширина дверного полотна 926 мм - угол открывания 0°-90°.

** При размерах дверей и максимальном угле открывания, отличных от испытанной конструкции двери и/или с применением дополнительных аксессуаров, таких как, например доводчики/ограничители открывания двери/ручка антипаника/автоматический порог/и т.п. см. стр. 16. Обратите внимание, что ответственность за тестирование этих конструкций двери лежит на покупателе. Предупреждаем, что эти комбинации несут рекомендательный характер и полную ответственность за их совместимость с петлями несёт заказчик.

Стандартное положение петель

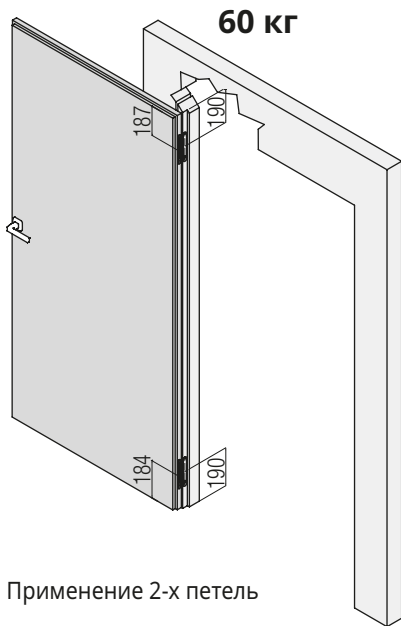

Применение 2-х петель

Фрезеровка двери и коробки

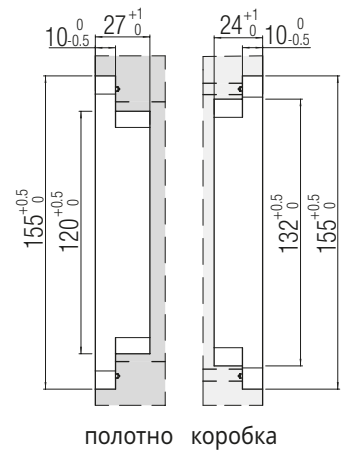

Установка петли HE по центру дверного полотна

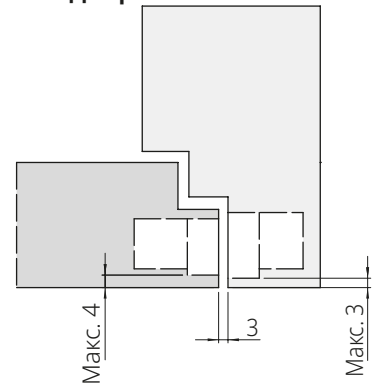







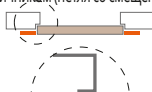
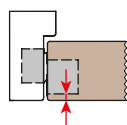

Крепежные винты в комплекте

ВАЖНО: фиксация петли обеспечивается с помощью крепежных винтов и адаптеров, указанных в инструкции по установке петли.

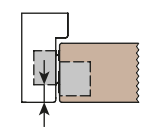
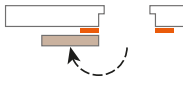
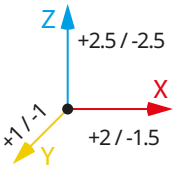
KUBICA K6360 38 HYBRID

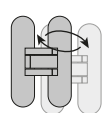
ЗАПАТЕНТОВАНО

MADE IN ITALY

<p>МАТЕРИАЛ ИЗГОТОВЛЕНИЯ ПЕТЛИ Корпуса: Штампованная сталь Корпус с регулировками: Zamak Рычаги: Zamak</p>	<p>ГРУЗОПОДЪЕМНОСТЬ 60 кг (на 2 петли)</p> 	<p>ПРИМЕЧАНИЕ Дверь в одной плоскости с наличником (петля со смещением)</p>  <p>Макс. 12 мм</p>	<p>РАССТОЯНИЕ «К»</p>  <p>К-макс 4 мм</p>
<p>ПЕТЛЯ ПО ЦЕНТРУ ДВЕРНОГО ПОЛОТНА</p>  <p>Макс. толщина 38 мм</p>	 <p>Макс. 12 мм</p>	<p>УГОЛ ОТКРЫВАНИЯ 180°</p> 	<p>РЕГУЛИРОВКИ</p>  <p>Z: +2.5 / -2.5 X: +2 / -1.5 Y: +1 / -1</p>
<p>ОТДЕЛКА Full HD</p> 	<p>ВЗАИМОЗАМЕНЯЕМА С ПЕТЛЯМИ: K6380 38</p> 	<p>МАТЕРИАЛ ДЕКОРАТИВНЫХ КОЛПАЧКОВ Штампованная сталь</p> 	<p>КОЛИЧЕСТВО ОСЕЙ ШАРНИРА 5</p> 
<p>МАГНИТНЫЕ ДЕКОРАТИВНЫЕ КОЛПАЧКИ</p> 	<p>Test report  UNI EN1191:2012 Windows and doors Resistance to opening and closing Internal door with hinges mod. K6360 38/45 Total door weight: 60kg</p>		

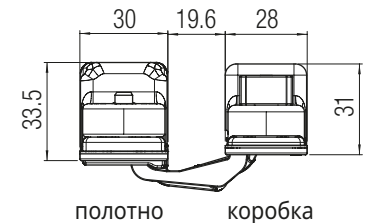
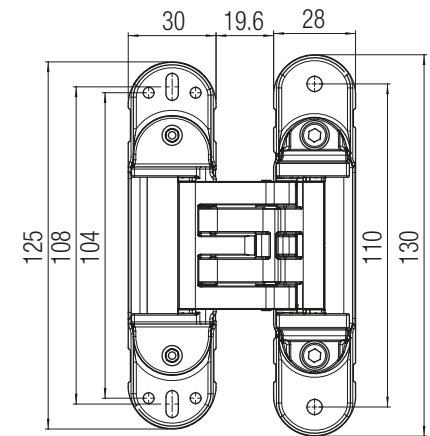

Информация о продукте:



Серия Evolution

Отделка		
Цвет	Артикул Стандартное	Артикул Магнитные
Хром глянец	K 6360 38 CL	K 6360 38 CL CM
Матовый хром	K 6360 38 CS	K 6360 38 CS CM
Матовый никель	K 6360 38 NS	K 6360 38 NS CM
Золото глянец	K 6360 38 OL	K 6360 38 OL CM
Золото матовое	K 6360 38 OS	K 6360 38 OS CM
Бронза	K 6360 38 BR	K 6360 38 BR CM
Состаренная бронза	K 6360 38 BS	
Латунь глянец	K 6360 38 OTL	K 6360 38 OTL CM
Белый	K 6360 38 BI	K 6360 38 BI CM
Черный	K 6360 38 NR	K 6360 38 NR CM

В случае необходимости других цветов свяжитесь с Krona Koblenz

www.kronakoblenz.com



Таблица грузоподъемности (см. руководство на стр. 12)

Расстояние между петлями (мм)**	K6360 38 - 60 кг - 2 петли											
	60	60	60	60	60	60	60	60	60	60	58	56
2000	60	60	60	60	60	60	60	60	60	60	58	56
1950	60	60	60	60	60	60	60	60	60	60	59	56
1900	60	60	60	60	60	60	60	60	60	60	57	55
1850	60	60	60	60	60	60	60	60	60	60	58	56
1800	60	60	60	60	60	60	60	59	56	54	52	50
1750	60	60	60	60	60	60	60	57	55	53	51	49
1700	60	60	60	60	60	60	58	56	53	51	49	47
1650	60	60	60	60	60	60	57	54	52	50	48	46
1600	60	60	60	60	60	58	55	52	50	48	46	44
1550	60	60	60	59	56	53	51	49	47	45	43	41
1500	60	60	60	57	54	52	49	47	45	43	41	39
1450	60	60	58	55	52	50	48	45	44	42	40	38
1540	60											
	926	700	800	900	950	1000	1050	1100	1150	1200	1250	1300
		Ширина дверного полотна (мм)**										

Характеристики теста:

- 2 петли: Расстояние между петлями 1540 мм - Ширина дверного полотна 926 мм - угол открывания 0°-90°.

** При размерах дверей и максимальном угле открывания, отличных от испытанной конструкции двери и/или с применением дополнительных аксессуаров, таких как, например доводчики/ограничители открывания двери/ручка антипаника/автоматический порог/и т.п. см. стр. 16. Обратите внимание, что ответственность за тестирование этих конструкций двери лежит на покупателе. Предупреждаем, что эти комбинации несут рекомендательный характер и полную ответственность за их совместимость с петлями несёт заказчик.

Стандартное положение петель

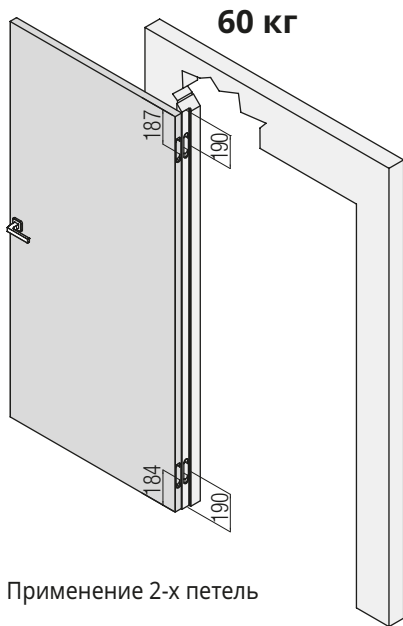

Применение 2-х петель

Фрезеровка двери и коробки

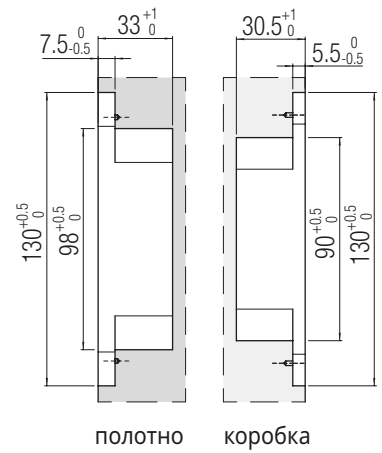

полотно коробка

Установка петли по центру дверного полотна

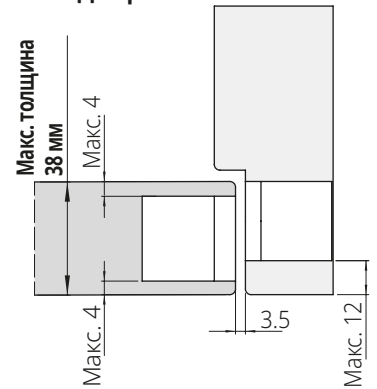

Установка петли НЕ по центру дверного полотна

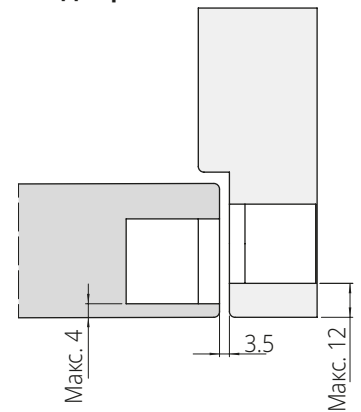





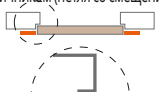
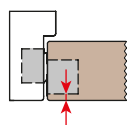

Крепежные винты в комплекте
Крепление петли осуществляется с помощью крепежных винтов, указанных в инструкции по установке петель.

KUBICA K6360 45 HYBRID

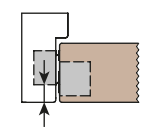
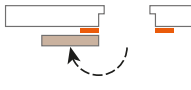
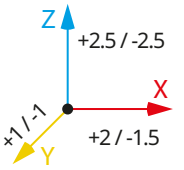
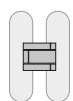
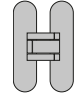
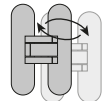
ЗАПАТЕНТОВАНО

MADE IN ITALY

<p>МАТЕРИАЛ ИЗГОТОВЛЕНИЯ ПЕТЛИ Корпуса: Штампованная сталь Корпус с регулировками: Zamak Рычаги: Zamak</p>	<p>ГРУЗОПОДЪЕМНОСТЬ 60 кг (на 2 петли)</p> 	<p>ПРИМЕЧАНИЕ Дверь в одной плоскости с наличником (петля со смещением)</p>  <p>Макс. 12 мм</p>	<p>РАССТОЯНИЕ «К»</p>  <p>К-макс 4 мм</p>
<p>ПЕТЛЯ ПО ЦЕНТРУ ДВЕРНОГО ПОЛОТНА</p>  <p>Макс. толщина 45 мм</p>	 <p>Макс. 12 мм</p>	<p>УГОЛ ОТКРЫВАНИЯ 180°</p> 	<p>РЕГУЛИРОВКИ</p>  <p>Z: +2.5 / -2.5 X: +2 / -1.5 Y: +1 / -1</p>
<p>КОЛИЧЕСТВО ОСЕЙ ШАРНИРА 5</p> 	<p>ОТДЕЛКА Full HD</p> 	<p>ВЗАИМОЗАМЕНЯЕМА С ПЕТЛЯМИ: K6380 45</p> 	<p>МАТЕРИАЛ ДЕКОРАТИВНЫХ КОЛПАЧКОВ Штампованная сталь</p> 
<p>МАГНИТНЫЕ ДЕКОРАТИВНЫЕ КОЛПАЧКИ</p> 	<p>Test report  UNI EN1191:2012 Windows and doors Resistance to opening and closing Internal door with hinges mod. K6360 38/45 Total door weight: 60kg</p>		

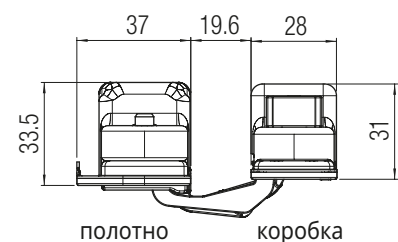
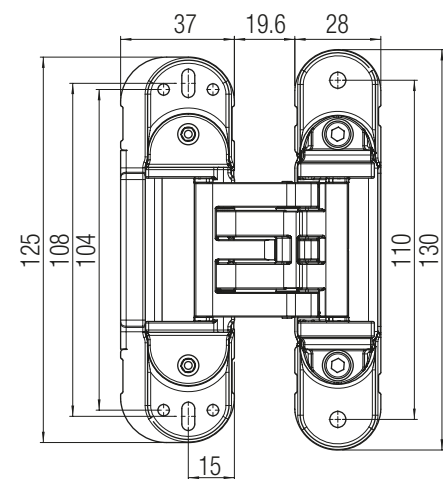

Информация о продукте:



Отделка		
Цвет	Артикул Стандартное	Артикул Магнитные
Хром глянец		K 6360 45 CL CM
Матовый хром	K 6360 45 CS	K 6360 45 CS CM
Матовый никель	K 6360 45 NS	K 6360 45 NS CM
Золото глянец	K 6360 45 OL	K 6360 45 OL CM
Золото матовое	K 6360 45 OS	K 6360 45 OS CM
Бронза	K 6360 45 BR	K 6360 45 BR CM
Латунь глянец	K 6360 45 OTL	K 6360 45 OTL CM
Белый	K 6360 45 BI	K 6360 45 BI CM
Черный	K 6360 45 NR	K 6360 45 NR CM

В случае необходимости других цветов свяжитесь с Krona Koblenz

Таблица грузоподъемности (см. руководство на стр. 12)

Расстояние между петлями (мм)**	K6360 45 - 60 кг - 2 петли											
	60	60	60	60	60	60	60	60	60	60	58	56
2000	60	60	60	60	60	60	60	60	60	60	58	56
1950	60	60	60	60	60	60	60	60	60	60	59	56
1900	60	60	60	60	60	60	60	60	60	60	57	55
1850	60	60	60	60	60	60	60	60	60	60	58	56
1800	60	60	60	60	60	60	60	59	56	54	52	50
1750	60	60	60	60	60	60	60	57	55	53	51	49
1700	60	60	60	60	60	60	58	56	53	51	49	47
1650	60	60	60	60	60	60	57	54	52	50	48	46
1600	60	60	60	60	60	58	55	52	50	48	46	44
1550	60	60	60	60	59	56	53	51	49	47	45	43
1500	60	60	60	57	54	52	49	47	45	43	42	40
1450	60	60	58	55	52	50	48	45	44	42	40	40
1540	60											
	926	700	800	900	950	1000	1050	1100	1150	1200	1250	1300
		Ширина дверного полотна (мм)**										

Характеристики теста:

- 2 петли: Расстояние между петлями 1540 мм - Ширина дверного полотна 926 мм - угол открывания 0°-90°.

** При размерах дверей и максимальном угле открывания, отличных от испытанной конструкции двери и/или с применением дополнительных аксессуаров, таких как, например доводчики/ограничители открывания двери/ручка антипаника/автоматический порог/и т.п. см. стр. 16. Обратите внимание, что ответственность за тестирование этих конструкций двери лежит на покупателе. Предупреждаем, что эти комбинации несут рекомендательный характер и полную ответственность за их совместимость с петлями несёт заказчик.

Стандартное положение петель

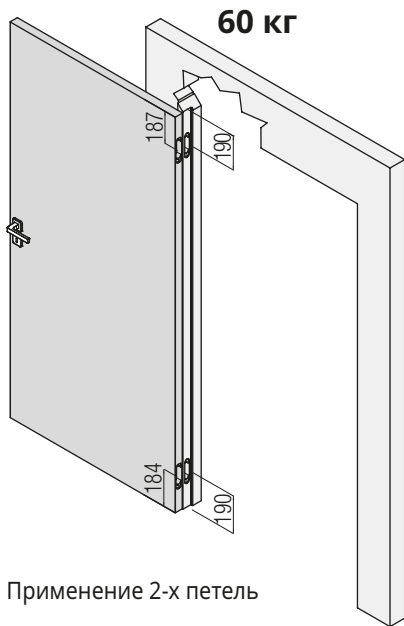

Применение 2-х петель

Фрезеровка двери и коробки

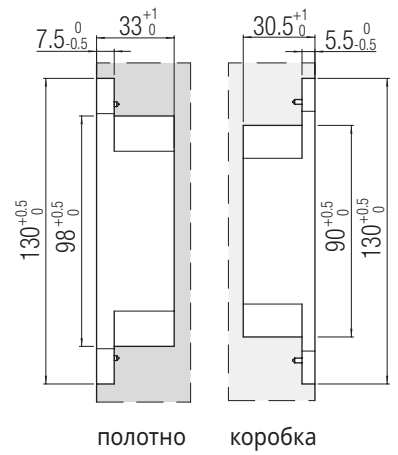

полотно коробка

Установка петли по центру дверного полотна

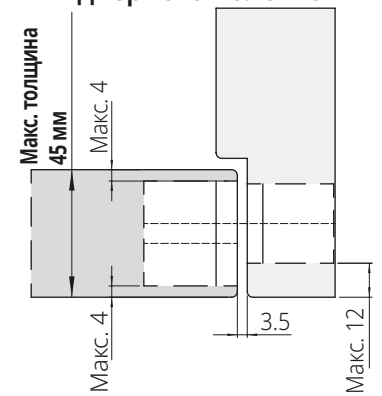

Установка петли НЕ по центру дверного полотна

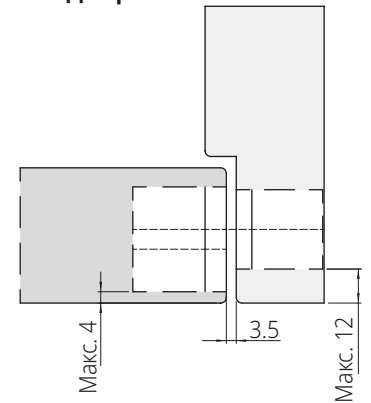





Крепежные винты в комплекте
Крепление петли осуществляется с помощью **крепежных винтов**, указанных в инструкции по установке петель.

KUBICA K2760 HYBRID

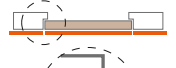
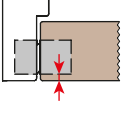
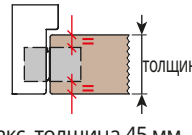
ЗАПАТЕНТОВАНО

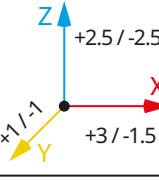
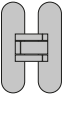
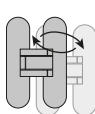
MADE IN ITALY

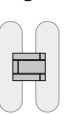
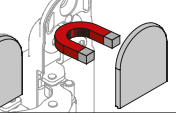
<p>МАТЕРИАЛ ИЗГОТОВЛЕНИЯ ПЕТЛИ Корпуса: Штампованная сталь Корпус с регулировками: Zamak Рычаги: Zamak</p>	<p>ГРУЗОПОДЪЕМНОСТЬ 60 кг (на 2 петли)</p> 	<p>ПРИМЕЧАНИЕ Наличник или стеновая панель</p>  <p>Макс. 9 мм</p>	<p>РАССТОЯНИЕ «К»</p>  <p>К-макс 9 мм</p>
<p>ПЕТЛЯ ПО ЦЕНТРУ ДВЕРНОГО ПОЛОТНА</p>  <p>Макс. толщина 45 мм</p>	<p>УГОЛ ОТКРЫВАНИЯ 180°</p> 	<p>РЕГУЛИРОВКИ</p>  <p>Z +2.5 / -2.5 X +3 / -1.5 Y x1 / -1</p>	
<p>ОТДЕЛКА Full HD</p> 	<p>ВЗАИМОЗАМЕНЯЕМА С ПЕТЛЯМИ: K2780</p> 	<p>МАТЕРИАЛ ДЕКОРАТИВНЫХ КОЛПАЧКОВ Штампованная сталь</p> 	<p>КОЛИЧЕСТВО ОСЕЙ ШАРНИРА 5</p> 
<p>МАГНИТНЫЕ ДЕКОРАТИВНЫЕ КОЛПАЧКИ</p> 	<p>ПРИМЕНИМА НА</p> <p>kiker</p>	<p>Test report</p> <p>ift ROSENHEIM</p> <p>UNI EN1191:2012 Windows and doors Resistance to opening and closing</p> <p>Internal door with hinges mod. K2760 Total door weight: 60kg</p>	

EN 1670

Испытана в солевом тумане

240 часов

Серия Evolution

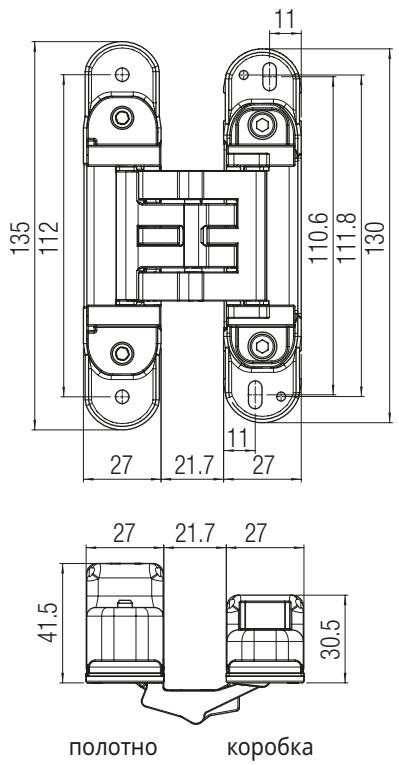
полотно коробка

Отделка		
Цвет	Артикул Стандартное	Артикул Магнитные
Хром глянец	K 2760 CL	K 2760 CL CM
Матовый хром	K 2760 CS	K 2760 CS CM
Матовый никель	K 2760 NS	K 2760 NS CM
Золото глянец	K 2760 OL	K 2760 OL CM
Золото матовое	K 2760 OS	K 2760 OS CM
Бронза	K 2760 BR	K 2760 BR CM
Состаренная бронза		K 2760 BS CM
Латунь глянец	K 2760 OTL	
Белый	K 2760 BI	K 2760 BI CM
Черный	K 2760 NO	K 2760 NO CM

В случае необходимости других цветов свяжитесь с Krona Koblenz

www.kronakoblenz.com



Информация о продукте:



Таблица грузоподъемности (см. руководство на стр. 12)

Расстояние между петлями (мм)**	K2760 - 60 кг - 2 петли											
	926	700	800	900	950	1000	1050	1100	1150	1200	1250	1300
2000	60	60	60	60	60	60	60	60	60	58	56	56
1950	60	60	60	60	60	60	60	60	60	59	56	54
1900	60	60	60	60	60	60	60	60	60	57	55	53
1850	60	60	60	60	60	60	60	60	60	58	56	53
1800	60	60	60	60	60	60	59	56	54	52	50	49
1750	60	60	60	60	60	60	57	55	53	51	49	47
1700	60	60	60	60	60	58	56	53	51	49	47	46
1650	60	60	60	60	60	57	54	52	50	48	46	44
1600	60	60	60	60	59	58	55	52	50	48	46	44
1550	60	60	60	59	56	53	51	49	47	45	43	42
1500	60	60	60	57	54	52	49	47	45	43	42	40
1450	60	60	58	55	52	50	48	45	44	42	40	40
1540	60											
	926	700	800	900	950	1000	1050	1100	1150	1200	1250	1300
	Ширина дверного полотна (мм)**											

Характеристики теста:

- 2 петли: Расстояние между петлями 1540 мм - Ширина дверного полотна 926 мм - угол открывания 0°-90°.

** При размерах дверей и максимальном угле открывания, отличных от испытанной конструкции двери и/или с применением дополнительных аксессуаров, таких как, например доводчики/ограничители открывания двери/ручка антипаника/автоматический порог/и т.п. см. стр. 16. Обратите внимание, что ответственность за тестирование этих конструкций двери лежит на покупателе. Предупреждаем, что эти комбинации несут рекомендательный характер и полную ответственность за их совместимость с петлями несёт заказчик.

Стандартное положение петель

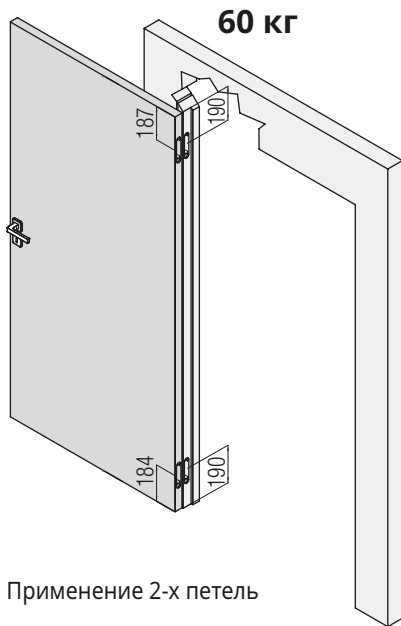

Применение 2-х петель

Фрезеровка двери и коробки

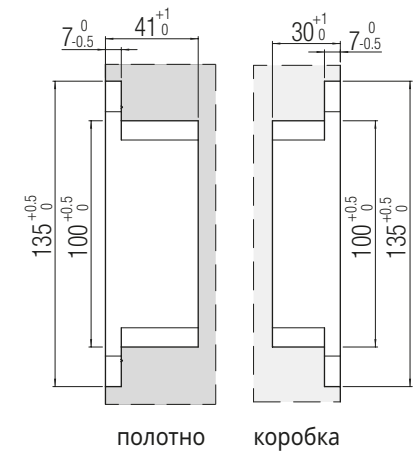

полотно коробка

Установка петли по центру дверного полотна





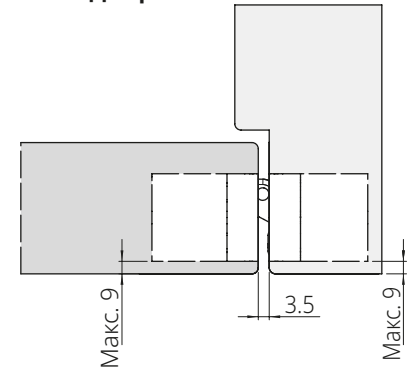

Установка петли НЕ по центру дверного полотна

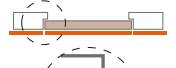
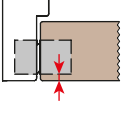

KUBICA K2780 HYBRID

ЗАПАТЕНТОВАНО

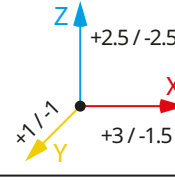
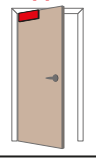
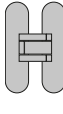
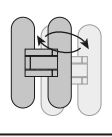
MADE IN ITALY

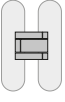
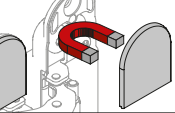
<p>МАТЕРИАЛ ИЗГОТОВЛЕНИЯ ПЕТЛИ Корпуса: Штампованная сталь Корпус с регулировками: Zamak Рычаги: Алюминий</p>	<p>ГРУЗОПОДЪЕМНОСТЬ 80 кг (на 2 петли)</p> 	<p>ПРИМЕЧАНИЕ Наличник или стеновая панель</p>  <p>Макс. 9 мм</p>	<p>РАССТОЯНИЕ «К»</p>  <p>К-макс 9 мм</p>
<p>ПЕТЛЯ ПО ЦЕНТРУ ДВЕРНОГО ПОЛОТНА</p>  <p>Макс. толщина 45 мм</p>	<p>УГОЛ ОТКРЫВАНИЯ 180°</p> 	<p>РЕГУЛИРОВКИ</p>  <p>Z: +2.5 / -2.5 X: +3 / -1.5 Y: +1 / -1</p>	
<p>ПРОТЕСТИРОВАНО С ДОВОДЧИКОМ*</p> 	<p>ОТДЕЛКА Full HD</p> 	<p>ВЗАИМОЗАМЕНЯЕМА С ПЕТЛЯМИ: K2760</p> 	<p>МАТЕРИАЛ ДЕКОРАТИВНЫХ КОЛПАЧКОВ Штампованная сталь</p> 
<p>КОЛИЧЕСТВО ОСЕЙ ШАРНИРА 5</p> 	<p>МАГНИТНЫЕ ДЕКОРАТИВНЫЕ КОЛПАЧКИ</p> 	<p>Применима в помещениях с повышенной проходимостью</p>	

Product Quality



№ 21-002138-PR01 - 24/02/2022
 Multi-axis, concealed hinges
 EAD 020001-01-0405
 Reg.-N°: 9000283

EN 1670

Испытана в солевом тумане

240 часов

*Протестировано с моделями дверных доводчиков, наиболее часто используемыми на рынке.

Серия Evolution

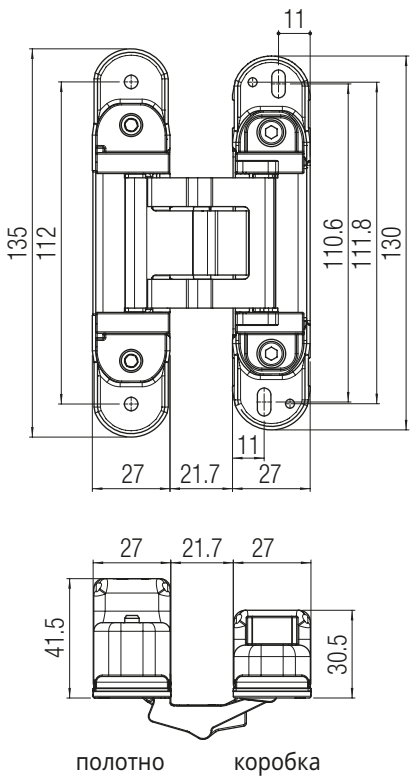
полотно коробка

Отделка		
Цвет	Артикул Стандартное	Артикул Магнитные
Матовый хром	K 2780 CS	K 2780 CS CM
Графит		K 2780 GO CM
Матовый никель	K 2780 NS	K 2780 NS CM
Золото глянец	K 2780 OL	K 2780 OL CM
Золото матовое	K 2780 OS	
Бронза		K 2780 BR CM
Белый	K 2780 BI	K 2780 BI CM
Черный	K 2780 NO	K 2780 NO CM

В случае необходимости других цветов свяжитесь с Krona Koblenz



Информация о продукте:



Таблица грузоподъемности (см. руководство на стр. 12)

Расстояние между петлями (мм)**	K2780 - 80 кг - 2 петли											
	2000	80	80	80	80	80	80	80	80	80	77	74
	1950	80	80	80	80	80	80	80	80	80	78	75
	1900	80	80	80	80	80	80	80	80	79	76	73
	1850	80	80	80	80	80	80	80	80	77	74	71
	1800	80	80	80	80	80	80	80	79	75	72	69
	1750	80	80	80	80	80	80	80	77	73	70	67
	1700	80	80	80	80	80	78	74	71	68	65	63
	1650	80	80	80	80	79	76	72	69	66	63	61
	1600	80	80	80	80	77	73	70	67	64	62	59
	1550	80	80	80	78	75	71	68	65	62	60	57
	1500	80	80	80	76	72	69	66	63	60	58	56
1450	80	80	78	73	70	66	63	61	58	56	54	
1540	80											
	926	700	800	900	950	1000	1050	1100	1150	1200	1250	1300
Ширина дверного полотна (мм)**												

Характеристики теста:

- 2 петли: Расстояние между петлями 1540 мм - Ширина дверного полотна 926 мм - угол открывания 0°-90°.

** При размерах дверей и максимальном угле открывания, отличных от испытанной конструкции двери и/или с применением дополнительных аксессуаров, таких как, например доводчики/ограничители открывания двери/ручка антипаника/автоматический порог/и т.п. см. стр. 16. Обратите внимание, что ответственность за тестирование этих конструкций двери лежит на покупателе. Предупреждаем, что эти комбинации несут рекомендательный характер и полную ответственность за их совместимость с петлями несёт заказчик.

Стандартное положение петель

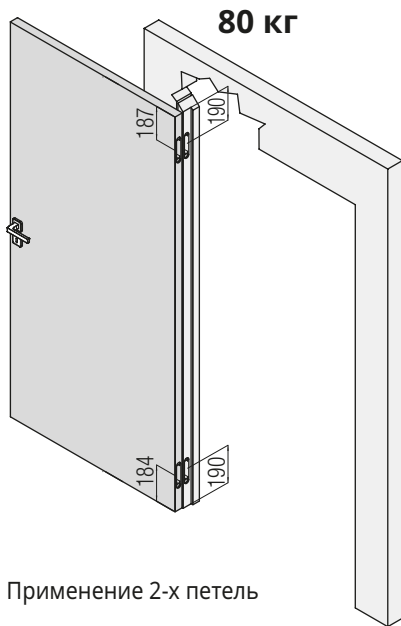

Применение 2-х петель

Фрезеровка двери и коробки

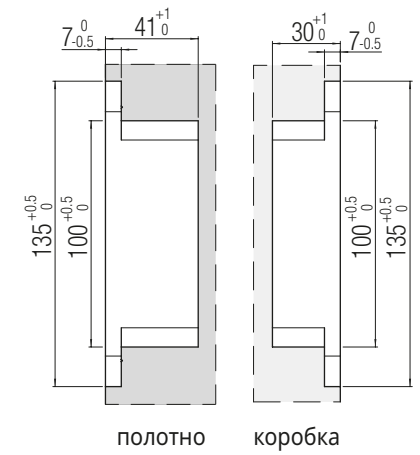

полотно коробка

Установка петли по центру дверного полотна



Установка петли НЕ по центру дверного полотна

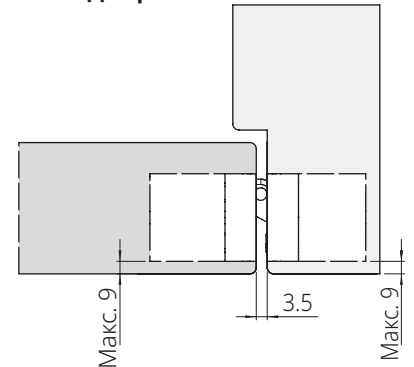







Крепежные винты в комплекте
Крепление петли осуществляется с помощью **крепежных винтов**, указанных в инструкции по установке петель.

KUBICA K6380 38 HYBRID

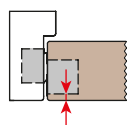
ЗАПАТЕНТОВАНО

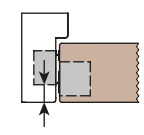
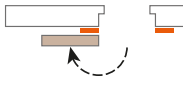
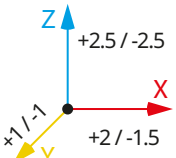
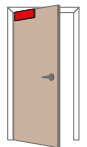
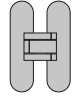
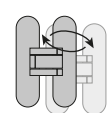
MADE IN ITALY

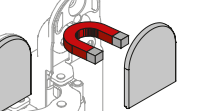
<p>МАТЕРИАЛ ИЗГОТОВЛЕНИЯ ПЕТЛИ Корпуса: Штампованная сталь Корпус с регулировками: Zamak Рычаги: Алюминий</p>	<p>ГРУЗОПОДЪЕМНОСТЬ 80 кг (на 2 петли)</p> 	<p>ПРИМЕЧАНИЕ Дверь в одной плоскости с наличником (петля со смещением)</p>  <p>Макс. 12 мм</p>	<p>РАССТОЯНИЕ «К»</p>  <p>К-макс 4 мм</p>
<p>ПЕТЛЯ ПО ЦЕНТРУ ДВЕРНОГО ПОЛОТНА</p>  <p>Макс. толщина 38 мм</p>	 <p>Макс. 12 мм</p>	<p>УГОЛ ОТКРЫВАНИЯ 180°</p> 	
<p>РЕГУЛИРОВКИ</p>  <p>Z: +2.5 / -2.5 X: +2 / -1.5 Y: +1 / -1</p>	<p>ПРОТЕСТИРОВАНО С ДОВОДЧИКОМ*</p> 	<p>ОТДЕЛКА Full HD</p> 	<p>ВЗАИМОЗАМЕНЯЕМА С ПЕТЛЯМИ: K6360 38</p> 
<p>МАТЕРИАЛ ДЕКОРАТИВНЫХ КОЛПАЧКОВ Штампованная сталь</p> 	<p>КОЛИЧЕСТВО ОСЕЙ ШАРНИРА 5</p> 	<p>МАГНИТНЫЕ ДЕКОРАТИВНЫЕ КОЛПАЧКИ</p> 	<p>Применима в помещениях с повышенной проходимостью</p>

*Протестировано с моделями дверных доводчиков, наиболее часто используемыми на рынке.

Серия Evolution

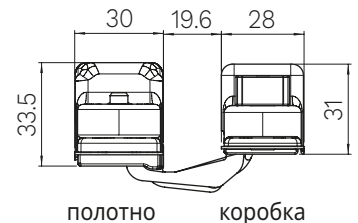
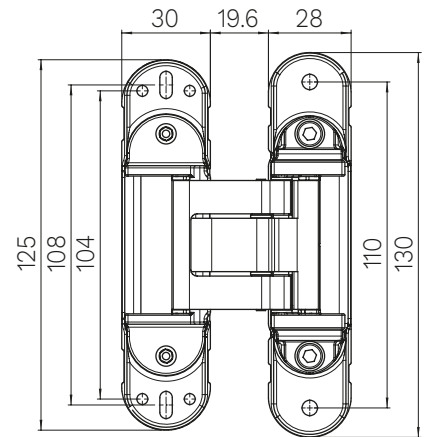

Информация о продукте:



	Отделка	
Цвет	Артикул Стандартное	Артикул Магнитные
Хром глянец	K 6380 38 CL	
Матовый хром	K 6380 38 CS	K 6380 38 CS CM
Матовый никель	K 6380 38 NS	K 6380 38 NS CM
Золото глянец	K 6380 38 OL	
Золото матовое		K 6380 38 OS CM
Бронза	K 6380 38 BR	K 6380 38 BR CM
Латунь глянец	K 6380 38 OTL	
Белый	K 6380 38 BI	
Черный	K 6380 38 NR	K 6380 38 NR CM

В случае необходимости других цветов свяжитесь с Krona Koblenz

Таблица грузоподъемности (см. руководство на стр. 12)

Расстояние между петлями (мм)**	K6380 38 - 80 кг - 2 петли											
	926	700	800	900	950	1000	1050	1100	1150	1200	1250	1300
2000	80	80	80	80	80	80	80	80	80	80	77	74
1950	80	80	80	80	80	80	80	80	80	78	75	72
1900	80	80	80	80	80	80	80	80	79	76	73	70
1850	80	80	80	80	80	80	80	80	77	74	71	68
1800	80	80	80	80	80	80	80	79	75	72	69	67
1750	80	80	80	80	80	80	77	73	70	67	65	63
1700	80	80	80	80	80	78	74	71	68	65	63	61
1650	80	80	80	80	79	76	72	69	66	63	61	59
1600	80	80	80	80	77	73	70	67	64	62	59	57
1550	80	80	80	78	75	71	68	65	62	60	57	55
1500	80	80	80	76	72	69	66	63	60	58	56	54
1450	80	80	78	73	70	66	63	61	58	56	54	52
1540	80											
	926	700	800	900	950	1000	1050	1100	1150	1200	1250	1300

Ширина дверного полотна (мм)**

Характеристики теста:

• 2 петли: Расстояние между петлями 1540 мм - Ширина дверного полотна 926 мм - угол открывания 0°-90°.

** При размерах дверей и максимальном угле открывания, отличных от испытанной конструкции двери и/или с применением дополнительных аксессуаров, таких как, например доводчики/ограничители открывания двери/ручка антипаника/автоматический порог/и т.п. см. стр. 16. Обратите внимание, что ответственность за тестирование этих конструкций двери лежит на покупателе. Предупреждаем, что эти комбинации несут рекомендательный характер и полную ответственность за их совместимость с петлями несёт заказчик.

Стандартное положение петель

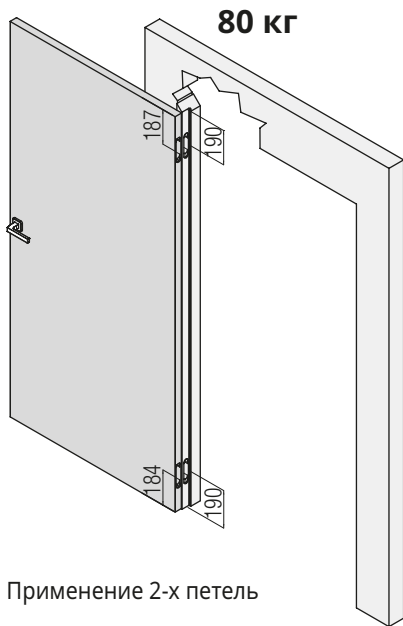

Применение 2-х петель

Фрезеровка двери и коробки

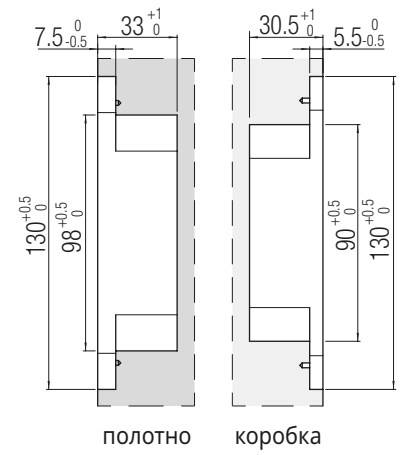

Установка петли по центру дверного полотна

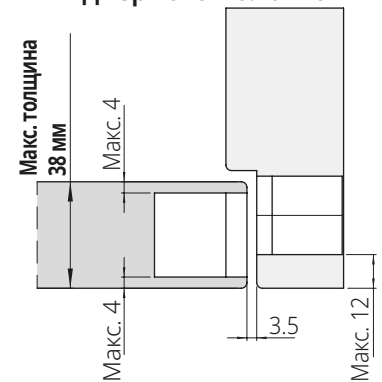

Установка петли НЕ по центру дверного полотна

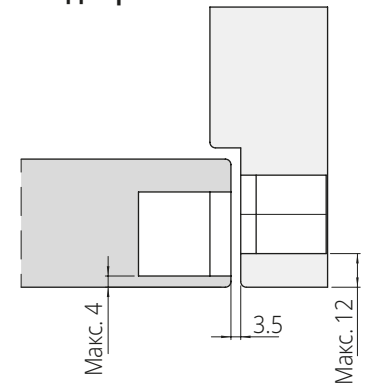







Крепежные винты в комплекте
Крепление петли осуществляется с помощью крепежных винтов, указанных в инструкции по установке петель.

KUBICA K6380 45 HYBRID

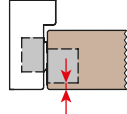
ЗАПАТЕНТОВАНО

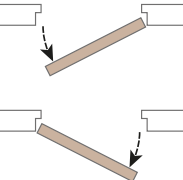
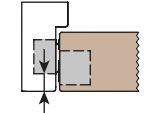
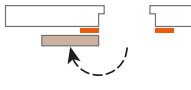
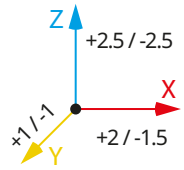
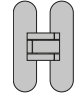
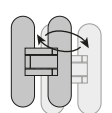
MADE IN ITALY

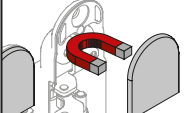
<p>МАТЕРИАЛ ИЗГОТОВЛЕНИЯ ПЕТЛИ Корпуса: Штампованная сталь Корпус с регулировками: Zamak Рычаги: Алюминий</p>	<p>ГРУЗОПОДЪЕМНОСТЬ 80 кг (на 2 петли)</p> 	<p>ПРИМЕЧАНИЕ Дверь в одной плоскости с наличником (петля со смещением)</p>  <p>Макс. 12 мм</p>	<p>РАССТОЯНИЕ «К»</p>  <p>К-макс 4 мм</p>
<p>ПЕТЛЯ ПО ЦЕНТРУ ДВЕРНОГО ПОЛОТНА</p>  <p>Макс. толщина 45 мм</p>		 <p>Макс. 12 мм</p>	<p>УГОЛ ОТКРЫВАНИЯ 180°</p> 
<p>РЕГУЛИРОВКИ</p>  <p>Z: +2.5 / -2.5 X: +2 / -1.5 Y: +1 / -1</p>	<p>ОТДЕЛКА Full HD</p> 	<p>ВЗАИМОЗАМЕНЯЕМА С ПЕТЛЯМИ: K6360 45</p> 	<p>МАТЕРИАЛ ДЕКОРАТИВНЫХ КОЛПАЧКОВ Штампованная сталь</p> 
<p>КОЛИЧЕСТВО ОСЕЙ ШАРНИРА 5</p> 	<p>МАГНИТНЫЕ ДЕКОРАТИВНЫЕ КОЛПАЧКИ</p> 	<p>Применяма в помещениях с повышенной проходимостью</p>	

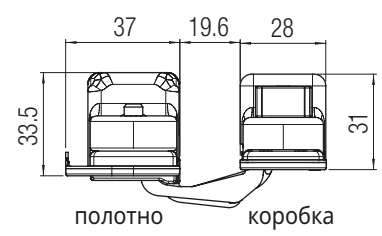
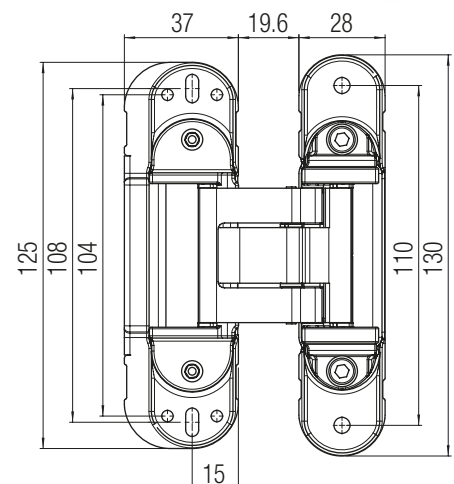

Информация о продукте:



Отделка		
Цвет	Артикул Стандартное	Артикул Магнитные
Хром глянец	K 6380 45 CL	
Матовый хром	K 6380 45 CS	K 6380 45 CS CM
Матовый никель	K 6380 45 NS	K 6380 45 NS CM
Золото глянец	K 6380 45 OL	K 6380 45 OL CM
Золото матовое		K 6380 45 OS CM
Бронза	K 6380 45 BR	K 6380 45 BR CM
Латунь глянец	K 6380 45 OTL	
Белый	K 6380 45 BI	
Черный	K 6380 45 NR	K 6380 45 NR CM

В случае необходимости других цветов свяжитесь с Krona Koblenz

Таблица грузоподъемности (см. руководство на стр. 12)

Расстояние между петлями (мм)**	K6380 45 - 80 кг - 2 петли											
	926	700	800	900	950	1000	1050	1100	1150	1200	1250	1300
2000	80	80	80	80	80	80	80	80	80	80	77	74
1950	80	80	80	80	80	80	80	80	80	78	75	72
1900	80	80	80	80	80	80	80	80	79	76	73	70
1850	80	80	80	80	80	80	80	80	77	74	71	68
1800	80	80	80	80	80	80	80	79	75	72	69	67
1750	80	80	80	80	80	80	77	73	70	67	65	63
1700	80	80	80	80	80	78	74	71	68	65	63	61
1650	80	80	80	80	79	76	72	69	66	63	61	59
1600	80	80	80	80	77	73	70	67	64	62	59	57
1550	80	80	80	78	75	71	68	65	62	60	57	56
1500	80	80	80	76	72	69	66	63	60	58	56	54
1450	80	80	78	73	70	66	63	61	58	56	54	52
1540	80											
	926	700	800	900	950	1000	1050	1100	1150	1200	1250	1300

Ширина дверного полотна (мм)**

Характеристики теста:

• 2 петли: Расстояние между петлями 1540 мм - Ширина дверного полотна 926 мм - угол открывания 0°-90°.

** При размерах дверей и максимальном угле открывания, отличных от испытанной конструкции двери и/или с применением дополнительных аксессуаров, таких как, например доводчики/ограничители открывания двери/ручка антипаника/автоматический порог/и т.п. см. стр. 16. Обратите внимание, что ответственность за тестирование этих конструкций двери лежит на покупателе. Предупреждаем, что эти комбинации несут рекомендательный характер и полную ответственность за их совместимость с петлями несёт заказчик.

Стандартное положение петель

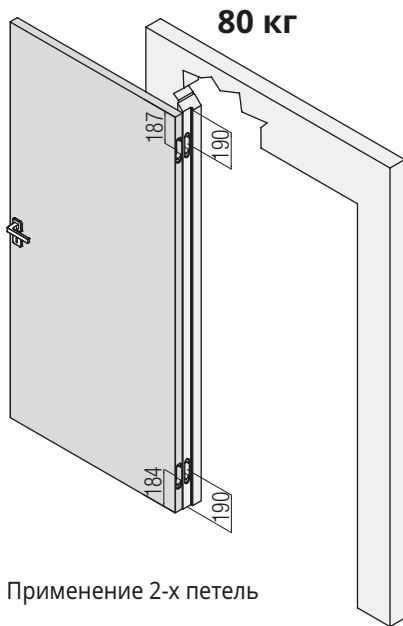

Применение 2-х петель

Фрезеровка двери и коробки

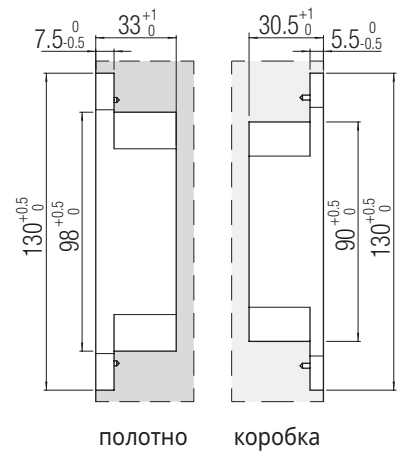

полотно коробка

Установка петли по центру дверного полотна

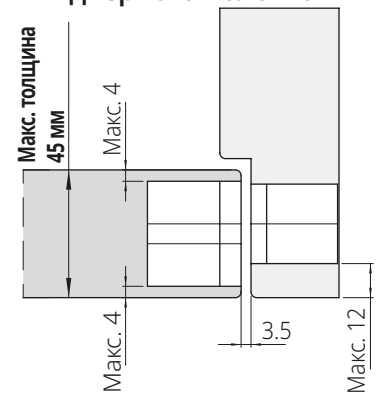

Установка петли НЕ по центру дверного полотна

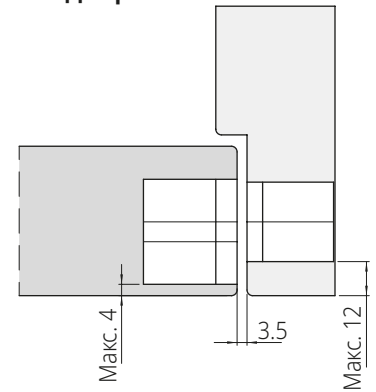

Крепежные винты в комплекте
Крепление петли осуществляется с помощью крепежных винтов, указанных в инструкции по установке петель.

Серия Classic представлена широким ассортиментом петель, изготовленных из сплава ZAMAK, полученного методом литья под давлением.

Эта особенность гарантирует высокую прочность и устойчивость к сжатию, а также позволяет создавать очень точную обработку поверхности для достижения высокого эстетического результата.

Модели петель с 7-ю осями имеют большую плавность движения, а модели с 5-ю осями обладают большей стабильностью.

ОБОЗНАЧЕНИЯ

Модель петли	Максимальная нагрузка	Примечание	Ширина корпуса петли со стороны двери	Расстояние «К»	Направления регулировок	Сертификаты	Страница
KUBIKINA NEW K6100	10,5 кг 14 кг 19 кг		14 мм	макс. 3 мм	X		66
KUBICA KUBICENTER K6400	30 кг 45 кг		22 мм	макс. 4 мм	X / Y / Z		68
KUBI7 K7000	40 кг 50 кг		26 мм	макс. 4 мм	X / Y / Z		70
KUBICA K6200	45 кг 60 кг		23,3 мм	макс. 4 мм	X / Y / Z		72
KUBICA KUBIKUADRA K3000	45 кг 60 кг		31 мм	макс. 7,5 мм	X / Y / Z		74
KUBICA K6700	50 кг 70 кг		29 мм	макс. 5 мм	X / Y / Z		76
KUBICA K6300	60 кг		32 мм	макс. 4 мм	X / Y / Z		78
KUBICA 27 K2700	60 кг		27 мм	макс. 9 мм	X / Y / Z		80
KUBI7 KUBICA TWIST K2000	60 кг		30 мм	макс. 4 мм	X / Y / Z		82
KUBICA K5080	80 кг		28 мм	макс. 4 мм	X / Z		84
KUBI7 K7080	80 кг 100 кг		30 мм	макс. 4 мм	X / Y / Z		86
KROSS8 100 K2810	100 кг		32 мм	макс. 8 мм	X / Y / Z		88
KUBI7 K7120	120 кг 140 кг		32 мм	макс. 4 мм	X / Y / Z		90
KROSS8 160 K2816	160 кг		32 мм	макс. 8 мм	X / Y / Z		92
KUBI7 K7200	200 кг		32 мм	макс. 4 мм	X / Y / Z		94

LEGENDA

• Расстояние «К»:

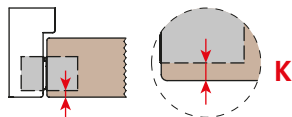

Расстояние «К» — это расстояние от края петли до края дверного полотна.

К-Max означает максимальное расстояние «К», которое обеспечивает открывание двери от 0° до 180°.

• Петля по центру двери:

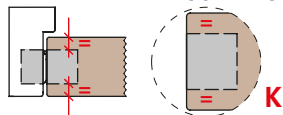

Преимущество установки петель в центр дверного полотна это его универсальность и для этого расстояние «К» с обеих сторон полотна должно быть одинаковым.





• Максимальная нагрузка:

Максимальная нагрузка петель испытана на дверях высотой 2100 мм, шириной 900 мм и межосевым расстоянием 1540 мм. Для размеров, которые отличаются от указанных, мы предлагаем ознакомиться с таблицей диапазонов, которую вы можете найти на странице с каждой моделью петли.

• Направления регулировок:

Все петли Krona Koblenz регулируются по 3-м осям: X, Y, Z. Некоторые из этих регулировок механические, а некоторые — ручные. В таблице обозначений указаны оси направления регулировок.

• Сертификаты:

-  CE документ служащий подтверждением соответствия продукции требованиям Европейского союза;
-  IFT Rosenheim это лаборатория подтвердившая соответствие петель испытаниям, необходимым для получения маркировки CE или испытаниям на долговечность;
-  Пожарная сертификация согласно EN 1634-1 и/или BS476-22;
-  Сертификат соответствия для американского и канадского рынка по эталонным стандартам;
-  Сертификат соответствия эталонным образцам для российского рынка;





• Full HD



Вся петля и её механизмы имеют одинаковый цвет.



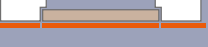





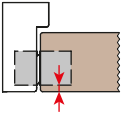

Примечание

Все петли Krona Koblenz могут быть установлены как справа, так и слева, а также в направлении открывания двери «на себя» или «от себя»

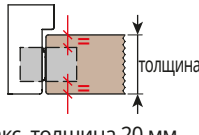
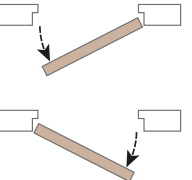
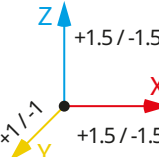
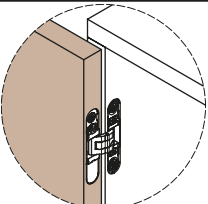
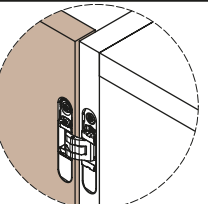
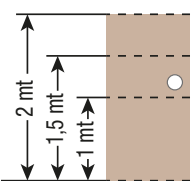
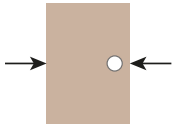
 Дверь в одной плоскости со стеной	 Дверь с внутренним притвором	 Дверь с наружным притвором (с четвертью)	 Самозакрывающаяся дверь
 Дверь в одной плоскости с наличником (компланарная дверь)	 Декоративная панель	 Мебельный фасад	

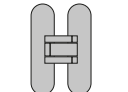
Kubikina New K6100

MADE IN ITALY

<p>МАТЕРИАЛ ИЗГОТОВЛЕНИЯ ПЕТЛИ Корпуса: Zamak Корпус с регулировками: Пластик Рычаги: Zamak</p>	<p>ГРУЗОПОДЪЕМНОСТЬ 10,5 кг (на 2 петли) 14 кг (на 3 петли) 19 кг (на 4 петли)</p> 	<p>ПРИМЕЧАНИЕ Корпус шкафа</p> 	<p>РАССТОЯНИЕ «К»</p>  <p>К-макс 3 мм</p>
<p>УГОЛ ОТКРЫВАНИЯ 180°</p> 	<p>ПЕТЛЯ ПО ЦЕНТРУ ДВЕРНОГО ПОЛОТНА</p>  <p>толщина Макс. толщина 20 мм</p>		<p>РЕГУЛИРОВКИ</p>  <p>Z +1.5/-1.5 X +1.5/-1.5 Y x1/-1</p>
 <p>УСТАНОВКА ВНУТРЬ КОРПУСА ШКАФА</p>	 <p>УСТАНОВКА НА КОРПУС ШКАФА</p>		
 <p>ВЫСОТА ФАСАДА 1 м (на 2 петли) 1,5 м (на 3 петли) 2 м (на 4 петли)</p>	<p>ШИРИНА ФАСАДА</p>  <p>Макс. 600 мм</p>	<p>ОТДЕЛКА Full HD</p> 	
<p>МАТЕРИАЛ ДЕКОРАТИВНЫХ КОЛПАЧКОВ Штампованная сталь</p> 	<p>КОЛИЧЕСТВО ОСЕЙ ШАРНИРА 5</p> 	 <p>DIN EN 15570:2008-08 test level 2 Test report No. 00793</p>	

EN 1670

Испытана в солевом тумане

240 часов



Информация о продукте:



Серия Classic

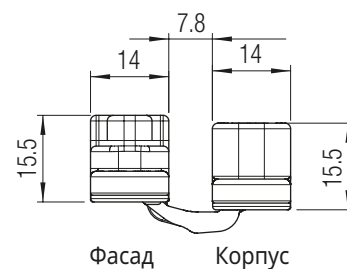
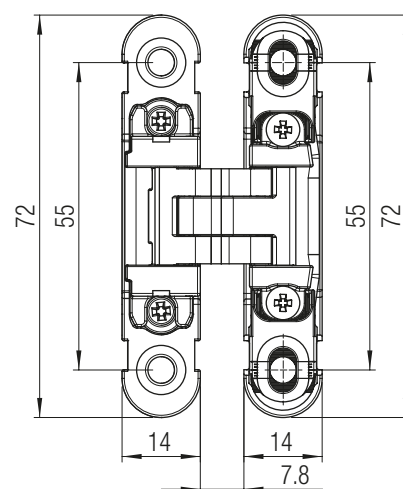

Отделка

Цвет	Артикул
Матовый хром	K 6100 CS HD
Белый	K 6100 BI HD
Черный	K 6100 NO HD

В случае необходимости других цветов свяжитесь с Krona Koblenz

Таблица грузоподъемности (см. руководство на стр. 12)

Расстояние между петлями (мм)	K6100 - 10,5 кг - 2 петли							
	850	10,5	10,5	10,5	10,5	10,5	9,0	
	750	10,5	10,5	10,5	10,5	9,2	7,9	
	650	10,5	10,5	10,5	9,5	7,9	6,8	
	550	10,5	10,5	10,5	8,0	6,7	5,7	
	450	10,5	10,5	8,1	6,5	5,4		
	350	10,5	8,2	6,1	4,9			
	820	10,5						
	600	200	300	400	500	600	700	
Ширина дверного полотна (мм)								

Расстояние между петлями (мм)	K6100 - 14 кг - 3 петли							
	1350	14,0	14,0	14,0	14,0	14,0	12,9	
	1250	14,0	14,0	14,0	14,0	14,0	12,0	
	1150	14,0	14,0	14,0	14,0	13,0	11,1	
	1050	14,0	14,0	14,0	14,0	12,0	10,3	
	950	14,0	14,0	14,0	13,2	11,0	9,4	
	850	14,0	14,0	14,0	12,0	10,5	9,0	
	1320	14						
	600	200	300	400	500	600	700	
Ширина дверного полотна (мм)								

Расстояние между петлями (мм)	K6100 - 19 кг - 4 петли							
	1850	19,0	19,0	19,0	19,0	19,0	16,3	
	1750	19,0	19,0	19,0	19,0	18,1	15,5	
	1650	19,0	19,0	19,0	19,0	17,1	14,7	
	1550	19,0	19,0	19,0	19,0	16,2	13,8	
	1450	19,0	19,0	19,0	18,2	15,2	13,0	
	1350	19,0	19,0	19,0	17,1	14,0	12,9	
	1820	19						
	600	200	300	400	500	600	700	
Ширина дверного полотна (мм)								

Испытано в соответствии с EN 15570:2008 - Level 2 на мебельных фасадах:
 - Высота 1000 мм - Ширина 600 мм (2 петли, 10,5кг).
 - Высота 1500 мм - Ширина 600 мм (3 петли, 14кг).
 - Высота 2000 мм - Ширина 600 мм (4 петли, 19кг).

В случае использования фасадов других размеров, а так же применения дополнительных аксессуаров, таких как механизм подъема, механизм плавного закрывания, газ-лифт и т.д. клиент должен предварительно испытать работу петель с этими аксессуарами. Krona Koblenz не несёт никакой ответственности за результат этих испытаний.

Схема установки петель внутри и снаружи шкафа

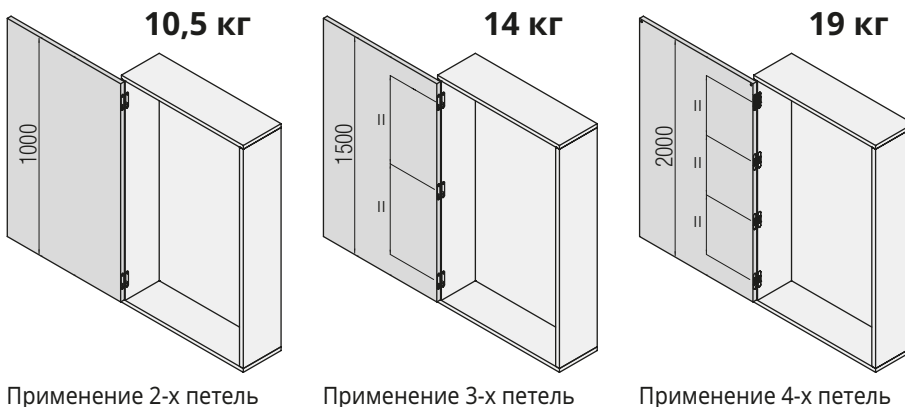

Применение 2-х петель

Применение 3-х петель

Применение 4-х петель

Крепление петель осуществляется с помощью крепежных винтов, указанных в инструкции по установке петель.

Фрезеровка Фасад и Корпус

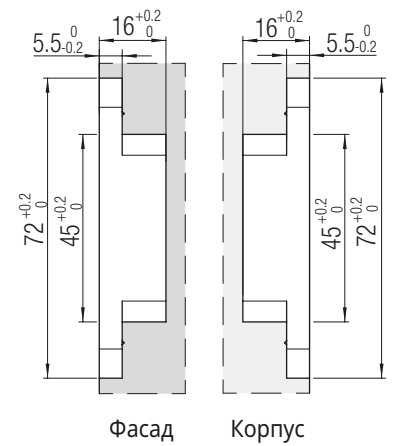

Фасад Корпус

Петля по центру с установкой внутри шкафа

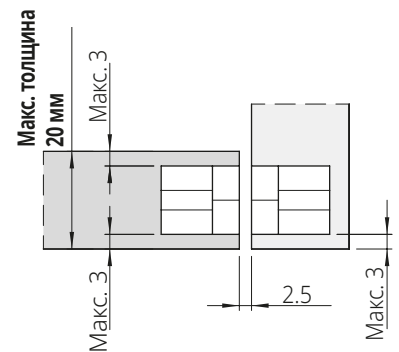

Петля не по центру с установкой внутри шкафа

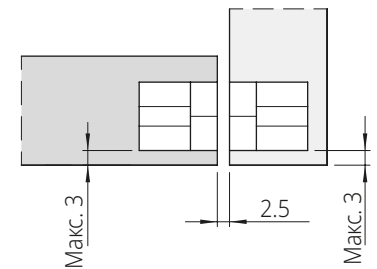

Накладной фасад

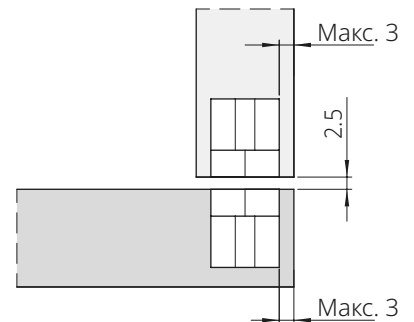

KUBICA KubiCENTER K6400

ЗАПАТЕНТОВАНО

MADE IN ITALY

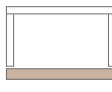
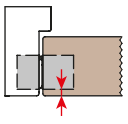
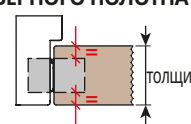
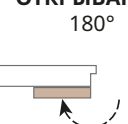
<p>МАТЕРИАЛ ИЗГОТОВЛЕНИЯ ПЕТЛИ Корпуса: Zamak Корпус с регулировками: Пластик Рычаги: Zamak</p>	<p>ГРУЗОПОДЪЕМНОСТЬ 30 кг (на 2 петли) 45 кг (на 3 петли)</p> 	<p>ПРИМЕЧАНИЕ дверь в одной плоскости с стеной</p> 	<p>ПРИМЕЧАНИЕ Корпус шкафа</p> 
<p>РАССТОЯНИЕ «К»</p>  <p>К-макс 4 мм</p>	<p>ПЕТЛЯ ПО ЦЕНТРУ ДВЕРНОГО ПОЛОТНА</p>  <p>толщина Макс. толщина 30 мм</p>	<p>УГОЛ ОТКРЫВАНИЯ 180°</p> 	
<p>РЕГУЛИРОВКИ</p>  <p>Z +2.5 / -2.5 X +3 / -2 Y +1 / -1</p>	<p>МАТЕРИАЛ ДЕКОРАТИВНЫХ КОЛПАЧКОВ Алюминий</p> 	<p>КОЛИЧЕСТВО ОСЕЙ ШАРНИРА 5</p> 	<p>ПРИМЕНИМА НА kiker</p>

EN 1670

Испытана в солевом тумане

240 часов

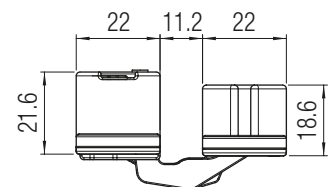
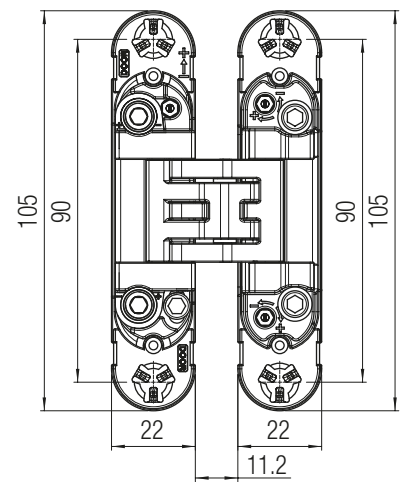

полотно коробка

Отделка

Цвет	Артикул
Матовый хром	K 6400 CS
Матовый никель	K 6400 NS
Золото матовое	K 6400 OS
Черный	K 6400 NO

В случае необходимости других цветов свяжитесь с Krona Koblentz



Информация о продукте:



Таблица грузоподъемности (см. руководство на стр. 12)

Расстояние между петлями (мм)**	K6400 - 30 кг - 2 петли											
	926	700	800	900	950	1000	1050	1100	1150	1200	1250	1300
2000	30	30	30	30	30	30	30	30	30	29	28	28
1950	30	30	30	30	30	30	30	30	30	29	28	27
1900	30	30	30	30	30	30	30	30	30	29	27	26
1850	30	30	30	30	30	30	30	30	30	29	28	27
1800	30	30	30	30	30	30	30	30	28	27	26	25
1750	30	30	30	30	30	30	29	27	26	25	24	24
1700	30	30	30	30	30	29	28	27	26	25	24	23
1650	30	30	30	30	30	28	27	26	25	24	23	22
1600	30	30	30	30	29	27	26	25	24	23	22	22
1550	30	30	30	29	28	27	25	24	23	22	21	21
1500	30	30	30	28	27	26	25	24	23	22	21	20
1450	30	30	29	28	26	25	24	23	22	21	20	20
1540	30											

Ширина дверного полотна (мм)**

Расстояние между петлями (мм)**	K6400 - 45 кг - 3 петли											
	900	700	800	900	950	1000	1050	1100	1150	1200	1250	1300
2000	45	45	45	45	45	45	43	41	39	37	36	36
1950	45	45	45	45	45	43	42	40	38	37	35	35
1900	45	45	45	45	44	42	40	39	37	36	34	34
1850	45	45	45	45	43	41	39	38	36	35	33	33
1800	45	45	45	44	42	40	38	37	35	34	32	32
1750	45	45	45	43	41	39	37	36	34	33	31	31
1700	45	45	44	42	40	38	36	35	33	32	30	30
1650	45	45	43	41	39	37	35	34	32	31	29	29
1600	45	45	42	39	37	36	34	33	31	30	28	28
1550	45	45	40	38	36	35	33	32	30	29	27	27
1500	45	44	39	37	35	33	32	31	29	28	27	26
1450	45	42	38	36	34	32	31	30	28	27	26	26
1730	45											

Ширина дверного полотна (мм)**

Характеристики теста:

- 2 петли: Расстояние между петлями 1540 мм - Ширина дверного полотна 926 мм - угол открывания 0°-90°.
- 3 петли: Расстояние между петлями 1730 мм - Ширина дверного полотна 900 мм - угол открывания 0°-90°.

** При размерах дверей и максимальном угле открывания, отличных от испытанной конструкции двери и/или с применением дополнительных аксессуаров, таких как, например доводчики/ограничители открывания двери/ручка антипаника/автоматический порог/и т.п. см. стр. 16. Обратите внимание, что ответственность за тестирование этих конструкций двери лежит на покупателе. Предупреждаем, что эти комбинации несут рекомендательный характер и полную ответственность за их совместимость с петлями несёт заказчик.

Стандартное положение петель

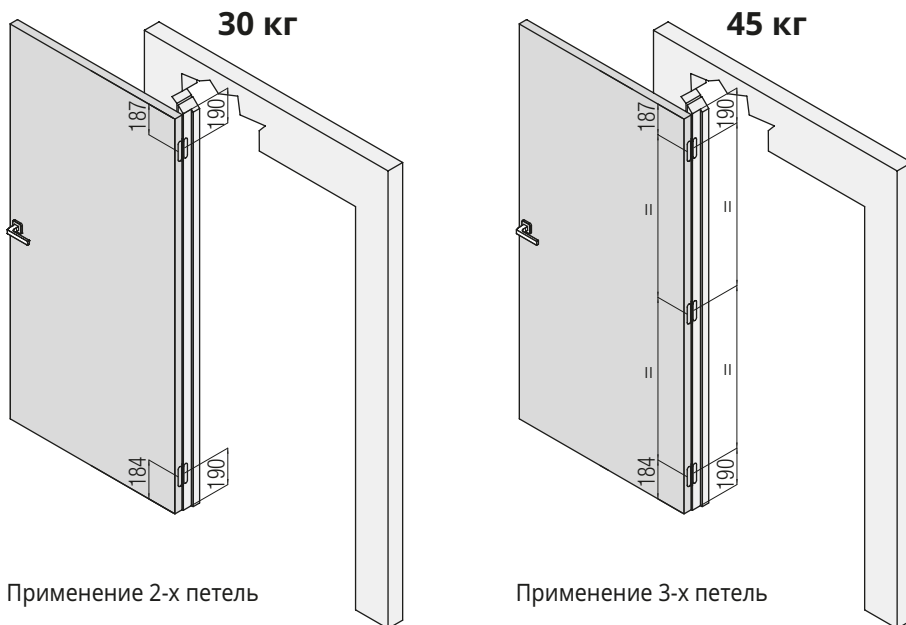

Фрезеровка двери и коробки

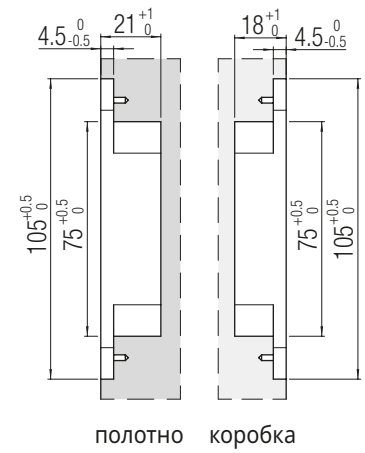

Установка петли по центру дверного полотна

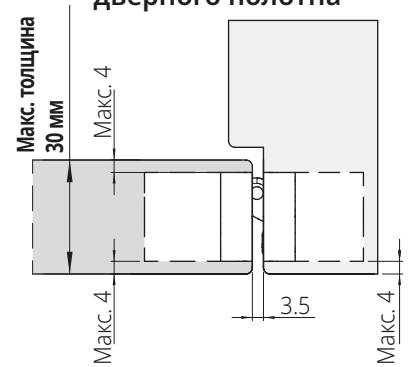



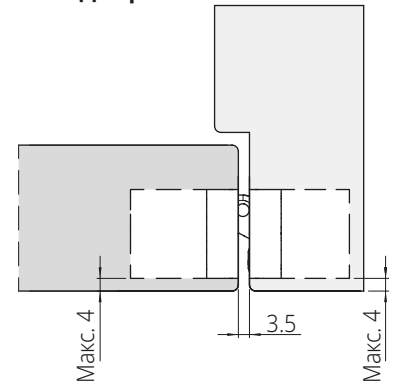

Установка петли НЕ по центру дверного полотна

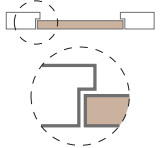
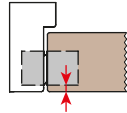

Крепление петли осуществляется с помощью крепежных винтов, указанных в инструкции по установке петель.

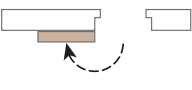
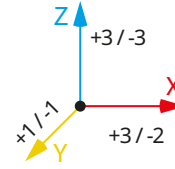
MADE IN ITALY

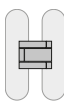
<p>МАТЕРИАЛ ИЗГОТОВЛЕНИЯ ПЕТЛИ</p> <p>Zamak</p>	<p>ГРУЗОПОДЪЕМНОСТЬ 40 кг (на 2 петли) 50 кг (на 3 петли)</p> 	<p>ПРИМЕЧАНИЕ дверь в одной плоскости с стеной</p> 	<p>РАССТОЯНИЕ «К»</p>  <p>К-макс 4 мм</p>
<p>ПЕТЛЯ ПО ЦЕНТРУ ДВЕРНОГО ПОЛОТНА</p>  <p>Макс. толщина 34 мм</p>	<p>УГОЛ ОТКРЫВАНИЯ 180°</p> 	<p>РЕГУЛИРОВКИ</p> 	<p>Rif. report reference N° R27182-20130522</p> 
<p>МАТЕРИАЛ ДЕКОРАТИВНЫХ КОЛПАЧКОВ Алюминий</p> 	<p>КОЛИЧЕСТВО ОСЕЙ ШАРНИРА 7</p> 	<p>ПРИМЕНИМА НА</p> <p>kiker</p>	

EN 1670

Испытана в солевом тумане

240 часов

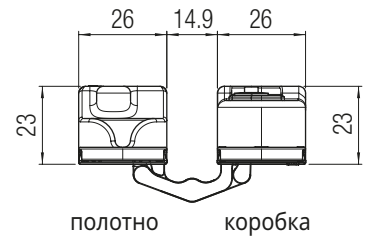
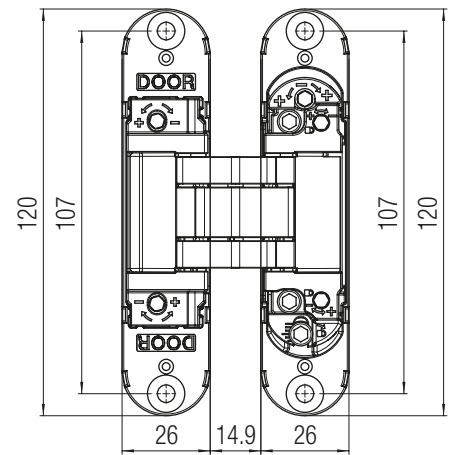

Отделка	
Цвет	Артикул
Матовый хром	K 7000 CS HD
Матовый никель	K 7000 NS HD
Золото глянец	K 7000 OR
Черный	K 7000 NO HD

В случае необходимости других цветов свяжитесь с Krona Koblenz



Информация о продукте:



Таблица грузоподъемности (см. руководство на стр. 12)

Расстояние между петлями (мм)**	K7000 - 40 кг - 2 петли											
	926	700	800	900	950	1000	1050	1100	1150	1200	1250	1300
2000	40	40	40	40	40	40	40	40	40	38	37	36
1950	40	40	40	40	40	40	40	40	40	39	38	36
1900	40	40	40	40	40	40	40	40	40	38	37	35
1850	40	40	40	40	40	40	40	40	40	39	37	34
1800	40	40	40	40	40	40	39	38	36	35	33	32
1750	40	40	40	40	40	40	38	37	35	34	32	31
1700	40	40	40	40	40	39	37	36	34	33	31	29
1650	40	40	40	40	40	38	36	35	33	32	30	28
1600	40	40	40	40	38	37	35	33	32	31	29	27
1550	40	40	40	39	37	36	34	32	31	30	28	27
1500	40	40	40	38	36	34	33	31	30	29	28	27
1450	40	40	39	37	35	33	32	30	29	28	27	26
1540	40											

Ширина дверного полотна (мм)**

Расстояние между петлями (мм)**	K7000 - 50 кг - 3 петли											
	900	700	800	900	950	1000	1050	1100	1150	1200	1250	1300
2000	50	50	50	50	50	50	47	45	43	42	40	39
1950	50	50	50	50	50	48	46	44	42	41	39	37
1900	50	50	50	50	49	47	45	43	41	40	38	36
1850	50	50	50	50	48	46	44	42	40	38	36	34
1800	50	50	50	49	47	45	43	41	39	37	35	33
1750	50	50	50	48	46	43	41	40	38	36	34	32
1700	50	50	49	47	44	42	40	38	37	35	33	31
1650	50	50	48	45	43	41	39	37	36	34	32	30
1600	50	50	46	44	42	40	38	36	35	33	31	29
1550	50	50	45	42	40	38	37	35	34	32	30	28
1500	50	49	43	41	39	37	35	34	33	31	29	27
1450	50	47	42	40	38	36	34	33	31	30	28	26
1730	50											

Ширина дверного полотна (мм)**

Характеристики теста:

- 2 петли: Расстояние между петлями 1540 мм - Ширина дверного полотна 926 мм - угол открывания 0°-90°.
- 3 петли: Расстояние между петлями 1730 мм - Ширина дверного полотна 900 мм - угол открывания 0°-90°.

** При размерах дверей и максимальном угле открывания, отличных от испытанной конструкции двери и/или с применением дополнительных аксессуаров, таких как, например доводчики/ограничители открывания двери/ручка антипаника/автоматический порог/и т.п. см. стр. 16. Обратите внимание, что ответственность за тестирование этих конструкций двери лежит на покупателе. Предупреждаем, что эти комбинации несут рекомендательный характер и полную ответственность за их совместимость с петлями несёт заказчик.

Стандартное положение петель

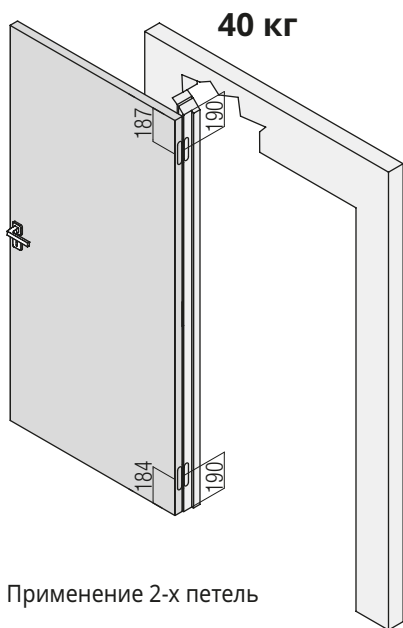

Применение 2-х петель

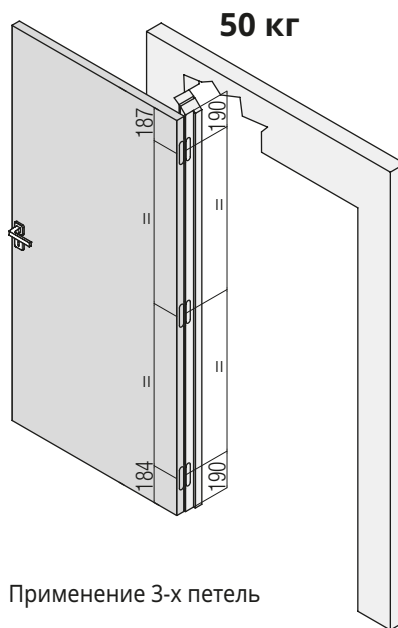

Применение 3-х петель

Фрезеровка двери и коробки

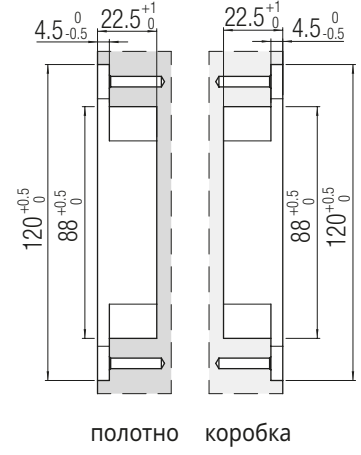

полотно коробка

Установка петли по центру дверного полотна

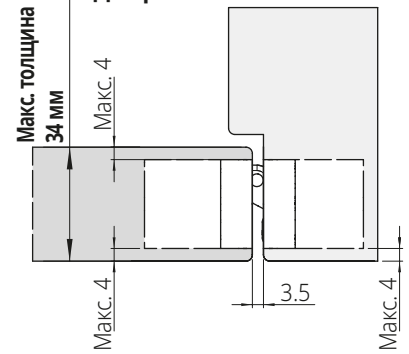

Установка петли НЕ по центру дверного полотна

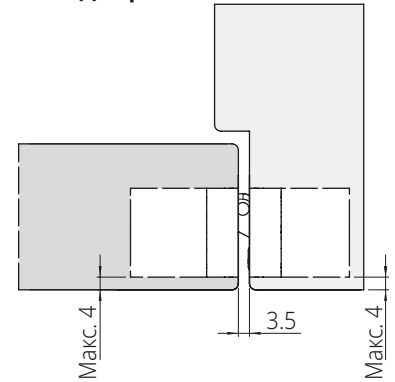

Крепление петли осуществляется с помощью крепежных винтов, указанных в инструкции по установке петель.

KUBICA K6200

MADE IN ITALY

<p>МАТЕРИАЛ ИЗГОТОВЛЕНИЯ ПЕТЛИ</p> <p>Zamak</p>	<p>ГРУЗОПОДЪЕМНОСТЬ</p> <p>45 кг (на 2 петли) 60 кг (на 3 петли)</p> 	<p>ПРИМЕЧАНИЕ</p> <p>дверь в одной плоскости с стеной</p> 	<p>РАССТОЯНИЕ «К»</p>  <p>К-макс 4 мм</p>
<p>ПЕТЛЯ ПО ЦЕНТРУ ДВЕРНОГО ПОЛОТНА</p>  <p>Макс. толщина 31 мм</p>	<p>УГОЛ ОТКРЫВАНИЯ</p> <p>180°</p> 	<p>РЕГУЛИРОВКИ</p>  <p>Z +2.5 / -2.5 X +3 / -2 Y +1 / -1</p>	
<p>ПРОТЕСТИРОВАНО С ДОВОДЧИКОМ*</p> 	<p>ОТДЕЛКА</p> <p>Full HD</p> 	<p>МАТЕРИАЛ ДЕКОРАТИВНЫХ КОЛПАЧКОВ</p> <p>Алюминий</p> 	<p>КОЛИЧЕСТВО ОСЕЙ ШАРНИРА</p> <p>5</p> 
<p>МАГНИТНЫЕ ДЕКОРАТИВНЫЕ КОЛПАЧКИ</p> 	<p>ПРИМЕНИМА НА</p> <p>kiker</p>	<p>Rif. report reference N° R27182-20130522</p> 	<p>EN 1634-1</p>  <p>30 минут</p>
 <p>Product Quality</p> <p>Multi-axis, concealed hinges EAD 020001-01-0405</p> <p>Reg.-N°: 9000283</p>	<p>EN 1670</p> <p>Испытана в солевом тумане</p> <p>240 часов</p>		
<p>CE</p> <p>0757</p> <p>0157-CPR-229EAD-9000283-2-2</p> <p>https://www.kronakoblenz.com/cecertificazioni/pdf/ce-certificate-k6200-k5080-k2460-koblenz.pdf</p>	<p>Krona Koblenz SpA Via Romero, 1 47853 Coriano</p> <p>ETA-17/0575 DOP/DOP-Nr. 0041TA/CPR/2018-02-01</p> <p>HINGES DO NOT CONTAIN HARMFUL SUBSTANCES</p> <p>KUBICA K6200</p>	<p>18</p> <p>2 7 2 1 1 4 0 7</p>	

*Протестировано с моделями дверных доводчиков, наиболее часто используемыми на рынке.



Информация о продукте:



Серия Classic

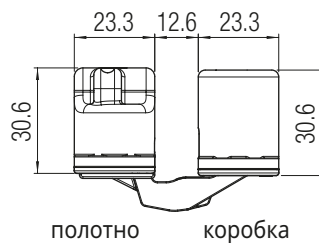
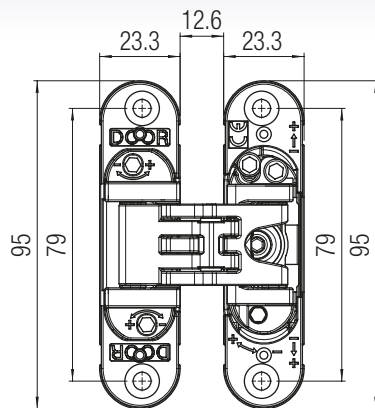

Цвет	Отделка	
	Артикул Стандартное	Артикул Магнитные
Антрацит	K 6200 AN HD	
Хром глянец	K 6200 CL HD	K 6200 CL CM
Матовый хром	K 6200 CS HD	K 6200 CS CM
Матовый никель	K 6200 NS HD	K 6200 NS CM
Золото глянец	K 6200 OR HD	
Бронза	K 6200 BR HD	
Белый	K 6200 BI HD	
Черный	K 6200 NR HD	K 6200 NR CM

В случае необходимости других цветов свяжитесь с Krona Koblenz

Таблица грузоподъемности (см. руководство на стр. 12)

Расстояние между петлями (мм)**	K6200 - 45 кг - 2 петли											
	900	700	800	900	950	1000	1050	1100	1150	1200	1250	1300
2000	45	*45	*45	*45	*45	*45	*45	*43	*41	39	37	36
1950		*45	*45	*45	*45	*45	*43	*42	40	38	37	35
1900		*45	*45	*45	*45	*44	*42	40	39	37	36	34
1850		*45	*45	*45	*45	*43	*41	39	38	36	35	33
1800		*45	*45	*45	*44	*42	40	38	37	35	34	32
1750		*45	*45	*45	*43	*41	39	37	36	34	33	32
1700		*45	*45	*44	*42	40	38	36	35	33	32	31
1650		*45	*45	*43	*41	39	37	35	34	32	31	30
1600		*45	*45	*42	39	37	36	34	33	31	30	29
1550		*45	*45	40	38	36	35	33	32	30	29	28
1500		*45	*44	39	37	35	33	32	31	29	28	27
1450		*45	*42	38	36	34	32	31	30	28	27	26
1730	45											
	900	700	800	900	950	1000	1050	1100	1150	1200	1250	1300

Ширина дверного полотна (мм)**

*Consider the 40 kg capacity as CE compliance

Расстояние между петлями (мм)**	K6200 - 60 кг - 3 петли											
	900	700	800	900	950	1000	1050	1100	1150	1200	1250	1300
2000	60	60	60	60	60	59	57	54	52	50	48	46
1950	60	60	60	60	60	58	55	53	51	49	47	45
1900	60	60	60	60	59	56	54	52	49	47	46	44
1850	60	60	60	60	58	55	52	50	48	46	44	42
1800	60	60	60	59	56	54	51	49	47	45	43	41
1750	60	60	60	57	55	52	50	47	46	44	42	40
1700	60	60	59	56	53	51	48	46	44	42	41	39
1650	60	60	57	54	52	49	47	45	43	41	40	38
1600	60	60	55	53	50	48	45	43	42	40	38	36
1550	60	60	54	51	48	46	44	42	40	39	37	35
1500	60	59	52	49	47	45	43	41	39	37	36	34
1450	60	57	50	48	45	43	41	39	38	36	35	33
1730	60											
	900	700	800	900	950	1000	1050	1100	1150	1200	1250	1300

Ширина дверного полотна (мм)**

Характеристики теста:

- 2 петли: Расстояние между петлями 1730 мм - Ширина дверного полотна 900 мм - угол открывания 0°-90°.
- 3 петли: Расстояние между петлями 1730 мм - Ширина дверного полотна 900 мм - угол открывания 0°-90°.

** При размерах дверей и максимальном угле открывания, отличных от испытанной конструкции двери и/или с применением дополнительных аксессуаров, таких как, например доводчики/ограничители открывания двери/ручка антипаника/автоматический порог/и т.п. см. стр. 16. Обратите внимание, что ответственность за тестирование этих конструкций двери лежит на покупателе. Предупреждаем, что эти комбинации несут рекомендательный характер и полную ответственность за их совместимость с петлями несёт заказчик.

Стандартное положение петель

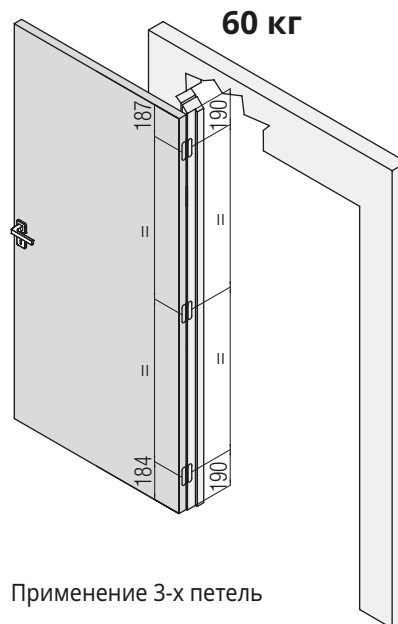
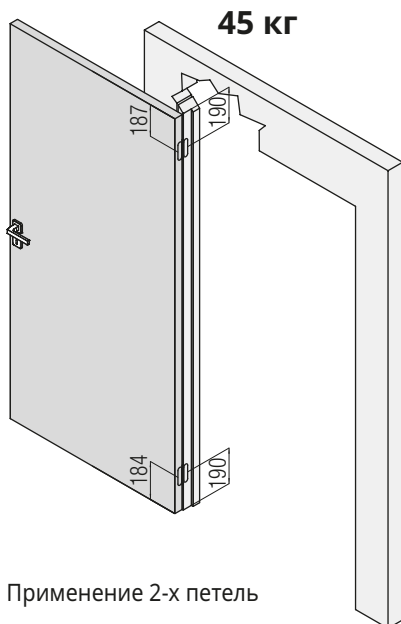

Фрезеровка двери и коробки

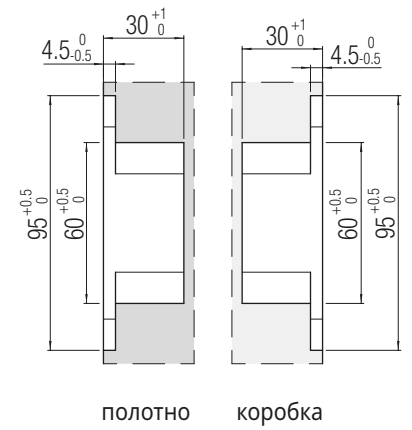

Установка петли по центру дверного полотна

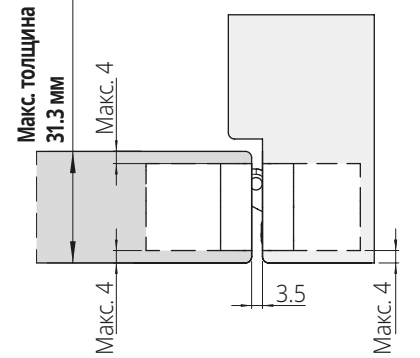

Установка петли НЕ по центру дверного полотна

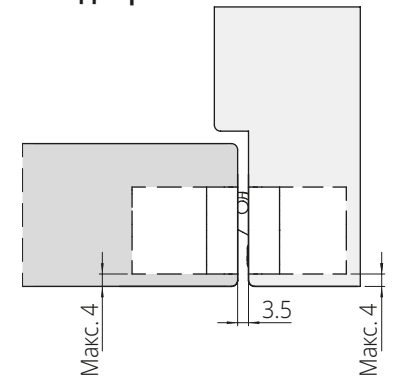

Крепление петель осуществляется с помощью крепежных винтов, указанных в инструкции по установке петель.

KUBICA KubiKuadra K3000

MADE IN ITALY

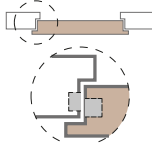
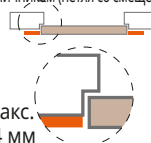
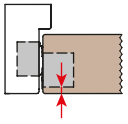
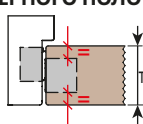
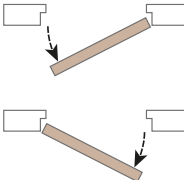
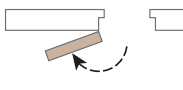
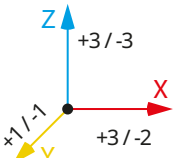
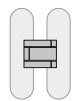
<p>МАТЕРИАЛ ИЗГОТОВЛЕНИЯ ПЕТЛИ</p> <p>Zamak</p>	<p>ГРУЗОПОДЪЕМНОСТЬ 45 кг (на 2 петли) 60 кг (на 3 петли)</p> 	<p>ПРИМЕЧАНИЕ Дверное полотно с наружным притвором</p> 	<p>ПРИМЕЧАНИЕ Дверь в одной плоскости с наличником (петля со смещением)</p>  <p>Макс. 14 мм</p>
<p>РАССТОЯНИЕ «К»</p>  <p>К-макс 7,5 мм</p>	<p>ПЕТЛЯ ПО ЦЕНТРУ ДВЕРНОГО ПОЛОТНА</p>  <p>толщина Макс. толщина 46 мм</p>		<p>УГОЛ ОТКРЫВАНИЯ 160°</p> 
<p>РЕГУЛИРОВКИ</p>  <p>Z +3 / -3 X +3 / -2 Y +1 / -1</p>	<p>МАТЕРИАЛ ДЕКОРАТИВНЫХ КОЛПАЧКОВ Алюминий</p> 	<p>КОЛИЧЕСТВО ОСЕЙ ШАРНИРА 5</p> 	<p>EN 1670</p> <p>Испытана в солевом тумане</p> <p>240 часов</p>



Серия Classic

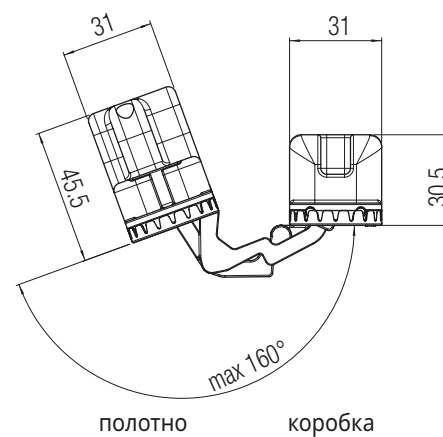
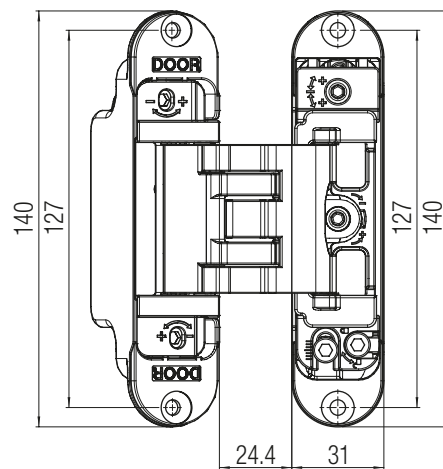

Информация о продукте:



Отделка

Цвет	Артикул
Матовый хром	K 3000 CS DXSX
Матовый никель	K 3000 NS DXSX
Золото глянец	K 3000 OR DXSX
Черный	K 3000 NO DXSX

В случае необходимости других цветов свяжитесь с Krona Koblenz



Таблица грузоподъемности (см. руководство на стр. 12)

Расстояние между петлями (мм)**	K3000 - 45 кг - 2 петли											
	2000	45	45	45	45	45	45	45	45	45	43	42
1950	45	45	45	45	45	45	45	45	44	42	41	
1900	45	45	45	45	45	45	45	45	43	41	40	
1850	45	45	45	45	45	45	45	44	42	40	39	
1800	45	45	45	45	45	45	44	42	41	39	37	
1750	45	45	45	45	45	45	43	41	39	38	36	
1700	45	45	45	45	45	44	42	40	38	37	35	
1650	45	45	45	45	45	43	41	39	37	36	34	
1600	45	45	45	45	43	41	39	38	36	35	33	
1550	45	45	45	44	42	40	38	36	35	34	32	
1500	45	45	45	43	41	39	37	35	34	32	31	
1450	45	45	44	41	39	37	36	34	33	31	30	
1540	45											
	926	700	800	900	950	1000	1050	1100	1150	1200	1250	1300
Ширина дверного полотна (мм)**												

Расстояние между петлями (мм)**	K3000 - 60 кг - 3 петли											
	2000	60	60	60	60	60	59	57	54	52	50	48
1950	60	60	60	60	60	58	55	53	51	49	47	
1900	60	60	60	60	59	56	54	52	49	47	46	
1850	60	60	60	60	58	55	52	50	48	46	44	
1800	60	60	60	59	56	54	51	49	47	45	43	
1750	60	60	60	57	55	52	50	47	46	44	42	
1700	60	60	59	56	53	51	48	46	44	42	41	
1650	60	60	57	54	52	49	47	45	43	41	40	
1600	60	60	55	53	50	48	45	43	42	40	38	
1550	60	60	54	51	48	46	44	42	40	39	37	
1500	60	59	52	49	47	45	43	41	39	37	36	
1450	60	57	50	48	45	43	41	39	38	36	35	
1730	60											
	900	700	800	900	950	1000	1050	1100	1150	1200	1250	1300
Ширина дверного полотна (мм)**												

Характеристики теста:

- 2 петли: Расстояние между петлями 1540 мм - Ширина дверного полотна 926 мм - угол открывания 0°-90°.
- 3 петли: Расстояние между петлями 1730 мм - Ширина дверного полотна 900 мм - угол открывания 0°-90°.

** При размерах дверей и максимальном угле открывания, отличных от испытанной конструкции двери и/или с применением дополнительных аксессуаров, таких как, например доводчики/ограничители открывания двери/ручка антипаника/автоматический порог/и т.п. см. стр. 16. Обратите внимание, что ответственность за тестирование этих конструкций двери лежит на покупателе. Предупреждаем, что эти комбинации несут рекомендательный характер и полную ответственность за их совместимость с петлями несёт заказчик.

Стандартное положение петель

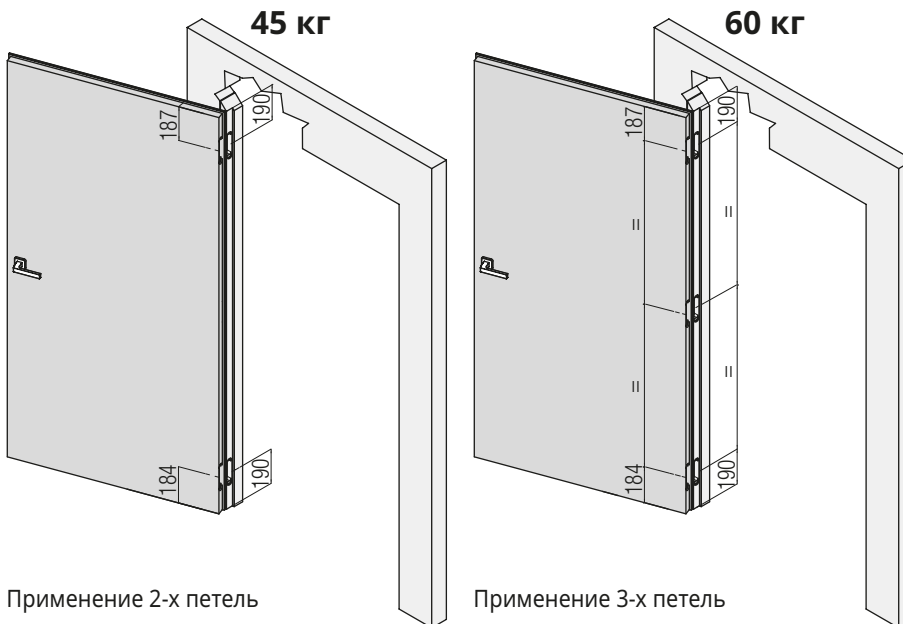

Применение 2-х петель

Применение 3-х петель

Фрезеровка двери и коробки

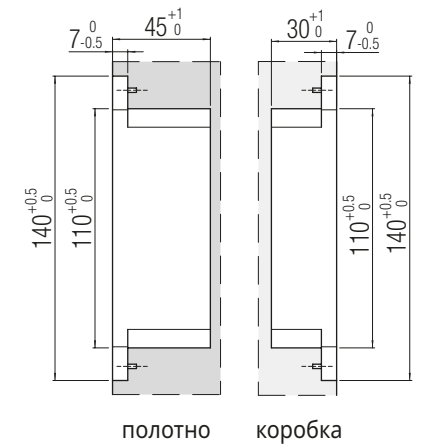

полотно коробка

Установка петли по центру дверного полотна

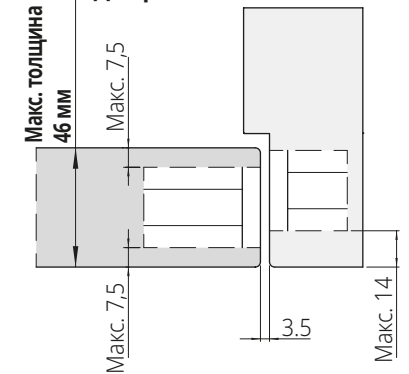

Установка петли НЕ по центру дверного полотна

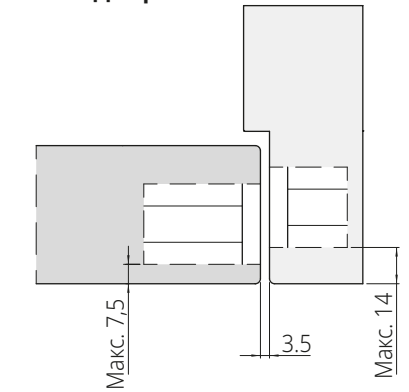

Пример монтажа петли в дверь с притвором и коробку с наличником

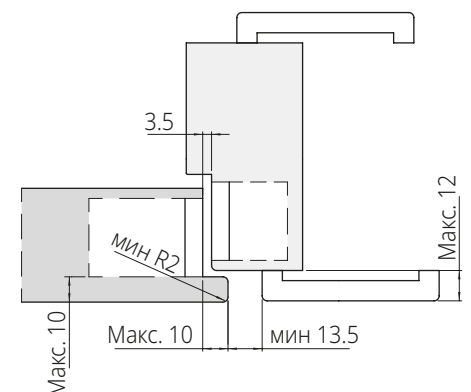





Крепление петли осуществляется с помощью крепежных винтов, указанных в инструкции по установке петель.

KUBICA K6700

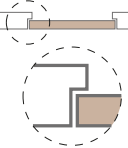
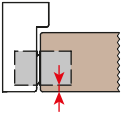
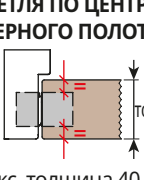
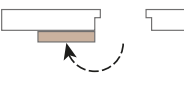
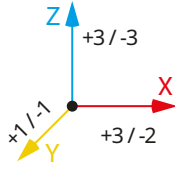
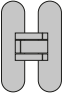
ЗАПАТЕНТОВАНО

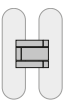
MADE IN ITALY

<p>МАТЕРИАЛ ИЗГОТОВЛЕНИЯ ПЕТЛИ</p> <p>Zamak</p>	<p>ГРУЗОПОДЪЕМНОСТЬ 50 кг (на 2 петли) 70 кг (на 3 петли)</p> 	<p>ПРИМЕЧАНИЕ дверь в одной плоскости с стеной</p> 	<p>РАССТОЯНИЕ «К»</p>  <p>К-макс 5.5 мм</p>
<p>ПЕТЛЯ ПО ЦЕНТРУ ДВЕРНОГО ПОЛОТНА</p>  <p>Макс. толщина 40 мм</p>	<p>УГОЛ ОТКРЫВАНИЯ 180°</p> 	<p>РЕГУЛИРОВКИ</p> 	
<p>ОТДЕЛКА Full HD</p> 	<p>МАТЕРИАЛ ДЕКОРАТИВНЫХ КОЛПАЧКОВ Алюминий</p>  <p>Крепкие колпачков винтами (по запросу)</p>	<p>КОЛИЧЕСТВО ОСЕЙ ШАРНИРА 5</p> 	<p>ПРИМЕНИМА НА</p> <p>kiker</p>
<p>Rif. report reference N° R27182-20130522</p> 	<p>EN 1634-1</p>  <p>30 минут</p>	<p>EN 1670</p> <p>Испытана в солевом тумане</p> <p>240 часов</p>	

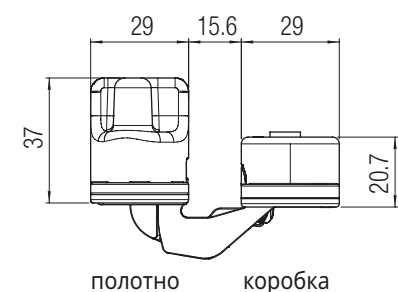
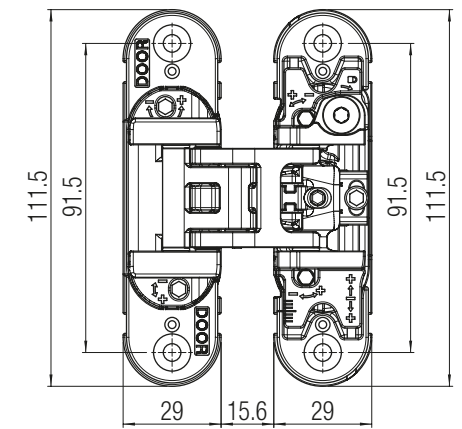
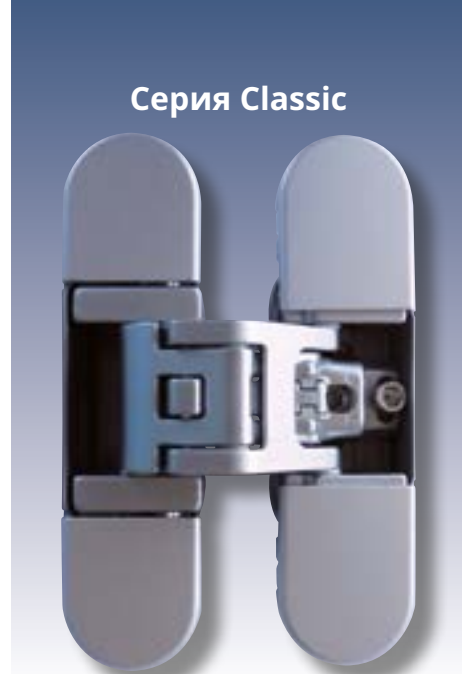

Информация о продукте:



Серия Classic

Отделка	
Цвет	Артикул
Хром глянец	K 6700 CL HD
Матовый хром	K 6700 CS HD
Матовый никель	K 6700 NS HD
Золото глянец	K 6700 OL HD
Черный	K 6700 NO HD

В случае необходимости других цветов свяжитесь с Krona Koblentz



Таблица грузоподъемности (см. руководство на стр. 12)

Расстояние между петлями (мм)**	K6700 - 50 кг - 2 петли											
	926	700	800	900	950	1000	1050	1100	1150	1200	1250	1300
2000	50	50	50	50	50	50	50	50	50	50	48	46
1950	50	50	50	50	50	50	50	50	50	50	49	47
1900	50	50	50	50	50	50	50	50	50	50	48	46
1850	50	50	50	50	50	50	50	50	50	50	48	46
1800	50	50	50	50	50	50	50	49	47	45	43	42
1750	50	50	50	50	50	50	50	48	46	44	42	40
1700	50	50	50	50	50	49	46	44	43	41	39	37
1650	50	50	50	50	50	47	45	43	41	40	38	36
1600	50	50	50	50	48	46	44	42	40	38	37	35
1550	50	50	50	49	47	44	42	41	39	37	36	34
1500	50	50	50	47	45	43	41	39	38	36	35	34
1450	50	50	48	46	44	42	40	38	36	35	34	34
1540	50											

Ширина дверного полотна (мм)**

Расстояние между петлями (мм)**	K6700 - 70 кг - 3 петли											
	900	700	800	900	950	1000	1050	1100	1150	1200	1250	1300
2000	70	70	70	70	70	69	66	63	61	58	56	54
1950	70	70	70	70	70	68	65	62	59	57	55	53
1900	70	70	70	70	69	66	63	60	58	55	53	51
1850	70	70	70	70	67	64	61	59	56	54	52	50
1800	70	70	70	69	66	62	60	57	55	52	50	48
1750	70	70	70	67	64	61	58	55	53	51	49	47
1700	70	70	69	65	62	59	56	54	52	50	48	46
1650	70	70	67	63	60	57	55	52	50	48	46	44
1600	70	70	65	61	58	55	53	51	49	47	45	43
1550	70	70	63	59	56	54	51	49	47	45	43	41
1500	70	68	61	57	55	52	50	47	46	44	42	40
1450	70	66	59	56	53	50	48	46	44	42	40	38
1730	70											

Ширина дверного полотна (мм)**

Характеристики теста:

- 2 петли: Расстояние между петлями 1540 мм - Ширина дверного полотна 926 мм - угол открывания 0°-90°.
- 3 петли: Расстояние между петлями 1730 мм - Ширина дверного полотна 900 мм - угол открывания 0°-90°.

** При размерах дверей и максимальном угле открывания, отличных от испытанной конструкции двери и/или с применением дополнительных аксессуаров, таких как, например доводчики/ограничители открывания двери/ручка антипаника/автоматический порог/и т.п. см. стр. 16. Обратите внимание, что ответственность за тестирование этих конструкций двери лежит на покупателе. Предупреждаем, что эти комбинации несут рекомендательный характер и полную ответственность за их совместимость с петлями несёт заказчик.

Стандартное положение петель

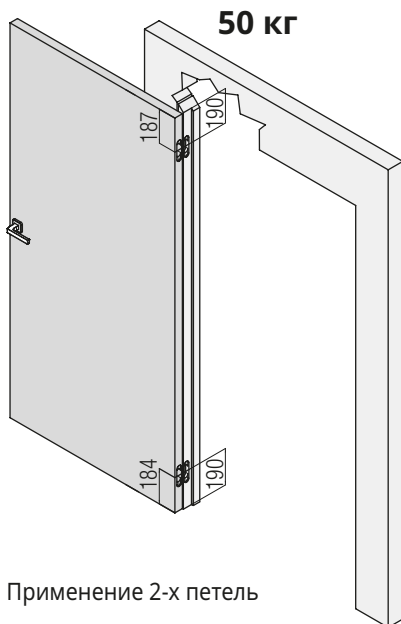

Применение 2-х петель

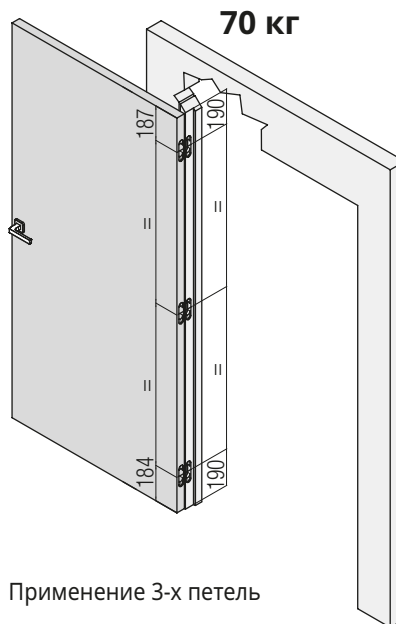

Применение 3-х петель

Фрезеровка двери и коробки

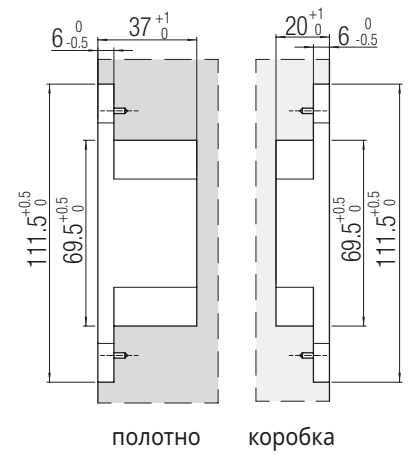

полотно коробка

Установка петли по центру дверного полотна

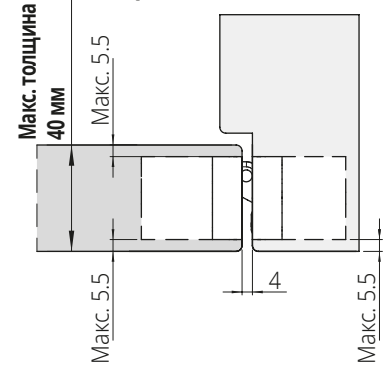

Установка петли НЕ по центру дверного полотна

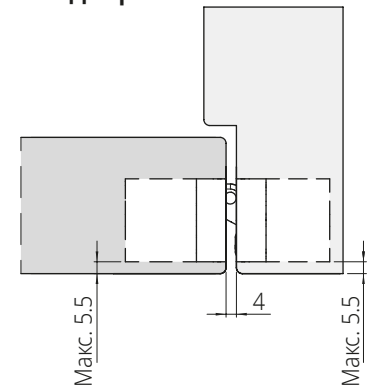

Крепление петли осуществляется с помощью крепежных винтов, указанных в инструкции по установке петель.

KUBICA K6300

MADE IN ITALY

<p>МАТЕРИАЛ ИЗГОТОВЛЕНИЯ ПЕТЛИ</p> <p>Zamak</p>	<p>ГРУЗОПОДЪЕМНОСТЬ 60 кг (на 3 петли)</p> 	<p>ПРИМЕЧАНИЕ Дверь в одной плоскости с наличником (петля со смещением)</p>  <p>Макс. 17 мм</p>	<p>РАССТОЯНИЕ «К»</p>  <p>К-макс 4 мм</p>
 <p>Макс. 17 мм</p>	<p>УГОЛ ОТКРЫВАНИЯ 180°</p> 	<p>РЕГУЛИРОВКИ</p>  <p>Z +3 / -3 X +3 / -2 Y x1 / -1</p>	<p>МАТЕРИАЛ ДЕКОРАТИВНЫХ КОЛПАЧКОВ Алюминий</p> 
<p>КОЛИЧЕСТВО ОСЕЙ ШАРНИРА 5</p> 	<p>EN 1634-2</p>  <p>30 минут</p>		

Серия Classic

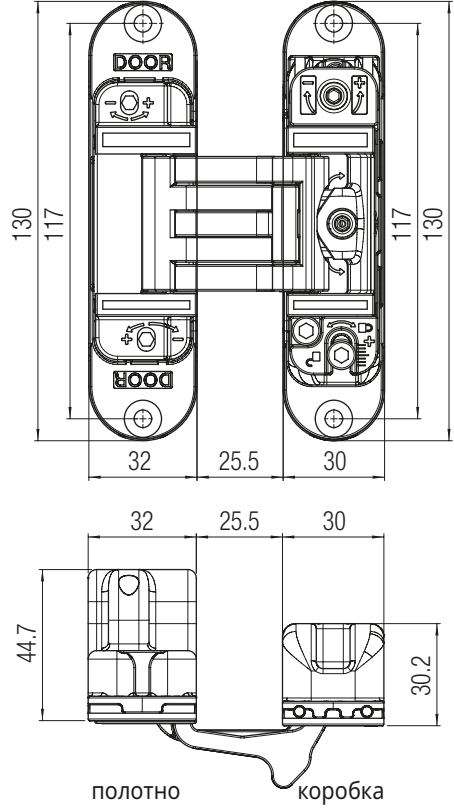
Technical drawing dimensions:
 - Door thickness: 32, 25.5, 30 mm
 - Door height: 130, 117 mm
 - Box height: 44.7, 30.2 mm
 - Labels: полотно (door), коробка (box)



Информация о продукте:



Отделка	
Цвет	Артикул
Матовый хром	K 6300 20CS
Матовый никель	K 6300 21NS
Белый	K 6300 BI
Черный	K 6300 NO

В случае необходимости других цветов свяжитесь с Krona Koblenz

Таблица грузоподъемности (см. руководство на стр. 12)

Расстояние между петлями (мм)**	К6300 - 60 кг - 3 петли											
	900	700	800	900	950	1000	1050	1100	1150	1200	1250	1300
2000	60	60	60	60	60	59	57	54	52	50	48	
1950	60	60	60	60	60	58	55	53	51	49	47	
1900	60	60	60	60		59	56	54	52	49	47	46
1850	60	60	60	60		58	55	52	50	48	46	44
1800	60	60	60		59	56	54	51	49	47	45	43
1750	60	60		60	57	55	52	50	47	46	44	42
1700	60	60	59	56	53	51	48	46	44	42	41	
1650	60	60	57	54	52	49	47	45	43	41	40	
1600	60	60	55	53	50	48	45	43	42	40	38	
1550	60	60	54	51	48	46	44	42	40	39	37	
1500	60	59	52	49	47	45	43	41	39	37	36	
1450	60	57	50	48	45	43	41	39	38	36	35	
1730	60											
	900	700	800	900	950	1000	1050	1100	1150	1200	1250	1300

Ширина дверного полотна (мм)**

Характеристики теста:

- 3 петли: Расстояние между петлями 1730 мм - Ширина дверного полотна 900 мм - угол открывания 0°-90°.

** При размерах дверей и максимальном угле открывания, отличных от испытанной конструкции двери и/или с применением дополнительных аксессуаров, таких как, например доводчики/ограничители открывания двери/ручка антипаника/автоматический порог/и т.п. см. стр. 16. Обратите внимание, что ответственность за тестирование этих конструкций двери лежит на покупателе. Предупреждаем, что эти комбинации несут рекомендательный характер и полную ответственность за их совместимость с петлями несёт заказчик.

Стандартное положение петель

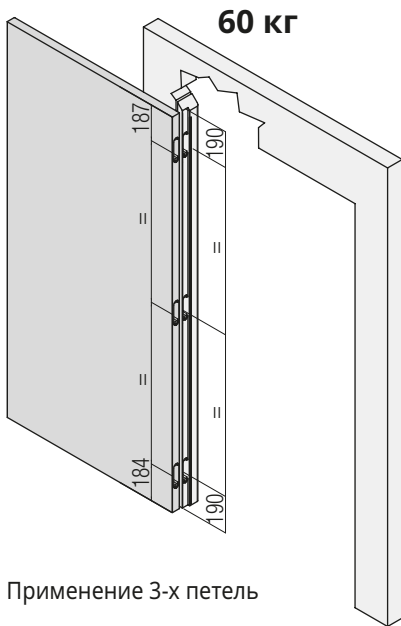

Применение 3-х петель

Фрезеровка двери и коробки

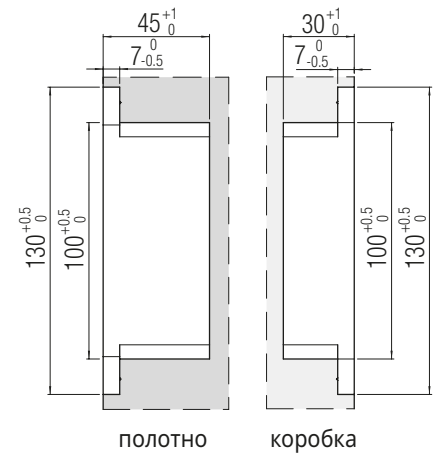

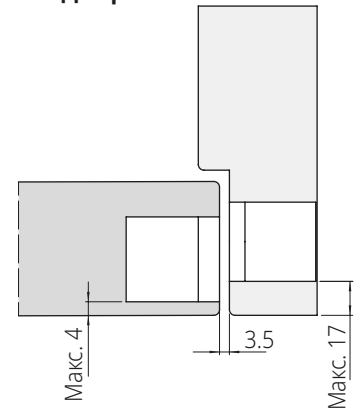

полотно коробка

Установка петли HE по центру дверного полотна

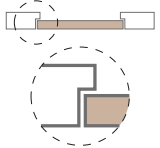
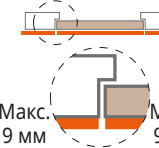
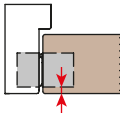
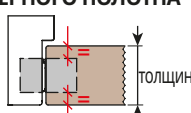
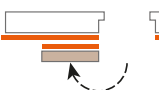
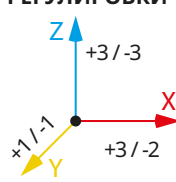
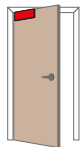

KUBICA KUBICA 27 K2700

MADE IN ITALY

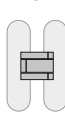
<p>МАТЕРИАЛ ИЗГОТОВЛЕНИЯ ПЕТЛИ</p> <p>Zamak</p>	<p>ГРУЗОПОДЪЕМНОСТЬ 60 кг (на 3 петли)</p> 	<p>ПРИМЕЧАНИЕ дверь в одной плоскости с стеной</p> 	<p>ПРИМЕЧАНИЕ Наличник или стеновая панель</p>  <p>Макс. 9 мм</p>
<p>РАССТОЯНИЕ «К»</p>  <p>К-макс 9 мм</p>	<p>ПЕТЛЯ ПО ЦЕНТРУ ДВЕРНОГО ПОЛОТНА</p>  <p>толщина</p> <p>Макс. толщина 45 мм</p>	<p>УГОЛ ОТКРЫВАНИЯ 180°</p> 	
<p>РЕГУЛИРОВКИ</p>  <p>Z +3 / -3 X +3 / -2 Y +1 / -1</p>	<p>ПРОТЕСТИРОВАНО С ДОВОДЧИКОМ*</p> 	<p>МАТЕРИАЛ ДЕКОРАТИВНЫХ КОЛПАЧКОВ Алюминий</p> 	<p>КОЛИЧЕСТВО ОСЕЙ ШАРНИРА 5</p> 
<p>ПРИМЕНИМА НА</p> <p>kiker</p>	<p>EN 1670</p> <p>Испытана в солевом тумане</p> <p>240 часов</p>		

*Протестировано с моделями дверных доводчиков, наиболее часто используемыми на рынке.

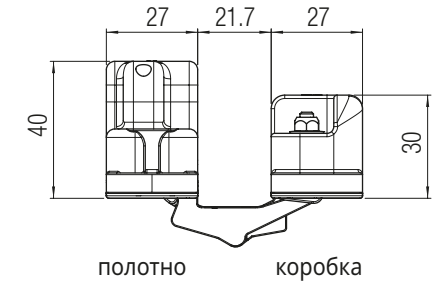
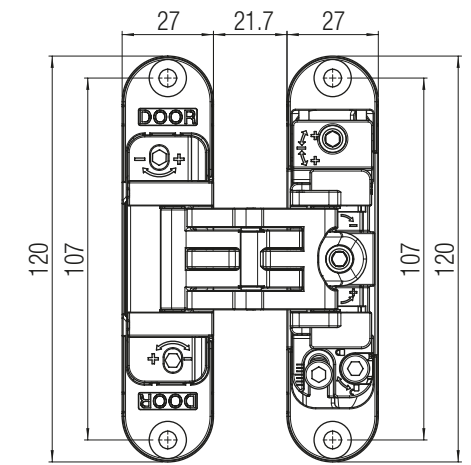

Отделка

Цвет	Артикул
Хром глянец	K 2700 CL DXSX
Матовый хром	K 2700 CS DXSX
Матовый никель	K 2700 NS DXSX
Золото глянец	K 2700 OR DXSX
Черный	K 2700 NO DXSX

В случае необходимости других цветов свяжитесь с Krona Koblenz



Информация о продукте:



Таблица грузоподъемности (см. руководство на стр. 12)

Расстояние между петлями (мм)**	K2700 - 60 кг - 3 петли											
	900	700	800	900	950	1000	1050	1100	1150	1200	1250	1300
2000	60	60	60	60	60	59	57	54	52	50	48	
1950	60	60	60	60	60	58	55	53	51	49	47	
1900	60	60	60	60		59	56	54	52	49	47	46
1850	60	60	60	60		58	55	52	50	48	46	44
1800	60	60	60		59	56	54	51	49	47	45	43
1750	60	60		60	57	55	52	50	47	46	44	42
1700	60	60		59	56	53	51	48	46	44	42	41
1650	60	60		57	54	52	49	47	45	43	41	40
1600	60	60		55	53	50	48	45	43	42	40	38
1550	60	60		54	51	48	46	44	42	40	39	37
1500	60	59		52	49	47	45	43	41	39	37	36
1450	60	57		50	48	45	43	41	39	38	36	35
1730	60											

Ширина дверного полотна (мм)**

Характеристики теста:

- 3 петли: Расстояние между петлями 1730 мм - Ширина дверного полотна 900 мм - угол открывания 0°-90°.

** При размерах дверей и максимальном угле открывания, отличных от испытанной конструкции двери и/или с применением дополнительных аксессуаров, таких как, например доводчики/ограничители открывания двери/ручка антипаника/автоматический порог/и т.п. см. стр. 16. Обратите внимание, что ответственность за тестирование этих конструкций двери лежит на покупателе. Предупреждаем, что эти комбинации несут рекомендательный характер и полную ответственность за их совместимость с петлями несёт заказчик.

Стандартное положение петель

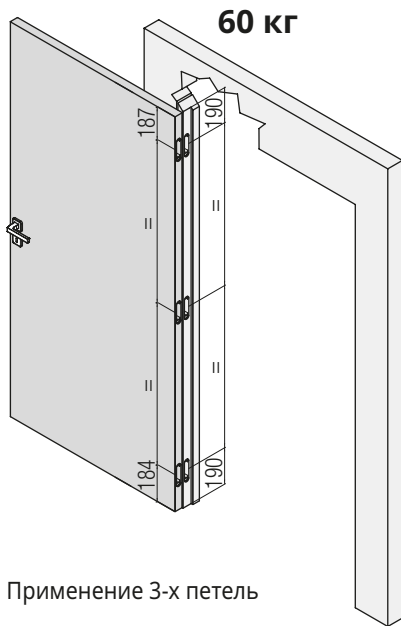

Применение 3-х петель

Фрезеровка двери и коробки

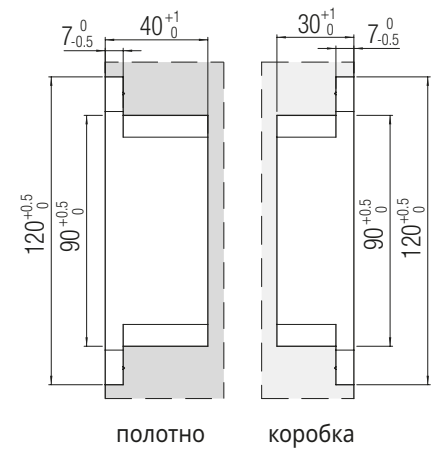

полотно коробка

Установка петли по центру дверного полотна



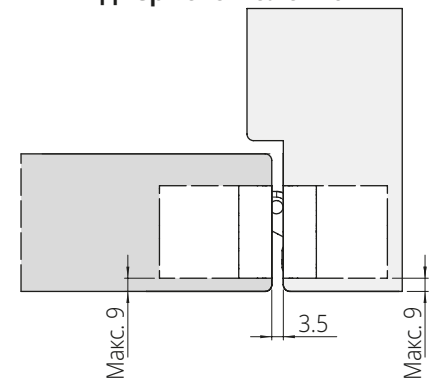

Установка петли НЕ по центру дверного полотна

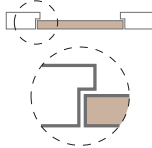
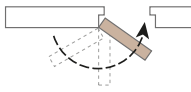
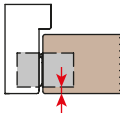
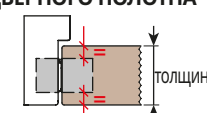
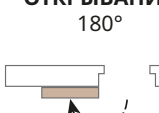
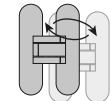
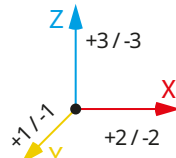

Крепление петли осуществляется с помощью крепежных винтов, указанных в инструкции по установке петель.

MADE IN ITALY

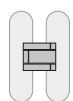
<p>МАТЕРИАЛ ИЗГОТОВЛЕНИЯ ПЕТЛИ</p> <p>Zamak</p>	<p>ГРУЗОПОДЪЕМНОСТЬ 60 кг (на 3 петли)</p> 	<p>ПРИМЕЧАНИЕ дверь в одной плоскости с стеной</p> 	<p>ПРИМЕЧАНИЕ Самозакрывающаяся дверь</p>  <p>Регулируемая скорость самозакрывания</p>
<p>РАССТОЯНИЕ «К»</p>  <p>К-макс 4 мм</p>	<p>ПЕТЛЯ ПО ЦЕНТРУ ДВЕРНОГО ПОЛОТНА</p>  <p>толщина</p> <p>Макс. толщина 38 мм</p>	<p>УГОЛ ОТКРЫВАНИЯ 180°</p> 	<p>ВЗАИМОЗАМЕНЯЕМА С ПЕТЛЯМИ: K7080 / K7316</p> 
<p>РЕГУЛИРОВКИ</p>  <p>Z +3 / -3 X +2 / -2 Y +1 / -1</p>	<p>ОТДЕЛКА Full HD</p> 	<p>МАТЕРИАЛ ДЕКОРАТИВНЫХ КОЛПАЧКОВ Алюминий</p> 	<p>КОЛИЧЕСТВО ОСЕЙ ШАРНИРА 7</p> 
<p>EN 1670</p> <p>Испытана в солевом тумане</p> <p>240 часов</p>			

Серия Classic

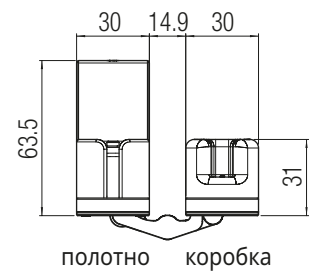
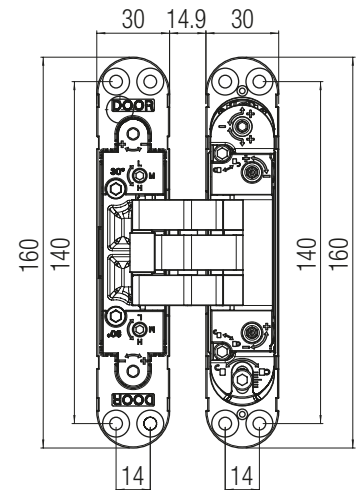
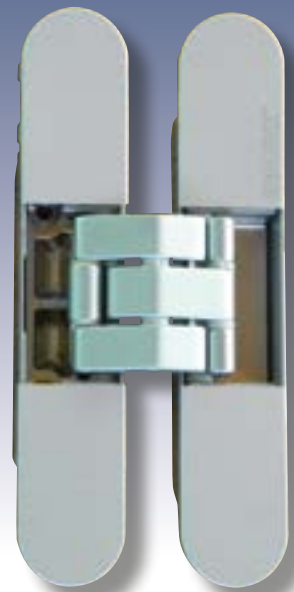

Информация о продукте:



Отделка

Цвет	Артикул
Матовый хром	K 2000 CS HD
Матовый никель	K 2000 NS HD

В случае необходимости других цветов свяжитесь с Krona Koblenz



Таблица грузоподъемности (см. руководство на стр. 12)

Расстояние между петлями (мм)**	K2000 - 60 кг - 3 петли							
	900	700	800	900	950	1000	1050	1100
2000	60	60	60	60	60	60	59	57
1950	60	60	60	60	60	60	58	55
1900	60	60	60	60	60	59	56	54
1850	60	60	60	60	60	58	55	52
1800	60	60	60	60	59	56	54	51
1750	60	60	60	60	57	55	52	50
1700	60	60	59	56	53	51	48	
1650	60	60	57	54	52	49	47	
1600	60	60	55	53	50	48	45	
1550	60	60	54	51	48	46	44	
1500	60	59	52	49	47	45	43	
1450	60	57	50	48	45	43	41	
1730	60							
	900	700	800	900	950	1000	1050	1100

Ширина дверного полотна (мм)**

Характеристики теста:

• 3 петли: Расстояние между петлями 1730 мм - Ширина дверного полотна 900 мм - угол открывания 0°-90°.

** При размерах дверей и максимальном угле открывания, отличных от испытанной конструкции двери и/или с применением дополнительных аксессуаров, таких как, например доводчики/ограничители открывания двери/ручка антипаника/автоматический порог/и т.п. см. стр. 16. Обратите внимание, что ответственность за тестирование этих конструкций двери лежит на покупателе. Предупреждаем, что эти комбинации несут рекомендательный характер и полную ответственность за их совместимость с петлями несёт заказчик.

Стандартное положение петель

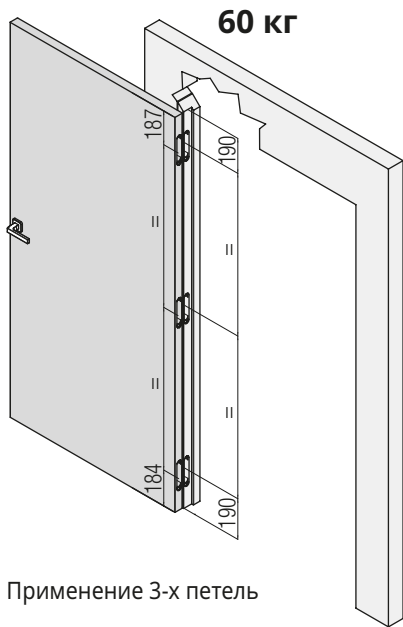

Применение 3-х петель

Фрезеровка двери и коробки

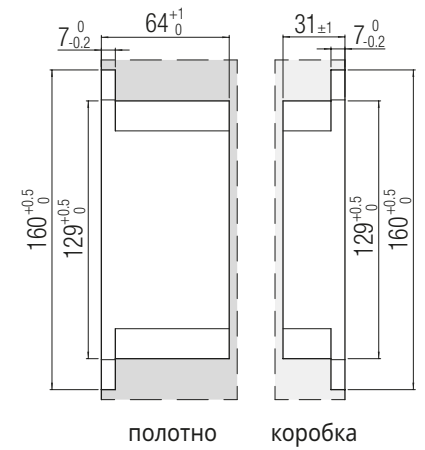

полотно коробка

Установка петли по центру дверного полотна





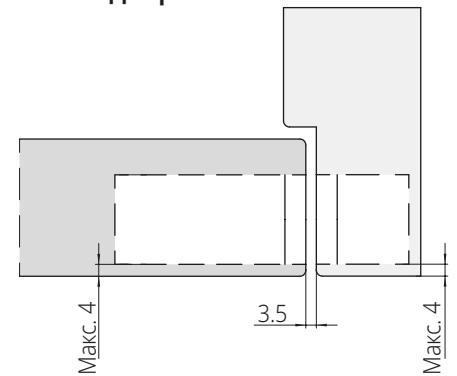



Установка петли НЕ по центру дверного полотна

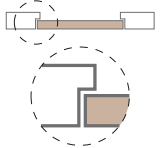
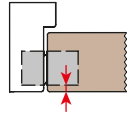
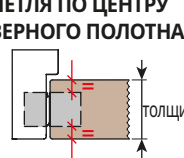

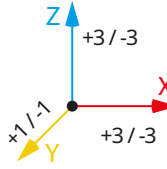
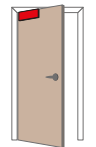
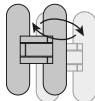
KUBICA K5080

MADE IN ITALY

<p>МАТЕРИАЛ ИЗГОТОВЛЕНИЯ ПЕТЛИ</p> <p>Zamak</p>	<p>ГРУЗОПОДЪЕМНОСТЬ 80 кг (на 2 петли)</p> 	<p>ПРИМЕЧАНИЕ дверь в одной плоскости с стеной</p> 	<p>РАССТОЯНИЕ «К»</p>  <p>К-макс 4 мм</p>
<p>ПЕТЛЯ ПО ЦЕНТРУ ДВЕРНОГО ПОЛОТНА</p>  <p>Макс. толщина 36 мм</p>	<p>УГОЛ ОТКРЫВАНИЯ 180°</p> 	<p>РЕГУЛИРОВКИ</p>  <p>Z +3 / -3 X +3 / -3 Y +1 / -1</p>	
<p>ПРОТЕСТИРОВАНО С ДОВОДЧИКОМ*</p> 	<p>ВЗАИМОЗАМЕНЯЕМА С ПЕТЛЯМИ: K8080 / K8120</p> 	<p>МАТЕРИАЛ ДЕКОРАТИВНЫХ КОЛПАЧКОВ Алюминий</p>  <p>Декоративные колпачки с винтами</p>	<p>КОЛИЧЕСТВО ОСЕЙ ШАРНИРА 5</p> 
<p>ПРИМЕНИМА НА</p> <p>kiker</p>	<p>Применима в помещениях с повышенной проходимостью</p>	<p>Product Quality</p> <p>Multi-axis, concealed hinges EAD 020001-01-0405</p> <p>Reg.-№: 9000283</p> 	

CE	Krona Koblenz SpA Via Romero, 1 47853 Coriano	18
0757	ETA-17/0575 DOP/DOP-Nr. 0031TA/CPRI/2018-02-01	3 7 4 1 1 4 0 11
0157-CPR-229EAD-9000283-2-2 https://www.kronakoblenz.com/certificazioni/pdf/ce-certificate-k6200-k5080-k2460-koblenz.pdf		HINGES DO NOT CONTAIN HARMFUL SUBSTANCES KUBICA K5080

Rif. report reference
N° R27182-20130522



EN 1634-1



30 минут

EN 1670

Испытана в солевом тумане

240 часов

*Протестировано с моделями дверных доводчиков, наиболее часто используемыми на рынке.



Информация о продукте:



Серия Classic

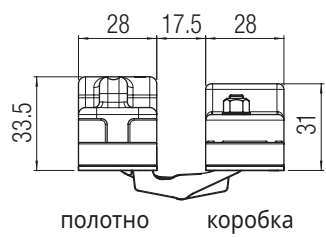
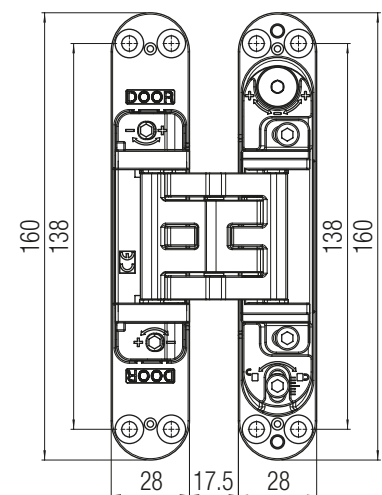
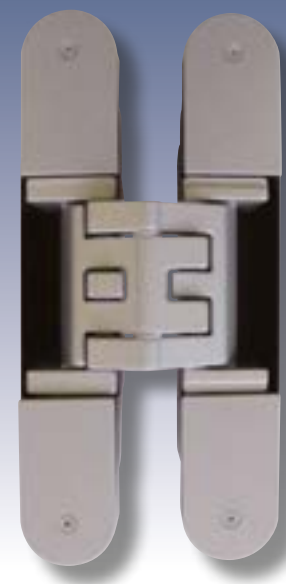

Отделка

Цвет	Артикул
Антрацит	K 5080 AN
Античная бронза	K 5080 BA
Матовый хром	K 5080 CS DXSX
Матовый никель	K 5080 NS DXSX
Золото глянец	K 5080 OR DXSX
Золото матовое	K 5080 OS DXSX
Бронза	K 5080 BR DXSX
Черный	K 5080 NR

В случае необходимости других цветов свяжитесь с Krona Koblenz

Таблица грузоподъемности (см. руководство на стр. 12)

Расстояние между петлями (мм)**	K5080 - 80 кг - 2 петли											
	926	700	800	900	950	1000	1050	1100	1150	1200	1250	1300
2000	80	80	80	80	80	80	80	80	80	80	77	74
1950	80	80	80	80	80	80	80	80	80	78	75	72
1900	80	80	80	80	80	80	80	80	79	76	73	70
1850	80	80	80	80	80	80	80	80	77	74	71	68
1800	80	80	80	80	80	80	80	79	75	72	69	67
1750	80	80	80	80	80	80	77	73	70	67	65	63
1700	80	80	80	80	80	78	74	71	68	65	63	61
1650	80	80	80	80	79	76	72	69	66	63	61	59
1600	80	80	80	80	77	73	70	67	64	62	59	57
1550	80	80	80	78	75	71	68	65	62	60	57	56
1500	80	80	80	76	72	69	66	63	60	58	56	54
1450	80	80	78	73	70	66	63	61	58	56	54	52
1540	80											
	926	700	800	900	950	1000	1050	1100	1150	1200	1250	1300

Ширина дверного полотна (мм)**

Характеристики теста:

• 2 петли: Расстояние между петлями 1540 мм - Ширина дверного полотна 926 мм - угол открывания 0°-90°.

** При размерах дверей и максимальном угле открывания, отличных от испытанной конструкции двери и/или с применением дополнительных аксессуаров, таких как, например доводчики/ограничители открывания двери/ручка антипаника/автоматический порог/и т.п. см. стр. 16. Обратите внимание, что ответственность за тестирование этих конструкций двери лежит на покупателе. Предупреждаем, что эти комбинации несут рекомендательный характер и полную ответственность за их совместимость с петлями несёт заказчик.

Стандартное положение петель

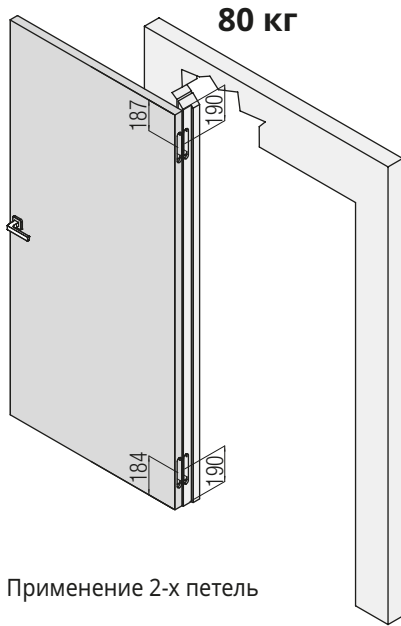

Применение 2-х петель

Фрезеровка двери и коробки

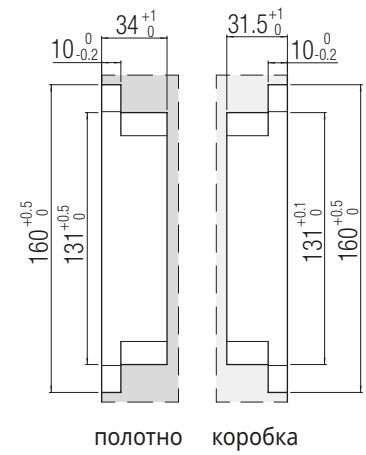

полотно коробка

Установка петли по центру дверного полотна

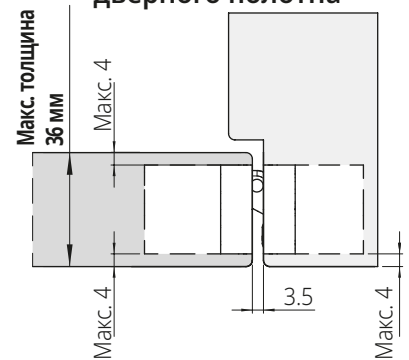

Установка петли НЕ по центру дверного полотна

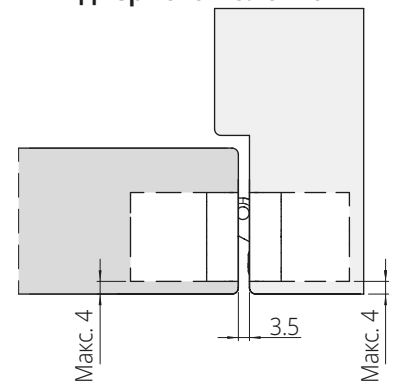

Крепежные винты в комплекте
Крепление петли осуществляется с помощью крепежных винтов, указанных в инструкции по установке петель.

MADE IN ITALY

<p>МАТЕРИАЛ ИЗГОТОВЛЕНИЯ ПЕТЛИ</p> <p>Zamak</p>	<p>ГРУЗОПОДЪЕМНОСТЬ</p> <p>80 кг (на 2 петли) 100 кг (на 3 петли)</p>	<p>ПРИМЕЧАНИЕ</p> <p>дверь в одной плоскости с стеной</p>	<p>РАССТОЯНИЕ «К»</p> <p>К-макс 4 мм</p>
<p>ПЕТЛЯ ПО ЦЕНТРУ ДВЕРНОГО ПОЛОТНА</p> <p>толщина</p> <p>Макс. толщина 38 мм</p>	<p>УГОЛ ОТКРЫВАНИЯ</p> <p>180°</p>	<p>РЕГУЛИРОВКИ</p> <p>Z +3/-3 X +3/-2 Y +1/-1</p>	
<p>ПРОТЕСТИРОВАНО С ДОВОДЧИКОМ*</p>	<p>ОТДЕЛКА</p> <p>Full HD</p>	<p>ВЗАИМОЗАМЕНЯЕМА С ПЕТЛЯМИ:</p> <p>K7316</p>	<p>МАТЕРИАЛ ДЕКОРАТИВНЫХ КОЛПАЧКОВ</p> <p>Алюминий</p>
<p>КОЛИЧЕСТВО ОСЕЙ ШАРНИРА</p> <p>7</p>	<p>МАГНИТНЫЕ ДЕКОРАТИВНЫЕ КОЛПАЧКИ</p>	<p>ПРИМЕНИМА НА</p> <p>kiker</p>	<p>Применима в помещениях с повышенной проходимостью</p>

Product Quality

Multi-axis, concealed hinges
EAD 020001-01-0405

Reg.-N°: 9000283

Rif. report reference
N° R27182-20130522

LISTED

EN 1634-1

30 минут

CE

Krona Koblenz SpA Via Romero, 1 47853 Coriano	24
0757 ETA-11/0477 DPR/DPR-M: 0011TA/CPR/2024-06-01	3 7 4 1 1 4 0 11
0757-CPR-229EAD-9000283-1-4 HINGES DO NOT CONTAIN HARMFUL SUBSTANCES	KUBI7 K7080

<https://www.kronakoblenz.com/certificazioni/pdf/ice-certificate-k7120-k7080-koblenz.pdf>

EN 1670

Испытана в солевом тумане

240 часов

*Протестировано с моделями дверных доводчиков, наиболее часто используемыми на рынке.



Информация о продукте:



Серия Classic

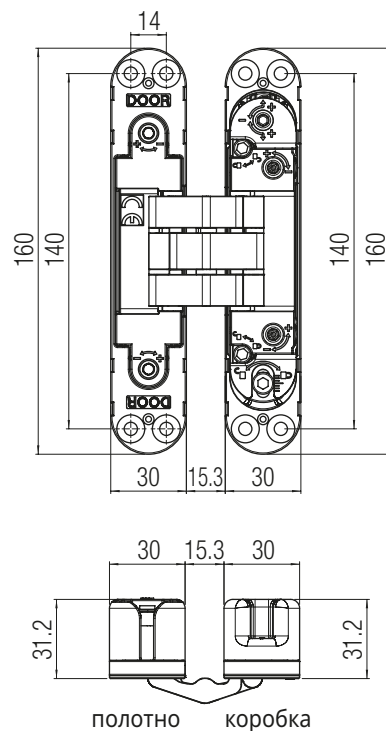

Отделка

Цвет	Артикул Стандартное	Артикул Магнитные
Античная бронза	K 7080 BA	
Хром глянец	K 7080 CL HD	
Матовый хром	K 7080 CS HD	K 7080 CS CM
Графит	K 7080 GO HD	
Матовый никель	K 7080 NS HD	
Золото глянец	K 7080 OL HD	
Бронза	K 7080 BR HD	
Белый	K 7080 BI HD	
Черный	K 7080 NO HD	K 7080 NO CM

В случае необходимости других цветов свяжитесь с Krona Koblenz

Таблица грузоподъемности (см. руководство на стр. 12)

Расстояние между петлями (мм)**	K7080 - 80 кг - 2 петли											
	926	700	800	900	950	1000	1050	1100	1150	1200	1250	1300
2000	80	80	80	80	80	80	80	80	80	80	77	74
1950	80	80	80	80	80	80	80	80	80	80	78	75
1900	80	80	80	80	80	80	80	80	80	79	76	73
1850	80	80	80	80	80	80	80	80	80	77	74	71
1800	80	80	80	80	80	80	80	79	75	72	69	67
1750	80	80	80	80	80	80	77	73	70	67	65	63
1700	80	80	80	80	80	78	74	71	68	65	63	61
1650	80	80	80	80	79	76	72	69	66	63	61	59
1600	80	80	80	80	77	73	70	67	64	62	59	57
1550	80	80	80	78	75	71	68	65	62	60	57	56
1500	80	80	80	76	72	69	66	63	60	58	56	54
1450	80	80	78	73	70	66	63	61	58	56	54	52
1540	80											
	926	700	800	900	950	1000	1050	1100	1150	1200	1250	1300

Ширина дверного полотна (мм)**

Расстояние между петлями (мм)**	K7080 - 100 кг - 3 петли											
	900	700	800	900	950	1000	1050	1100	1150	1200	1250	1300
2000	100	100	100	100	100	99	95	90	87	83	80	78
1950	100	100	100	100	100	97	92	88	85	81	78	76
1900	100	100	100	100	99	94	90	86	82	79	76	74
1850	100	100	100	100	96	92	87	84	80	77	74	72
1800	100	100	100	99	94	89	85	81	78	75	72	70
1750	100	100	100	96	91	87	83	79	76	73	70	68
1700	100	100	98	93	88	84	80	77	74	71	68	66
1650	100	100	95	90	86	82	78	75	72	69	66	64
1600	100	100	92	88	83	79	76	72	69	67	64	62
1550	100	100	90	85	81	77	73	70	67	65	62	60
1500	100	98	87	82	78	74	71	68	65	62	60	58
1450	100	94	84	79	75	72	69	66	63	60	58	56
1730	100											
	900	700	800	900	950	1000	1050	1100	1150	1200	1250	1300

Ширина дверного полотна (мм)**

Характеристики теста:

- 2 петли: Расстояние между петлями 1540 мм - Ширина дверного полотна 926 мм - угол открывания 0°-90°.
- 3 петли: Расстояние между петлями 1730 мм - Ширина дверного полотна 900 мм - угол открывания 0°-90°.

** При размерах дверей и максимальном угле открывания, отличных от испытанной конструкции двери и/или с применением дополнительных аксессуаров, таких как, например доводчики/ограничители открывания двери/ручка антипаника/автоматический порог/и т.п. см. стр. 16. Обратите внимание, что ответственность за тестирование этих конструкций двери лежит на покупателе. Предупреждаем, что эти комбинации несут рекомендательный характер и полную ответственность за их совместимость с петлями несёт заказчик.

Стандартное положение петель

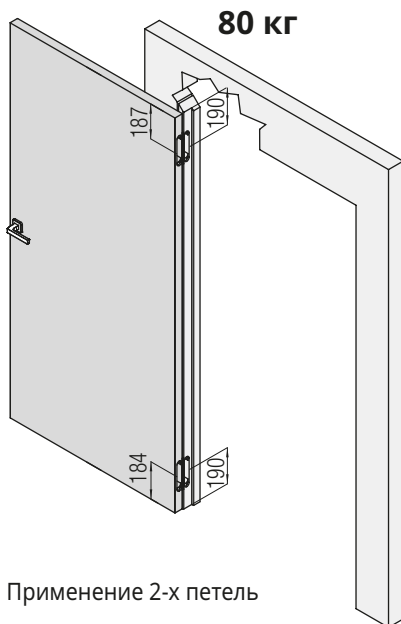

Применение 2-х петель

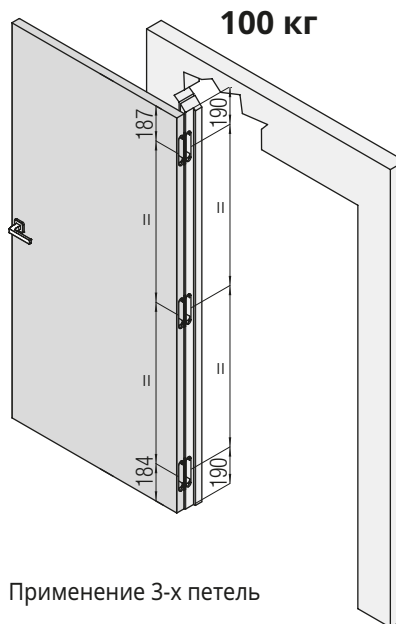

Применение 3-х петель

Фрезеровка двери и коробки

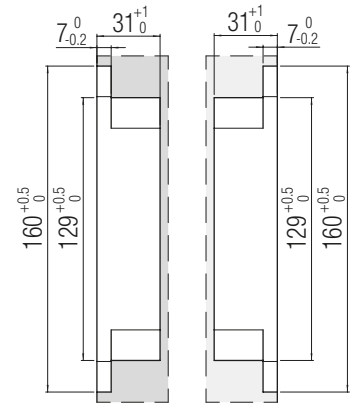

полотно коробка

Установка петли по центру дверного полотна

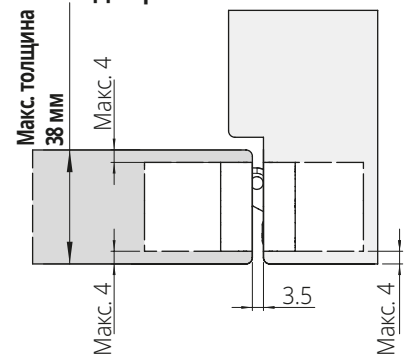

Установка петли НЕ по центру дверного полотна

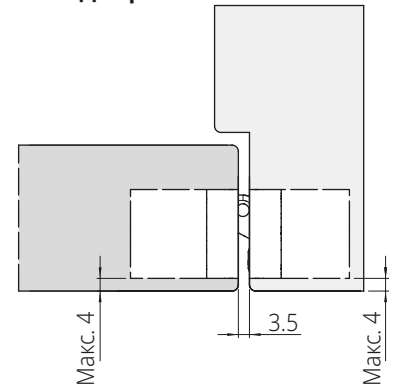

Крепежные винты в комплекте
Крепление петли осуществляется с помощью **крепежных винтов**, указанных в инструкции по установке петель.

Kross 8¹⁰⁰ K2810

MADE IN ITALY

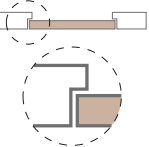
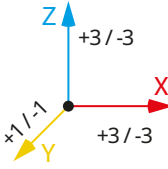
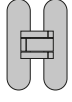
<p>МАТЕРИАЛ ИЗГОТОВЛЕНИЯ ПЕТЛИ</p> <p>Zamak</p>	<p>ГРУЗОПОДЪЕМНОСТЬ 100 кг (на 2 петли)</p> 	<p>ПРИМЕЧАНИЕ дверь в одной плоскости с стеной</p> 	<p>ПРИМЕЧАНИЕ Наличник или стеновая панель</p>  <p>Макс. 8 мм</p>
<p>РАССТОЯНИЕ «К»</p>  <p>К-макс 8 мм</p>	<p>УГОЛ ОТКРЫВАНИЯ 180°</p> 	<p>РЕГУЛИРОВКИ</p>  <p>Z +3/-3 X +3/-3 Y x1/-1</p>	<p>ОТДЕЛКА Full HD</p> 
<p>МАТЕРИАЛ ДЕКОРАТИВНЫХ КОЛПАЧКОВ Штампованная сталь</p>  <p>Декоративные колпачки с винтами</p>	<p>ВЗЛОМОСТОЙКОСТЬ</p> 	<p>КОЛИЧЕСТВО ОСЕЙ ШАРНИРА 5</p> 	<p>Применима в помещениях с повышенной проходимостью</p>

EN 1634-1
BS476-22



30 минут

Серия Classic

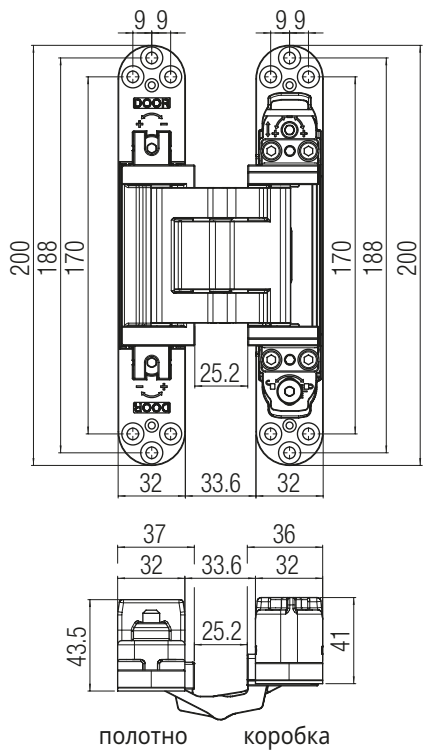



200 188 170 9 9 9 9 25.2 32 33.6 32 37 36 32 33.6 32 43.5 25.2 41

полотно коробка

Отделка	
Цвет	Артикул
Хром глянец	K 2810 CL
Матовый хром	K 2810 CS
Графит	K 2810 GO
Матовый никель	K 2810 NS
Золото глянец	K 2810 OL
Золото матовое	K 2810 OS
Бронза	K 2810 BR
Белый	K 2810 BI
Черный	K 2810 NO

Информация о продукте:



В случае необходимости других цветов свяжитесь с Krona Koblenz

www.kronakoblenz.com

Index
Vademecum
Legenda
Performance Series
Evolution Series
Classic Series
Finishes
Accessories
Warnings



Таблица грузоподъемности (см. руководство на стр. 12)

Расстояние между петлями (мм)**	K2810 - 100 кг - 2 петли											
	926	700	800	900	950	1000	1050	1100	1150	1200	1250	1300
2000	100	100	100	100	100	100	100	100	100	100	96	93
1950	100	100	100	100	100	100	100	100	100	98	94	90
1900	100	100	100	100	100	100	100	100	99	95	91	88
1850	100	100	100	100	100	100	100	100	97	93	89	86
1800	100	100	100	100	100	100	98	94	90	87	83	81
1750	100	100	100	100	100	100	96	92	88	84	81	79
1700	100	100	100	100	100	97	93	89	85	82	79	76
1650	100	100	100	100	99	94	90	86	83	79	76	74
1600	100	100	100	100	98	92	87	84	80	77	74	72
1550	100	100	100	98	93	89	85	81	78	75	72	69
1500	100	100	100	95	90	86	82	78	75	72	69	67
1450	100	100	97	92	87	83	79	76	73	70	67	67
1540	100											
	926	700	800	900	950	1000	1050	1100	1150	1200	1250	1300
	Ширина дверного полотна (мм)**											

Характеристики теста:

- 2 петли: Расстояние между петлями 1540 мм - Ширина дверного полотна 926 мм - угол открывания 0°-90°.

** При размерах дверей и максимальном угле открывания, отличных от испытанной конструкции двери и/или с применением дополнительных аксессуаров, таких как, например доводчики/ограничители открывания двери/ручка антипаника/автоматический порог/и т.п. см. стр. 16. Обратите внимание, что ответственность за тестирование этих конструкций двери лежит на покупателе. Предупреждаем, что эти комбинации несут рекомендательный характер и полную ответственность за их совместимость с петлями несёт заказчик.

Стандартное положение петель

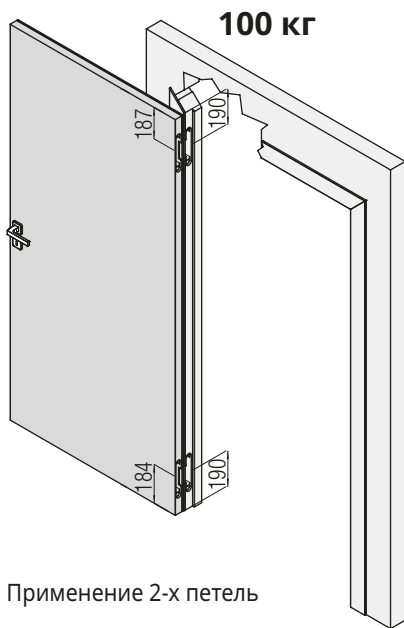

Применение 2-х петель

Фрезеровка двери и коробки

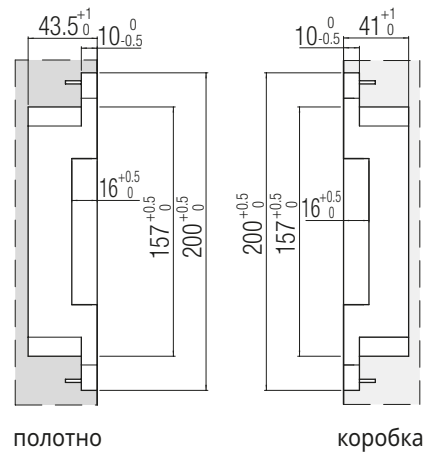

полотно

коробка

Установка петли HE по центру дверного полотна

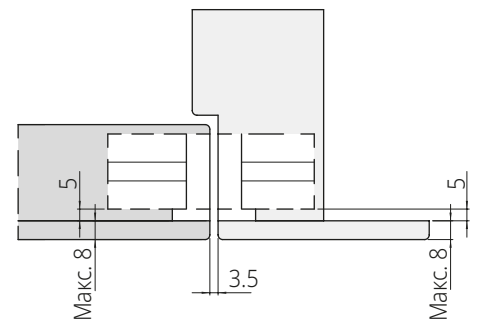

 Крепление петли осуществляется с помощью крепежных винтов, указанных в инструкции по установке петель.

MADE IN ITALY

<p>МАТЕРИАЛ ИЗГОТОВЛЕНИЯ ПЕТЛИ</p> <p>Zamak</p>	<p>ГРУЗОПОДЪЕМНОСТЬ</p> <p>120 кг (на 2 петли) 140 кг (на 3 петли)</p> 	<p>ПРИМЕЧАНИЕ</p> <p>дверь в одной плоскости с стеной</p> 	<p>РАССТОЯНИЕ «К»</p>  <p>К-макс 4 мм</p>																											
<p>ПЕТЛЯ ПО ЦЕНТРУ ДВЕРНОГО ПОЛОТНА</p>  <p>Макс. толщина 40 мм</p>	<p>УГОЛ ОТКРЫВАНИЯ</p> <p>180°</p> 	<p>РЕГУЛИРОВКИ</p> 																												
<p>ОТДЕЛКА</p> <p>Full HD</p> 	<p>МАТЕРИАЛ ДЕКОРАТИВНЫХ КОЛПАЧКОВ</p> <p>Алюминий</p> 	<p>ВЗЛОМОСТОЙКОСТЬ</p> 	<p>КОЛИЧЕСТВО ОСЕЙ ШАРНИРА</p> <p>7</p> 																											
<p>МАГНИТНЫЕ ДЕКОРАТИВНЫЕ КОЛПАЧКИ</p> 	<p>ПРИМЕНИМА НА</p> <p>kiker</p>	<p>Применима в помещениях с повышенной проходимостью</p>	<p>Rif. report reference N° R27182-20130522</p> 																											
<p>ift Product Quality</p> <p>Multi-axis, concealed hinges EAD 020001-01-0405</p> <p>Reg.-N°: 9000283</p>	<p>EN 1634-1</p>  <p>30 минут</p>	<p>EN 1670</p> <p>Испытана в солевом тумане</p> <p>240 часов</p>																												
<table border="1"> <tr> <td rowspan="2">CE</td> <td>Krona Koblenz SpA Via Romero, 1 47853 Coriano</td> <td colspan="5">24</td> </tr> <tr> <td>0757</td> <td>ETA-11/0477 DOP/DOP-Nr. 002/TA/CPR/2024-06-07</td> <td>4</td> <td>7</td> <td>6</td> <td>1</td> <td>1</td> <td>4</td> <td>1</td> <td>13</td> </tr> <tr> <td colspan="2">0757-CPR-228EAD-9000283-1-4</td> <td colspan="2">HINGES DO NOT CONTAIN HARMFUL SUBSTANCES</td> <td colspan="6">KUBI7 K7120</td> </tr> </table> <p>https://www.kronakoblenz.com/certificazioni/pdf/ce-certificate-k7120-k7080-koblenz.pdf</p>				CE	Krona Koblenz SpA Via Romero, 1 47853 Coriano	24					0757	ETA-11/0477 DOP/DOP-Nr. 002/TA/CPR/2024-06-07	4	7	6	1	1	4	1	13	0757-CPR-228EAD-9000283-1-4		HINGES DO NOT CONTAIN HARMFUL SUBSTANCES		KUBI7 K7120					
CE	Krona Koblenz SpA Via Romero, 1 47853 Coriano	24																												
	0757	ETA-11/0477 DOP/DOP-Nr. 002/TA/CPR/2024-06-07	4	7	6	1	1	4	1	13																				
0757-CPR-228EAD-9000283-1-4		HINGES DO NOT CONTAIN HARMFUL SUBSTANCES		KUBI7 K7120																										

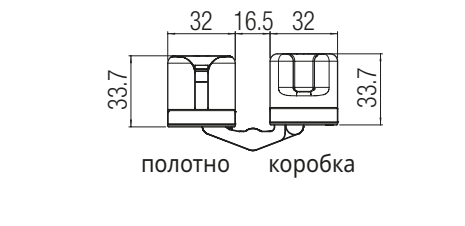
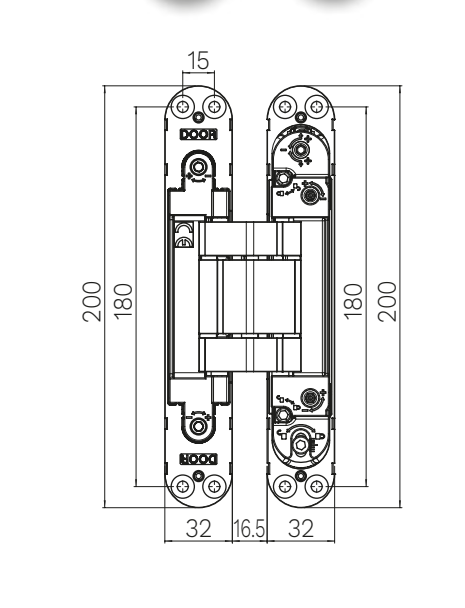

Информация о продукте:



Отделка		
Цвет	Артикул Стандартное	Артикул Магнитные
Античная бронза	K 7120 BA	
Матовый хром	K 7120 CS HD	K 7120 CS CM
Графит	K 7120 GO HD	
Матовый никель	K 7120 NS HD	
Черный	K 7120 NO HD	K 7120 NO CM

В случае необходимости других цветов свяжитесь с Krona Koblenz

Таблица грузоподъемности (см. руководство на стр. 12)

Расстояние между петлями (мм)**	K7120 - 120 кг - 2 петли											
	2000	120	120	120	120	120	120	120	120	120	115	111
1950	120	120	120	120	120	120	120	120	120	117	113	
1900	120	120	120	120	120	120	120	120	119	114	110	
1850	120	120	120	120	120	120	120	120	116	111	107	
1800	120	120	120	120	120	120	118	113	108	104	100	
1750	120	120	120	120	120	120	115	110	105	101	97	
1700	120	120	120	120	120	117	112	107	102	98	94	
1650	120	120	120	120	119	113	108	104	99	95	92	
1600	120	120	120	120	115	110	105	100	96	92	89	
1550	120	120	120	118	112	107	102	97	93	89	86	
1500	120	120	120	114	108	103	98	94	90	87	83	
1450	120	120	116	110	105	100	95	91	87	84	80	
1540	120											
	926	700	800	900	950	1000	1050	1100	1150	1200	1250	1300
Ширина дверного полотна (мм)**												

Расстояние между петлями (мм)**	K7120 - 140 кг - 3 петли											
	2000	140	140	140	140	140	139	132	127	121	117	112
1950	140	140	140	140	140	135	129	123	118	114	109	
1900	140	140	140	140	138	132	126	120	115	111	106	
1850	140	140	140	140	135	128	122	117	112	108	104	
1800	140	140	140	138	131	125	119	114	109	105	101	
1750	140	140	140	134	127	121	116	111	106	102	98	
1700	140	140	138	130	124	118	113	108	103	99	95	
1650	140	140	134	126	120	114	109	104	100	96	92	
1600	140	140	129	123	117	111	106	101	97	93	90	
1550	140	140	125	119	113	108	103	98	94	90	87	
1500	140	137	121	115	109	104	99	95	91	87	84	
1450	140	132	117	111	106	101	96	92	88	84	81	
1730	140											
	900	700	800	900	950	1000	1050	1100	1150	1200	1250	1300
Ширина дверного полотна (мм)**												

Характеристики теста:

- 2 петли: Расстояние между петлями 1540 мм - Ширина дверного полотна 926 мм - угол открывания 0°-90°.
- 3 петли: Расстояние между петлями 1730 мм - Ширина дверного полотна 900 мм - угол открывания 0°-90°.

** При размерах дверей и максимальном угле открывания, отличных от испытанной конструкции двери и/или с применением дополнительных аксессуаров, таких как, например доводчики/ограничители открывания двери/ручка антипаника/автоматический порог/и т.п. см. стр. 16. Обратите внимание, что ответственность за тестирование этих конструкций двери лежит на покупателе. Предупреждаем, что эти комбинации несут рекомендательный характер и полную ответственность за их совместимость с петлями несёт заказчик.

Стандартное положение петель

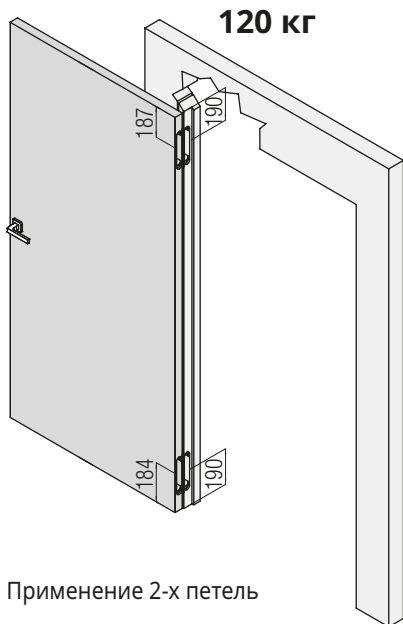

Применение 2-х петель

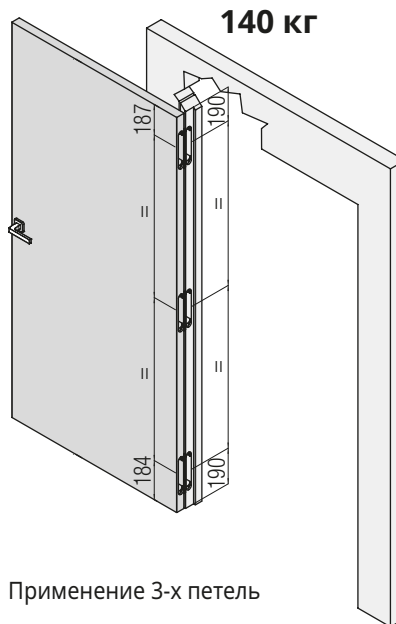

Применение 3-х петель

Фрезеровка двери и коробки

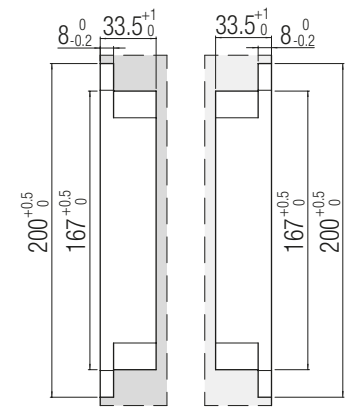

полотно коробка

Установка петли по центру дверного полотна

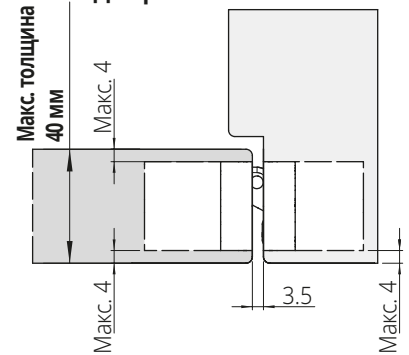

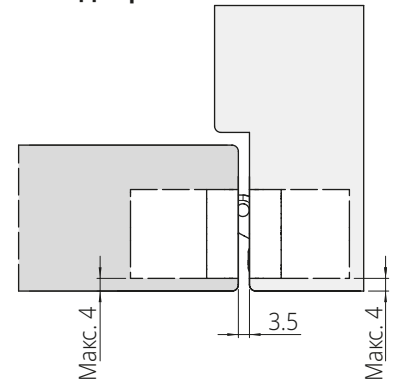

Установка петли НЕ по центру дверного полотна



Крепежные винты в комплекте
Крепление петли осуществляется с помощью **крепежных винтов**, указанных в инструкции по установке петель.

Kross8¹⁶⁰ K2816

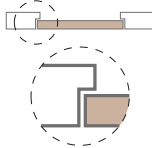
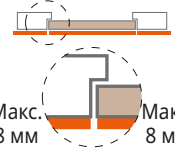
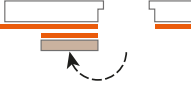
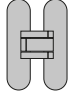
MADE IN ITALY

<p>МАТЕРИАЛ ИЗГОТОВЛЕНИЯ ПЕТЛИ</p> <p>Zamak</p>	<p>ГРУЗОПОДЪЕМНОСТЬ 160 кг (на 2 петли)</p> 	<p>ПРИМЕЧАНИЕ дверь в одной плоскости с стеной</p> 	<p>ПРИМЕЧАНИЕ Наличник или стеновая панель</p>  <p>Макс. 8 мм Макс. 8 мм</p>
<p>РАССТОЯНИЕ «К»</p>  <p>К-макс 8 мм</p>	<p>УГОЛ ОТКРЫВАНИЯ 180°</p> 	<p>РЕГУЛИРОВКИ</p>  <p>+3/-3 +3/-3</p>	<p>ОТДЕЛКА Full HD</p> 
<p>МАТЕРИАЛ ДЕКОРАТИВНЫХ КОЛПАЧКОВ Штампованная сталь</p>  <p>Декоративные колпачки с винтами</p>	<p>ВЗЛОМОСТОЙКОСТЬ</p> 	<p>КОЛИЧЕСТВО ОСЕЙ ШАРНИРА 5</p> 	<p>Применима в помещениях с повышенной проходимостью</p>

Серия Classic

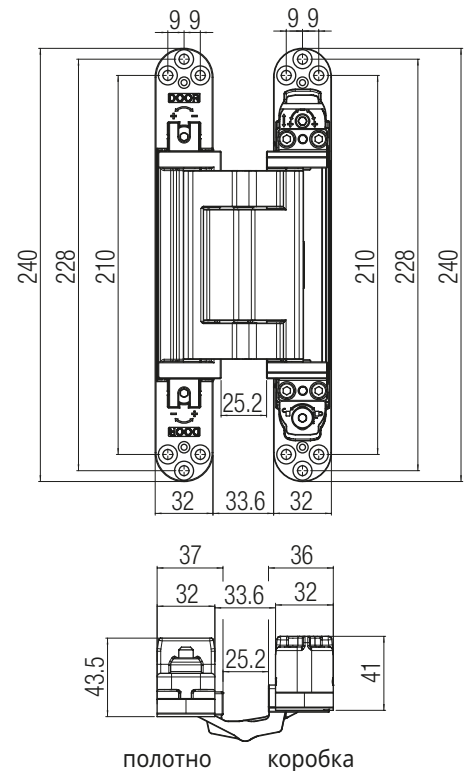

Информация о продукте:



Отделка

Цвет	Артикул
Античная бронза	K 2816 BA
Хром глянец	K 2816 CL
Матовый хром	K 2816 CS
Матовый никель	K 2816 NS
Золото глянец	K 2816 OL
Бронза	K 2816 BR
Белый	K 2816 BI
Черный	K 2816 NO

В случае необходимости других цветов свяжитесь с Krona Koblenz

Таблица грузоподъемности (см. руководство на стр. 12)

Расстояние между петлями (мм)**	K2816 - 160 кг - 2 петли											
	926	700	800	900	950	1000	1050	1100	1150	1200	1250	1300
2000	160	160	160	160	160	160	160	160	160	160	154	148
1950	160	160	160	160	160	160	160	160	160	160	156	150
1900	160	160	160	160	160	160	160	160	159	152	146	141
1850	160	160	160	160	160	160	160	160	155	148	142	137
1800	160	160	160	160	160	160	160	157	151	144	139	133
1750	160	160	160	160	160	160	160	153	146	140	135	130
1700	160	160	160	160	160	156	149	142	136	131	126	121
1650	160	160	160	160	159	151	144	138	132	127	122	117
1600	160	160	160	160	154	147	140	134	128	123	118	113
1550	160	160	160	157	149	142	136	130	124	119	115	110
1500	160	160	160	152	144	137	131	125	120	115	111	106
1450	160	160	155	147	140	133	127	121	116	112	107	102
1540	160											
	926	700	800	900	950	1000	1050	1100	1150	1200	1250	1300

Ширина дверного полотна (мм)**

Характеристики теста:

- 2 петли: Расстояние между петлями 1540 мм - Ширина дверного полотна 926 мм - угол открывания 0°-90°.

** При размерах дверей и максимальном угле открывания, отличных от испытанной конструкции двери и/или с применением дополнительных аксессуаров, таких как, например доводчики/ограничители открывания двери/ручка антипаника/автоматический порог/и т.п. см. стр. 16. Обратите внимание, что ответственность за тестирование этих конструкций двери лежит на покупателе. Предупреждаем, что эти комбинации несут рекомендательный характер и полную ответственность за их совместимость с петлями несёт заказчик.

Стандартное положение петель

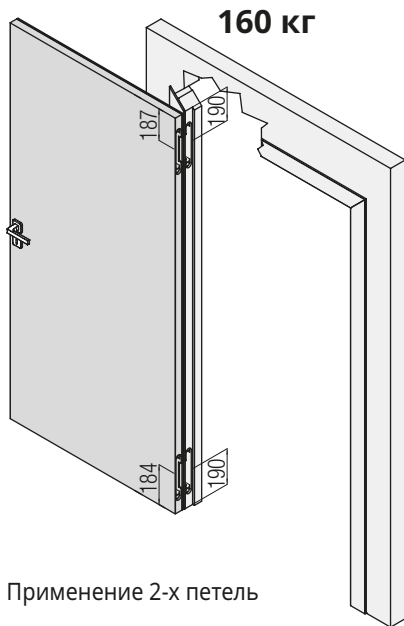

Применение 2-х петель

Фрезеровка двери и коробки

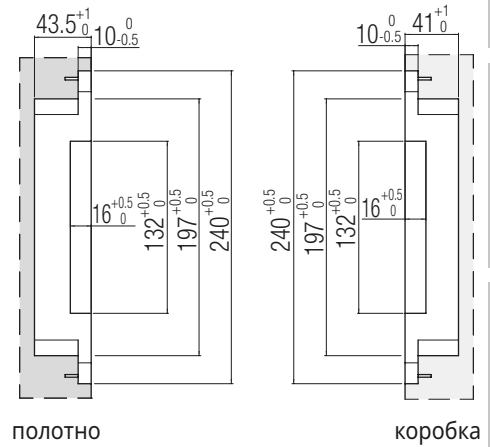



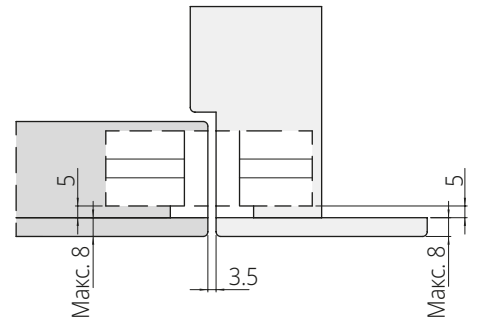



Установка петли HE по центру дверного полотна

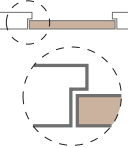
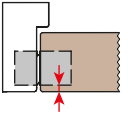
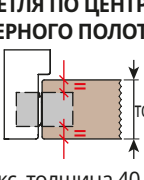
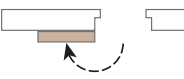
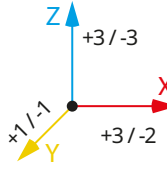

Крепление петли осуществляется с помощью крепежных винтов, указанных в инструкции по установке петель.

MADE IN ITALY

<p>МАТЕРИАЛ ИЗГОТОВЛЕНИЯ ПЕТЛИ</p> <p>Zamak</p>	<p>ГРУЗОПОДЪЕМНОСТЬ 200 кг (на 2 петли)</p> 	<p>ПРИМЕЧАНИЕ дверь в одной плоскости с стеной</p> 	<p>РАССТОЯНИЕ «К»</p>  <p>К-макс 4 мм</p>
<p>ПЕТЛЯ ПО ЦЕНТРУ ДВЕРНОГО ПОЛОТНА</p>  <p>толщина</p> <p>Макс. толщина 40 мм</p>	<p>УГОЛ ОТКРЫВАНИЯ 180°</p> 	<p>РЕГУЛИРОВКИ</p>  <p>Z +3/-3 X +3/-2 Y +1/-1</p>	<p>КОЛИЧЕСТВО ОСЕЙ ШАРНИРА 7</p> 
<p>ОТДЕЛКА Full HD</p> 	<p>МАТЕРИАЛ ДЕКОРАТИВНЫХ КОЛПАЧКОВ Алюминий</p> 	<p>ВЗЛОМОСТОЙКОСТЬ</p> 	<p>КОЛИЧЕСТВО ОСЕЙ ШАРНИРА 7</p> 
<p>ПРИМЕНИМА НА</p> <p>kiker</p>	<p>Применима в помещениях с повышенной проходимостью</p>	<p>Rif. report reference N° R27182-20130522</p> 	<p>EN 1670</p> <p>Испытана в солевом тумане</p> <p>240 часов</p>

Серия Classic

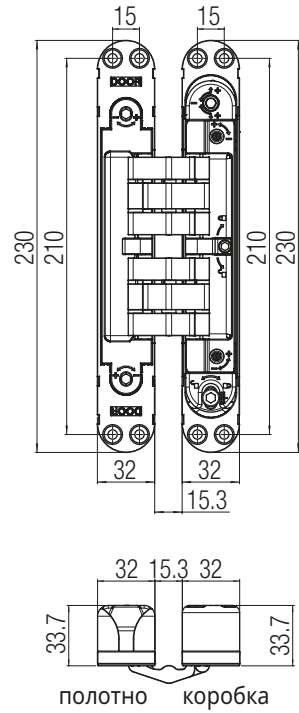

Отделка

Цвет	Артикул
Античная бронза	K 7200 BA
Матовый хром	K 7200 CS HD
Матовый никель	K 7200 NS HD
Золото глянец	K 7200 OR HD
Бронза	K 7200 BR HD
Черный	K 7200 NO HD

В случае необходимости других цветов свяжитесь с Krona Koblentz



Информация о продукте:



Таблица грузоподъемности (см. руководство на стр. 12)

Расстояние между петлями (мм)**	K7200 - 200 кг - 2 петли											
	200	200	200	200	200	198	189	181	173	166	160	156
2000	200	200	200	200	200	198	189	181	173	166	160	156
1950	200	200	200	200	200	193	184	176	169	162	156	152
1900	200	200	200	200	198	188	180	172	165	158	152	148
1850	200	200	200	200	192	183	175	167	160	154	148	144
1800	200	200	200	197	187	178	170	163	156	150	144	140
1750	200	200	200	192	182	173	166	158	152	146	140	136
1700	200	200	197	186	177	168	161	154	147	142	136	132
1650	200	200	191	181	172	164	156	149	143	137	132	128
1600	200	200	185	175	166	159	151	145	139	133	128	124
1550	200	200	179	170	161	154	147	140	134	129	124	120
1500	200	195	173	164	156	149	142	136	130	125	120	116
1450	200	189	168	159	151	144	137	131	126	121	116	112
1730	200											
	900	700	800	900	950	1000	1050	1100	1150	1200	1250	1300
	Ширина дверного полотна (мм)**											

Характеристики теста:

- 2 петли: Расстояние между петлями 1730 мм - Ширина дверного полотна 900 мм - угол открывания 0°-90°.

** При размерах дверей и максимальном угле открывания, отличных от испытанной конструкции двери и/или с применением дополнительных аксессуаров, таких как, например доводчики/ограничители открывания двери/ручка антипаника/автоматический порог/и т.п. см. стр. 16. Обратите внимание, что ответственность за тестирование этих конструкций двери лежит на покупателе. Предупреждаем, что эти комбинации несут рекомендательный характер и полную ответственность за их совместимость с петлями несёт заказчик.

Стандартное положение петель

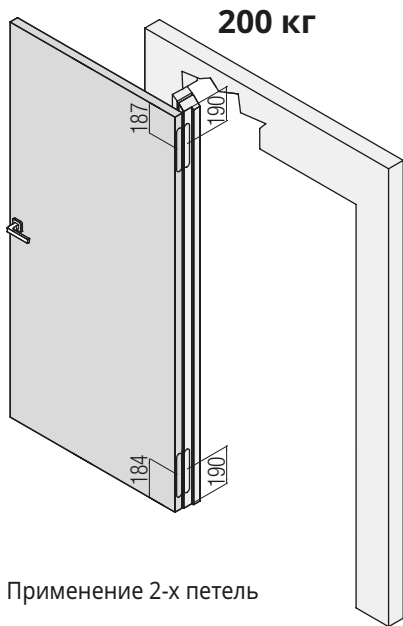

Применение 2-х петель

Фрезеровка двери и коробки

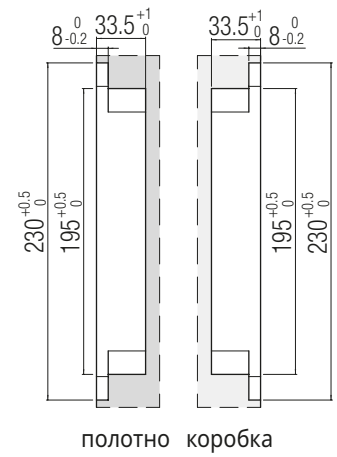

полотно коробка

Установка петли по центру дверного полотна

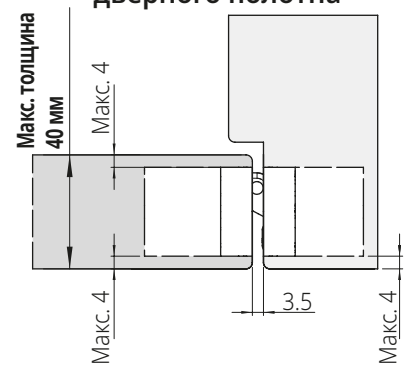

Установка петли НЕ по центру дверного полотна

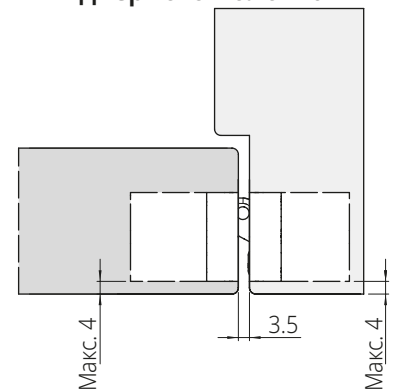

Крепежные винты в комплекте
Крепление петли осуществляется с помощью крепежных винтов, указанных в инструкции по установке петель.

Отделки и Аксессуары



Warnings

Accessories

Finishes

Classic Series Evolution Series Performance Series

Legenda

Vademecum

Index

ВИДЫ ДЕКОРАТИВНЫХ КОЛПАЧКОВ И ЦВЕТОВЫЕ РЕШЕНИЯ

КРАТКОЕ ОБОЗНАЧЕНИЕ ЦВЕТОВ



Хром глянец
K 8060 CL HD



Матовый хром
K 8060 CS HD



Нержавеющая сталь
K 7316 AS



Полированный никель
K 6200 NL HD



Матовый никель
K 8060 NS HD



Золото глянец
K 8060 OL HD



Золото матовое
K 6400 OS

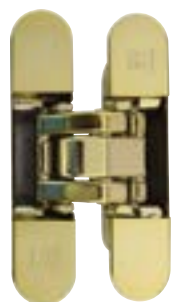

Латунь глянец
K 8060 OTL HD



Бронза
K 8060 BR HD



Состаренная бронза
K 8060 BS HD



Античная бронза
K 6400 IBU



Антрацит
K 6200 AN HD



Античная бронза
K 7080 BA



Графит
K 7080 GO HD



Черный
K 8060 NO HD



Белый
K 8060 BI HD



ВИДЫ ДЕКОРАТИВНЫХ КОЛПАЧКОВ

Atomika K8000		
Цвет	Артикул Стандартное	Артикул Магнитные
Хром глянец	K 800 COVER CL	K 800 COVER CL CM
Матовый хром	K 800 COVER CS	K 800 COVER CS CM
Матовый никель	K 800 COVER NS	K 800 COVER NS CM
Золото глянец	K 800 COVER OL	K 800 COVER OL CM
Бронза	K 800 COVER BR	K 800 COVER BR CM
Состаренная бронза	K 800 COVER BS	
Латунь глянец	K 800 COVER OTL	K 800 COVER OTL CM
Белый	K 800 COVER BI	K 800 COVER BI CM
Черный	K 800 COVER NO	K 800 COVER NO CM

Atomika Slim K8060		
Цвет	Артикул Стандартное	Артикул Магнитные
Хром глянец	K 806 COVER CL	K 806 COVER CL CM
Матовый хром	K 806 COVER CS	K 806 COVER CS CM
Матовый никель	K 806 COVER NS	K 806 COVER NS CM
Золото глянец	K 806 COVER OL	K 806 COVER OL CM
Золото матовое	K 806 COVER OS	
Бронза	K 806 COVER BR	K 806 COVER BR CM
Состаренная бронза	K 806 COVER BS	K 806 COVER BS CM
Латунь глянец	K 806 COVER OTL	K 806 COVER OTL CM
Латунь матовый	K 806 COVER OTS	
Белый	K 806 COVER BI	K 806 COVER BI CM
Черный	K 806 COVER NO	K 806 COVER NO CM

Atomika Karakter K8080		
Цвет	Артикул Стандартное	Артикул Магнитные
Хром глянец	K 808 COVER CL	K 808 COVER CL CM
Матовый хром	K 808 COVER CS	K 808 COVER CS CM
Матовый никель	K 808 COVER NS	K 808 COVER NS CM
Золото глянец	K 808 COVER OL	K 808 COVER OL CM
Бронза	K 808 COVER BR	K 808 COVER BR CM
Состаренная бронза	K 808 COVER BS	K 808 COVER BS CM
Латунь глянец	K 808 COVER OTL	K 808 COVER OTL CM
Белый	K 808 COVER BI	K 808 COVER BI CM
Черный	K 808 COVER NO	K 808 COVER NO CM
Декоративные колпачки с винтами		
Матовый хром	K 808 COVER CS CV	
Матовый никель	K 808 COVER NS CV	
Черный	K 808 COVER NO CV	

Atomika Karakter K8120		
Цвет	Артикул Стандартное	Артикул Магнитные
Матовый хром	K 808 COVER CS	K 808 COVER CS CM
Черный	K 808 COVER NO	K 808 COVER NO CM
Декоративные колпачки с винтами		
Матовый хром	K 808 COVER CS CV	
Черный	K 808 COVER NO CV	

KuBi7 Kinox K7316	
Цвет	Артикул Стандартное
Декоративные колпачки с винтами	
Нержавеющая сталь	K 731 COVER AS CV

Kombi Hybrid K1019		
Цвет	Артикул Стандартное	Артикул Магнитные
Хром глянец	K 1019 COVER CL	K 1019 COVER CL CM
Матовый хром	K 1019 COVER CS	K 1019 COVER CS CM
Матовый никель	K 1019 COVER NS	K 1019 COVER NS CM
Золото глянец	K 1019 COVER OL	K 1019 COVER OL CM
Золото матовое	K 1019 COVER OS	K 1019 COVER OS CM
Бронза	K 1019 COVER BR	K 1019 COVER BR CM
Белый	K 1019 COVER BI	K 1019 COVER BI CM
Черный	K 1019 COVER NO	K 1019 COVER NO CM

Kombi Hybrid K1019 30		
Цвет	Артикул Стандартное	Артикул Магнитные
Матовый хром	K 1019 30 COVER CS	
Матовый никель	K 1019 30 COVER NS	
Белый	K 1019 30 COVER BI	
Черный	K 1019 30 COVER NO	

Kombi Hybrid K1019 34		
Цвет	Артикул Стандартное	Артикул Магнитные
Матовый хром	K 1019 34 COVER CS	
Матовый никель	K 1019 34 COVER NS	
Золото глянец	K 1019 34 COVER OL	
Белый	K 1019 34 COVER BI	
Черный	K 1019 34 COVER NO	

Kombi Hybrid K1060		
Цвет	Артикул Стандартное	Артикул Магнитные
Матовый хром	K 1019 COVER CS	
Матовый никель	K 1019 COVER NS	
Белый	K 1019 COVER BI	
Черный	K 1019 COVER NO	

Kombi Hybrid K1060 26		
Цвет	Артикул Стандартное	Артикул Магнитные
Матовый хром	K 1019 26 COVER CS	
Матовый никель	K 1019 26 COVER NS	
Белый	K 1019 26 COVER BI	
Черный	K 1019 26 COVER NO	

Kombi Hybrid K1060 30		
Цвет	Артикул Стандартное	Артикул Магнитные
Матовый хром	K 1019 30 COVER CS	
Матовый никель	K 1019 30 COVER NS	
Белый	K 1019 30 COVER BI	
Черный	K 1019 30 COVER NO	

Kombi Hybrid K1060 34		
Цвет	Артикул Стандартное	Артикул Магнитные
Матовый хром	K 1019 34 COVER CS	
Матовый никель	K 1019 34 COVER NS	
Белый	K 1019 34 COVER BI	
Черный	K 1019 34 COVER NO	

Kubica K2460		
Цвет	Артикул Стандартное	Артикул Магнитные
Матовый хром	K 246 COVER CS	K 246 COVER CS CM
Матовый никель	K 246 COVER NS	K 246 COVER NS CM
Золото глянец	K 246 COVER OL	
Золото матовое	K 246 COVER OS	
Бронза	K 246 COVER BR	K 246 COVER BR CM
Белый	K 246 COVER BI	K 246 COVER BI CM
Черный	K 246 COVER NO	K 246 COVER NO CM

Kubica K6360 38		
Цвет	Артикул Стандартное	Артикул Магнитные
Хром глянец	K 63 38 COVER CL	K 63 38 COVER CL CM
Матовый хром	K 63 38 COVER CS	K 63 38 COVER CS CM
Матовый никель	K 63 38 COVER NS	K 63 38 COVER NS CM
Золото глянец	K 63 38 COVER OL	K 63 38 COVER OL CM
Золото матовое	K 63 38 COVER OS	K 63 38 COVER OS CM
Бронза	K 63 38 COVER BR	K 63 38 COVER BR CM
Латунь глянец	K 63 38 COVER OTL	K 63 38 COVER OTL CM
Белый	K 63 38 COVER BI	K 63 38 COVER BI CM
Черный	K 63 38 COVER NR	K 63 38 COVER NR CM

Kubica K6360 45		
Цвет	Артикул Стандартное	Артикул Магнитные
Хром глянец		K 63 45 COVER CL CM
Матовый хром	K 63 45 COVER CS	K 63 45 COVER CS CM
Матовый никель	K 63 45 COVER NS	K 63 45 COVER NS CM
Золото глянец		K 63 45 COVER OL CM
Золото матовое	K 63 45 COVER OS	K 63 45 COVER OS CM
Бронза	K 63 45 COVER BR	K 63 45 COVER BR CM
Латунь глянец		K 63 45 COVER OTL CM
Белый	K 63 45 COVER BI	K 63 45 COVER BI CM
Черный	K 63 45 COVER NR	K 63 45 COVER NR CM

Kubica K2760		
Цвет	Артикул Стандартное	Артикул Магнитные
Хром глянец	K 2760 COVER CL	K 2760 COVER CL CM
Матовый хром	K 2760 COVER CS	K 2760 COVER CS CM
Матовый никель	K 2760 COVER NS	K 2760 COVER NS CM
Золото глянец	K 2760 COVER OL	K 2760 COVER OL CM
Золото матовое	K 2760 COVER OS	
Бронза	K 2760 COVER BR	K 2760 COVER BR CM
Состаренная бронза	K 2760 COVER BS	
Белый	K 2760 COVER BI	K 2760 COVER BI CM
Черный	K 2760 COVER NO	K 2760 COVER NO CM

Kubica K2780		
Цвет	Артикул Стандартное	Артикул Магнитные
Хром глянец		K 2760 COVER CL CM
Матовый хром	K 2760 COVER CS	K 2760 COVER CS CM
Матовый никель	K 2760 COVER NS	K 2760 COVER NS CM
Золото глянец	K 2760 COVER OL	K 2760 COVER OL CM
Золото матовое	K 2760 COVER OS	
Бронза		K 2760 COVER BR CM
Белый	K 2760 COVER BI	K 2760 COVER BI CM
Черный	K 2760 COVER NO	K 2760 COVER NO CM





Kubica K6380 38		
Цвет	Артикул Стандартное	Артикул Магнитные
Хром глянец	K 63 38 COVER CL	
Матовый хром	K 63 38 COVER CS	
Матовый никель	K 63 38 COVER NS	
Золото глянец	K 63 38 COVER OL	
Золото матовое	K 63 38 COVER OS	
Бронза	K 63 38 COVER BR	
Латунь глянец	K 63 38 COVER OTL	
Белый	K 63 38 COVER BI	
Черный	K 63 38 COVER NR	

Kubica K6380 45		
Цвет	Артикул Стандартное	Артикул Магнитные
Матовый хром	K 63 45 COVER CS	
Матовый никель	K 63 45 COVER NS	
Золото матовое	K 63 45 COVER OS	
Бронза	K 63 45 COVER BR	
Белый	K 63 45 COVER BI	
Черный	K 63 45 COVER NR	

Kubikina New K6100	
Цвет	Артикул Стандартное
Матовый хром	K 61 COVER CS HD
Белый	K 61 COVER BI HD
Черный	K 61 COVER NO HD

Kubica KubiCenter K6400	
Цвет	Артикул Стандартное
Матовый хром	K 64 COVER CS
Матовый никель	K 64 COVER NS
Золото матовое	K 64 COVER OS

KuBi7 K7000	
Цвет	Артикул Стандартное
Матовый хром	K 70 COVER CS
Матовый никель	K 70 COVER NS
Золото глянец	K 70 COVER OR
Черный	K 70 COVER NR

Kubica K6200	
Цвет	Артикул Стандартное
Хром глянец	K 62 COVER CL
Матовый хром	K 62 COVER CS
Матовый никель	K 62 COVER NS
Золото глянец	K 62 COVER OR
Бронза	K 62 COVER BR
Черный	K 62 COVER NR

Kubica KubiKuadra K3000	
Цвет	Артикул Стандартное
Матовый хром	K 30 COVER CS
Матовый никель	K 30 COVER NS
Золото глянец	K 30 COVER OR

Kubica K6700	
Цвет	Артикул Стандартное
Хром глянец	K 67 COVER CL
Матовый хром	K 67 COVER CS
Матовый никель	K 67 COVER NS
Золото глянец	K 67 COVER OR
Черный	K 67 COVER NO

Декоративные колпачки с винтами

Матовый никель	K 67 COVER NS CV
Золото глянец	K 67 COVER OR CV

Kubica K6300	
Цвет	Артикул Стандартное
Матовый хром	K 6300 COVER CS
Матовый никель	K 6300 COVER NS

Kubica 27 K2700	
Цвет	Артикул Стандартное
Хром глянец	K 27 COVER CL
Матовый хром	K 27 COVER CS
Матовый никель	K 27 COVER NS
Золото глянец	K 27 COVER OR

KuBi7 Kubica Twist K2000	
Цвет	Артикул Стандартное
Матовый хром	K 708 COVER CS
Матовый никель	K 708 COVER NS

Kubica K5080	
Цвет	Артикул Стандартное
Декоративные колпачки с винтами	
Античная бронза	K 508 COVER BA CV
Матовый хром	K 508 COVER CS CV
Матовый никель	K 508 COVER NS CV
Золото глянец	K 508 COVER OR CV
Бронза	K 508 COVER BR CV
Черный	K 508 COVER NR CV

KuBi7 K7080	
Цвет	Артикул Стандартное
Античная бронза	K 708 COVER BA
Матовый хром	K 708 COVER CS
Матовый никель	K 708 COVER NS
Золото глянец	K 708 COVER OR
Бронза	K 708 COVER BR
Белый	K 708 COVER BI
Античная бронза	K 708 COVER IBU

Kross8 100 K2810	
Цвет	Артикул Стандартное
Декоративные колпачки с винтами	
Матовый хром	K 28 COVER CS CV
Матовый никель	K 28 COVER NS CV
Бронза	K 28 COVER BR CV
Черный	K 28 COVER NO CV

KuBi7 K7120	
Цвет	Артикул Стандартное
Матовый хром	K 712 COVER CS
Матовый никель	K 712 COVER NS

Kross8 160 K2816	
Цвет	Артикул Стандартное
Декоративные колпачки с винтами	
Матовый хром	K 28 COVER CS CV
Матовый никель	K 28 COVER NS CV
Бронза	K 28 COVER BR CV
Черный	K 28 COVER NO CV

KuBi7 K7200	
Цвет	Артикул Стандартное
Матовый хром	K 712 COVER CS
Матовый никель	K 712 COVER NS

ПРОКЛАДКИ ДЛЯ МАГНИТНОЙ НАКЛАДКИ

Модель петли	Артикул
Atomika K 8000	K 800 D CM
Atomika Slim K 8060	K 806 D CM
Atomika Karakter K8080 / K8120	K 808 D CM
Kombi Hybrid K1019 / K1060	K 1019 D CM
Kubica K2460	K 246 D CM
Kubica K2760 / K2780	K 276 D CM
Kubica K6360 38 / K6380 38	K 6338 D CM



АКСЕССУАРЫ

УНИВЕРСАЛЬНЫЙ ШАБЛОН

Аксессуар из алюминия и стали для ручной фрезеровки дверного полотна. Используется вместе со вставкой соответствующей модели петли.

	Артикул
Универсальный шаблон	K.DIMA



ВСТАВКИ

Петля	Артикул		
Atomika K8000	K.800	16 мм	30 мм
Atomika Slim K8060	K.806	16 мм	30 мм
Atomika Karakter K8080	K.508	16 мм	30 мм
Atomika Karakter K8120	K.508	16 мм	30 мм
KuBi7 KINOX K7316	K.708	16 мм	30 мм
Kombi Hybrid K1019	K.100	16 мм	30 мм
Kombi Hybrid K1060	K.100	16 мм	30 мм
Kubica K6360 38	K.636 38	16 мм	30 мм
Kubica K6360 45	K.636 45	16 мм	30 мм
Kubica K6380 38	K.636 38	16 мм	30 мм
Kubica K6380 45	K.636 45	16 мм	30 мм
Kubica K2760	K.276	16 мм	30 мм
Kubica K2780	K.276	16 мм	30 мм
Kubica K2460	K.240	16 мм	30 мм
Kubikina New K6100	K.610	10 мм	30 мм
Kubica K5080	K.508	16 мм	30 мм
Kubica K6200	K.620	16 мм	30 мм
Kubica K6700	K.670	16 мм	30 мм
Kubica K6300	K.630	12 мм	30 мм
Kubica 27 K2700	K.270	16 мм	30 мм
Kubica KubiKuadra K3000	K.300	16 мм	30 мм
Kubica KubiCenter K6400	K.640	16 мм	30 мм
KuBi7 K7000	K.700	16 мм	30 мм
KuBi7 K7080	K.708	16 мм	30 мм
KuBi7 K7120	K.712	16 мм	30 мм
KuBi7 K7200	K.720	16 мм	30 мм
KuBi7 Kubica Twist K2000	K.708	16 мм	30 мм
KROSS8 100 K2810	K.2810	16 мм	30 мм
KROSS8 160 K2816	K.2816	24 мм	30 мм
Рекомендуемые фрезы			
Ø 16 мм	L = 110 мм	CMT 177.161.11	
Ø 12 мм	L = 100 мм	CMT 177.121.11	
Ø 10 мм	L = 90 мм	CMT 177.100.11	



КРЕПЁЖНЫЙ КАРМАН

Аксессуар для крепления петель к стальным коробкам.

Петля	Артикул
Atomika K8000	K 800 TASCA
Atomika Slim K8060	K 806 TASCA
Atomika Karakter K8080	K 508 TASCA
Atomika Karakter K8120	K 508 TASCA
Kubica K2460	K 240 TASCA
Kubica K5080	K 508 TASCA
Kubica K6200	K 620 TASCA
KuBi7 K7000	K 700 TASCA
KuBi7 K7080	K 708 TASCA
KuBi7 K7120	K 712 TASCA
KuBi7 K7200	K 720 TASCA
KuBi7 Kubica Twist K2000	K 708 TASCA



РЕГУЛИРУЕМАЯ МОНТАЖНАЯ ПЛАСТИНА

Аксессуар для усиления фиксации петли на дверной коробке с возможностью регулировки по глубине.

Решение 1: пластина со встроенным регулировочным винтом

Петля	Артикул
Kubica K2460	K 240 STAFFA R ЗАПАТЕНТОВАНО
Kubica K5080	K 508 STAFFA R ЗАПАТЕНТОВАНО
Atomika Karakter K8080	K 508 STAFFA R ЗАПАТЕНТОВАНО
Atomika Karakter K8120	K 508 STAFFA R ЗАПАТЕНТОВАНО

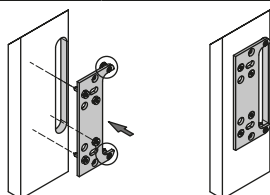

Решение 2: пластина со встроенным регулировочным винтом + карман для защиты от пены

Петля	Артикул
Kubica K2460	K 240 STAFFA RV ЗАПАТЕНТОВАНО
Kubica K5080	K 508 STAFFA RV ЗАПАТЕНТОВАНО
Atomika Karakter K8080	K 508 STAFFA RV ЗАПАТЕНТОВАНО
Atomika Karakter K8120	K 508 STAFFA RV ЗАПАТЕНТОВАНО

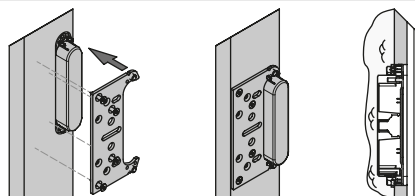

МОНТАЖНАЯ ПЛАСТИНА СО СТАНДАРТНОЙ ФИКСАЦИЕЙ

Аксессуар для усиления фиксации петли на дверной коробке.

Решение 1: пластина с проставками

Петля	Артикул
Atomika K8000	K 800 STAFFA
Atomika Slim K8060	K 806 STAFFA
Atomika Karakter K8080	K 508 STAFFA
Atomika Karakter K8120	K 508 STAFFA
Kubica K2460	K 240 STAFFA
Kubica K5080	K 508 STAFFA
Kubica K6200	K 620 STAFFA
KuBi7 K7000	K 700 STAFFA
KuBi7 K7080	K 708 STAFFA
KuBi7 K7120	K 712 STAFFA
KuBi7 K7200	K 720 STAFFA
KuBi7 Kubica Twist K2000	K 708 STAFFA

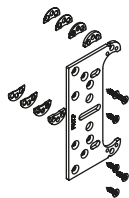

Решение 2: пластина с проставками + карман для защиты от пены

Петля	Артикул
Kubica K2460	K 240 STAFFA SV
Kubica K5080	K 508 STAFFA SV
Atomika Karakter K8080	K 508 STAFFA SV
Atomika Karakter K8120	K 508 STAFFA SV

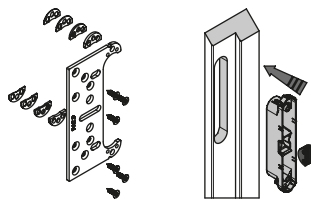

ИНСТРУМЕНТ ДЛЯ УСТАНОВКИ ДЕКОРАТИВНЫХ КОЛПАЧКОВ

Упрощает работу по:

- снятию плёнки с декоративных колпачков
- снятию декоративных колпачков с петли
- регулировке ушек фиксации декоративного колпачка
- установке декоративных колпачков на петли

	Артикул
Инструмент для установки декоративных колпачков	K TOOL



ПРЕДУПРЕЖДЕНИЯ И РЕКОМЕНДАЦИИ

Чтобы петли работали правильно, необходимо тщательно проверить все параметры двери и коробки, на которую они будут установлены.

Монтажник отвечает за правильную установку петель и их регулировку.

Krona Koblenz не несет никакой ответственности за ущерб или травмы, которые могут возникнуть во время установки и/или проверки функциональности двери, если они вызваны несоблюдением инструкций по установке или вызваны движущимися элементами, такими как стеклянные двери, двери, витрины и т. д. .

Ниже вы найдете ряд рекомендаций и предупреждений, о которых следует помнить.

Как рассчитать вес двери

Вес двери должен включать в себя общий вес дверного полотна, фурнитуры и установленных декоративных элементов.

⚠ В случае дверей с остеклением или стеклянными вставками, центр тяжести которых отличается от их геометрического центра, мы рекомендуем найти этот центр тяжести или обратиться за консультацией в Krona Koblenz.



Крепление дверной коробки и двери

Для правильной фиксации коробки и двери важно, чтобы материал и толщина коробки были способны удерживать петлю и сохранять ее положение при эксплуатации дверного полотна.

Монтажник несет ответственность за правильность крепления и регулировку. Петля должна быть стабильна во время эксплуатации дверного полотна.

Кроме того, перед установкой дверного полотна рекомендуется проверить позиционирование коробки в дверном проёме.

⚠ Если соотношение между толщиной и шириной полотна больше 1/15, убедитесь, что во время поворота нет столкновения с косяком (см. рис. 1).



рис. 1





Установка и регулировка

Установка и регулировка петель должны выполняться квалифицированными специалистами. Смотрите инструкции по установке и регулировке или загрузите их с веб-сайта: www.kronakoblenz.com.



Покраска или изменение конструкции петли

Krona Koblenz не несет ответственности за любые дефекты связанные с применением красок или модификаций петель.

Не модифицируйте и не дорабатывайте петли. Не окрашивать.

Петли Krona Koblenz доступны в различных цветах и отделках.

Смазка

Петли Krona Koblenz не требуют смазки с течением времени благодаря втулкам, изготовленным из самосмазывающегося и износостойкого материала.

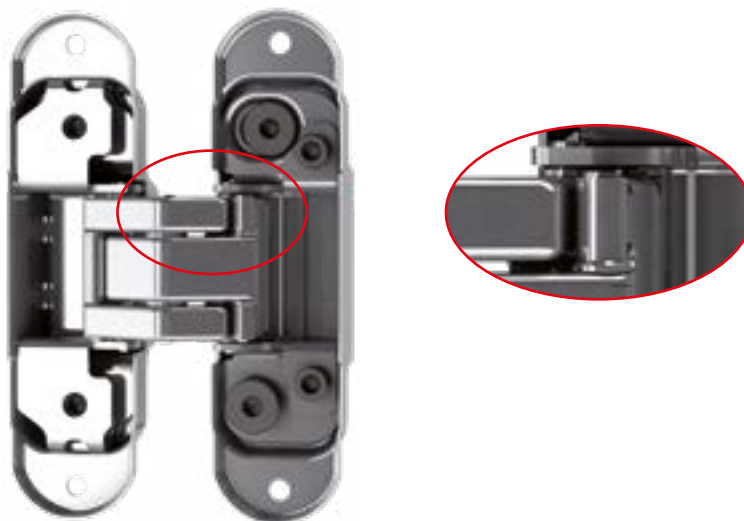

⚠ Не смазывайте петли.

Чистка

Очистку механизма петли следует выполнять сухой и чистой тканью. Не пытайтесь чистить внутренние узлы и механизмы.

Избегайте использования растворителей, поверхностно-активных веществ, абразивов и кремов. Для петель из нержавеющей стали используйте специальный продукт для нержавеющей стали.

Техническое обслуживание

Во время обслуживания дверей мы предлагаем восстановить правильные зазоры по периметру, как указано в инструкции по установке. Если это невозможно, проверьте геометрию дверной коробки, крепление петель и блокировку регулировок (если применимо).

Для регулировки необходимо сначала снять заглушки. Мы предлагаем вам использовать инструмент для установки декоративных колпачков.

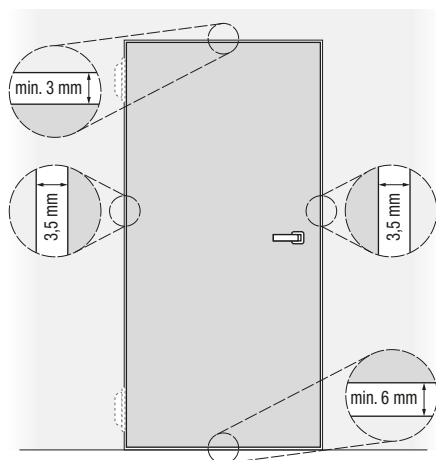

ПАМЯТКА УСТАНОВЩИКУ

Петли являются единственной точкой крепления дверного полотна к коробке и это необходимо учитывать при проектировании и монтаже. Ниже вы найдете список предупреждений для монтажников:

- Прежде чем крепить дверное полотно, убедитесь, что дверная коробка имеет правильную геометрию и надежно зафиксирована в дверном проёме.
- Некоторые модели петель комплектуются крепёжными винтами от Krona Koblenz.
- В любом случае установщик должен оценить их пригодность в зависимости от типа материала, толщины и расположения, а также правильно затянуть их, чтобы предотвратить случайное отвинчивание.
- Убедитесь, что вес двери не превышает грузоподъемность рекомендованных петель.
- Выполняйте регулировки в предложенной последовательности «верхняя-нижняя-центральная», не превышая интервалов регулировки. Следуйте инструкциям по установке или видео урокам на YouTube-канале Krona Koblenz.
- Используйте регулировочные ключи в исправном состоянии и будьте осторожны, чтобы не повредить регулировочные винты.
- Усилие при закручивании винтов не должно превышать 4 Нм.
- Установка дополнительных аксессуаров должна выполняться в соответствии с данным руководством.
- Гарантия на товар обеспечивается только в случае использования товара в полном соответствии с инструкциями производителя.
- Не смазывайте петли.
- Не окрашивайте петли.

 Отсканируйте приведенный ниже QR-код и получите доступ к последней цифровой и интерактивной версии нашего каталога. Помогите нам поддержать защиту окружающей среды.



K Krona Koblenz

Филиалы



ITALY

Krona Koblenz SpA

+39 0541 657040

E-mail: info@k-group.com

Via Piane, 90
47853 Coriano (RN)



SPAIN

Krona Koblenz S.L.

+34 93 591 0410

E-mail: info.espana@k-group.com

P.I. MOLI D'EN XEC NAVE n P3-3/6
_ c/ Moli d' en Xec, n 49/55
C.P. 08291 Ripollet - (Barcelona)



FRANCE

Krona Koblenz Sas

+33-474090939

E-mail: info@k-group.com

Saint Georges De Reneins (69830)
635 Boulevard Napoléon
Bullukian



RUSSIA

Крона Кобленц ООО

+7 (495) 532-74-32

E-mail: info@kronakoblenz.ru

117623, Москва,
Варшавское шоссе,
дом 268, строение 1, блок А11



INDIA

Koblenz Utturkar
Fittings Private Limited

+91 020 24540000

E-mail: info@k-group.com

FLAT No. 3, 1875, Sadashiv Peth,
Shree Balaji Prasad Society,
Pune - 411030, Maharashtra

КОНТАКТЫ



www.kronakoblenz.com



@krona_koblenz



@Krona Koblenz



@Krona Koblenz



@Kronakoblenz