

The K point  
of view

Системы для  
распашных  
ДВЕРЕЙ

Krona  
**Koblenz**

# KRONA KOBLENZ

Уже более 30 лет мы производим регулируемые скрытые петли и передовые решения для дверей и мебели. Штаб-квартира Krona Koblenz где проектируются и развиваются все продукты расположена в Кориано, Италия.

Потребности клиентов лежат в основе наших исследований и разработок.

## Наши партнеры

Мы прислушиваемся к нашим клиентам и партнерам, потому что лучшие достижения связаны с их отзывами: обмен опытом и информацией дает нам вдохновение для создания инновационных продуктов и мотивацию на выполнение новых задач.

## Исследования и разработки

Планирование идеи — особая и очень важная фаза, каждый новый прототип находящийся в разработке проходит испытания на сертифицированном оборудовании, что гарантирует получение наилучшего результата этих испытаний.

## Патенты

Мы твердо верим в свои идеи, поэтому многие наши продукты защищены международными патентами.

## Сертификаты

Сертификаты, полученные на большинство наших петель соответствуют наиболее важным стандартам, регулирующим строительную продукцию, подтверждают качество и надежность нашей продукции.

## Сертификация компании



Krona Koblenz SpA применяет систему управления качеством, сертифицированную по ISO 9001, что гарантирует контроль процессов, операционную эффективность и постоянное совершенствование, обеспечивая клиентам продукцию и услуги, соответствующие самым высоким международным стандартам.



# ОНЛАЙН КОНСУЛЬТАЦИЯ

Вы работаете над проектом и ищете решение чтобы реализовать его?  
У Вас есть вопросы и сомнения в правильном выборе наших комплектующих?  
У нас есть правильный сервис для Вас!



Запишитесь на консультацию к одному из наших экспертов, назначив наиболее удобное для Вас время: мы будем в Вашем распоряжении, чтобы найти решение на любом этапе Вашего проекта. Мы будем поддерживать Вас на предварительном этапе, на этапе исполнительного проектирования, а также во время установки или послепродажного обслуживания.

ЗАПИСАТЬСЯ НА КОНСУЛЬТАЦИЮ



## УСЛУГИ ДЛЯ ВАС

Мы разработали и создали инструменты и сервисы, чтобы упростить работу тем, кто решил применить наши продукты.

### Каталог

Каталог, который вы сейчас просматриваете, это не просто обновление предыдущего варианта, это настоящее руководство, которое поможет вам выбрать изделие, наиболее подходящее для ваших нужд.

### Сайт

Наш сайт стал ещё удобнее: отталкиваясь от ваших потребностей, всего за несколько кликов мы подберем для вас изделия, соответствующие вашим требованиям. Попробуйте прямо сейчас!

### Инструкции и файлы

Упрощенный раздел загрузки файлов, где вы можете скачать BIM, 3D, 2D CAD и мультимедийные файлы, инструкции по установке и регулировке, сертификаты и многое другое.

### Онлайн консультации

У вас остались вопросы или что-то пошло не так?

Вам поможет наш технический консультант, закажите консультацию на нашем сайте. Мы уверены, что найдем для вас подходящее решение.

### Обучение

Новости, обновления и практические презентации нашей продукции возможны благодаря нашему шоу-руму на колёсах K-Mobile это автомобиль, оснащенный образцами продукции. Наши специалисты в удобное для Вас время приедут и проведут обучение, оставят всю необходимую информацию для Ваших сотрудников.

### Интерактивный PDF-каталог

Хотите, чтобы наш каталог был всегда у Вас под рукой? Мы предлагаем интерактивный PDF-каталог для удобной консультации даже со смартфонов и ноутбуков. Отсканируйте QR-код и добавьте ссылку в избранное, чтобы всегда иметь доступ к последней версии нашего каталога.



Стр.		
5	<b>Термины и определения</b>	
6	<b>SpinOff</b> Магнитный замок	
10	<b>Серия Premium</b> <ul style="list-style-type: none"> <li>• Штульповая магнитная накладка без видимых винтов</li> <li>• Запатентованное демпфирование движения ручки (Slow Motion)</li> <li>• Возможность заменить цветные накладки без необходимости замены замка</li> <li>• Возможность нанести логотип на накладку</li> </ul>	SpinOff: Замок врезной под цилиндр .....12 SpinOff: Замок врезной сантехнический .....13 SpinOff: Замок врезной с ключом .....14
16	<b>Серия Evolution</b> <ul style="list-style-type: none"> <li>• Лицевая планка в одинаковом цвете с видимыми винтами</li> <li>• Запатентованное демпфирование движения ручки (Slow Motion)</li> </ul>	SpinOff: Замок врезной под цилиндр .....18 SpinOff: Замок врезной сантехнический .....19 SpinOff: Замок врезной с ключом .....20
22	<b>Серия Pro</b> <ul style="list-style-type: none"> <li>• Штульповая магнитная накладка без видимых винтов</li> <li>• Возможность менять цветные накладки без необходимости замены замка</li> <li>• Возможность нанести логотип на накладку</li> </ul>	SpinOff: Замок врезной под цилиндр .....24 SpinOff: Замок врезной сантехнический .....25 SpinOff: Замок врезной с ключом .....26
28	<b>Серия Basic</b> <ul style="list-style-type: none"> <li>• Лицевая планка в одинаковом цвете с видимыми винтами</li> </ul>	SpinOff: Замок врезной под цилиндр .....30 SpinOff: Замок врезной сантехнический .....31 SpinOff: Замок врезной с ключом .....32
		SpinOff: Ответная планка .....34 SpinOff: Отделка .....40 SpinOff: Регулировки .....41
42	<b>Kiker</b> Скрытый доводчик для межкомнатных дверей	
	Kiker: Скрытый доводчик для межкомнатных дверей .....44	



# ТЕРМИНЫ И ОПРЕДЕЛЕНИЯ

## SpinOff: магнитный замок

### • ЗАКРЫВАНИЕ

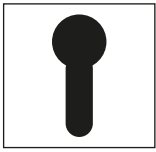

Замок под цилиндр



Замок сантехнический



Замок с ключом

### • БЭКСЕТ

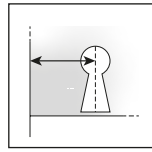

Расстояние между центром замочной скважины и лицевой частью замка.

### • ОТВЕРСТИЕ ПОД ШТИФТ РУЧКИ

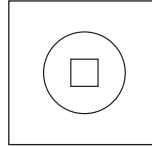

Это отверстие квадратной формы для установки ручки.

### • МАТЕРИАЛ

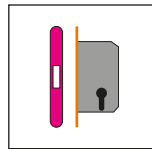

Корпус из стали, штупльовая часть из сплава Zatak и декоративная штупльовая накладка из стали.

## Kiker: Скрытый доводчик для межкомнатных дверей

### • ПРИМЕНЕНИЕ

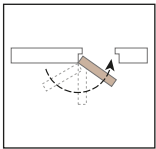

**Самозакрывающаяся дверь**

Боковые стальные полосы позволяют использовать физические характеристики, которые обеспечивают постоянное и регулируемое закрывающее движение.

### • ПРЕИМУЩЕСТВА



**Не передает усилие на петли**

Благодаря отсутствию рычага, петли не оказывают давления, что продлевает срок их службы.

# SPINOFF МАГНИТНЫЙ ЗАМОК

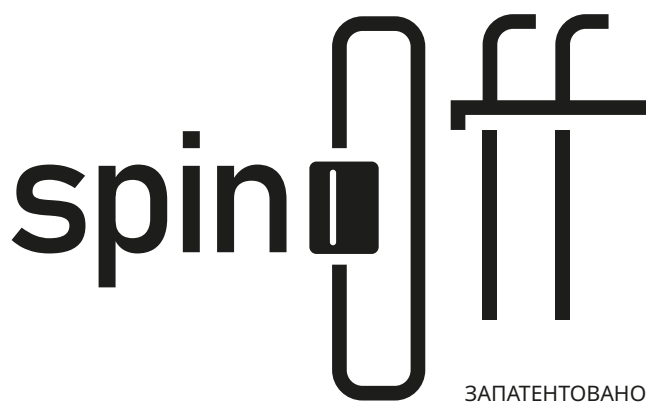

**SpinOff** — это новый магнитный замок, доступный в четырех версиях: **Basic**, **Pro**, **Evolution** и **Premium**.

Версия **Basic** оснащена инновационной защёлкой из нейлона и каучука, что делает замок тише по сравнению с моделями, представленными на рынке. Штуповая планка доступна в 10 вариантах отделки с видимыми винтами того же цвета.

В версии **Pro** замок дополнен штуповой магнитной накладкой, которая скрывает винты лицевой планки. Накладки предлагаются в разных цветах и могут быть легко заменены, не требуя замены всего замка. Характеристики защёлки остаются такими же, как в версии Basic.

Версия **Evolution** имеет лицевую планку с видимыми винтами и включает запатентованную систему демпфирования (**SLOW MOTION**), которая смягчает и замедляет движение ручки при её отпуске. Характеристики защёлки такие же, как в версии Basic.

**SpinOff Premium** — премиальная версия линейки, объединяющая инновационную защёлку из нейлона и каучука, элегантную штуповую магнитную накладку, скрывающую винты лицевой планки, и запатентованную систему **SLOW MOTION**, обеспечивающую мягкое движение ручки при отпуске.



Все версии **SpinOff** оснащены защёлкой из нейлона и каучука, которая остаётся скрытой при открытой двери и активируется магнитом только во время закрытия. Это предотвращает удар защёлки о коробку двери и делает замок более тихим. Защёлка симметрична, что позволяет устанавливать замок на двери с открыванием как вправо, так и влево. **SpinOff** устойчив к износу, не требует обслуживания или смазки, а ключ доступен в тех же цветах, что и лицевая планка или штуповая магнитная накладка.

**КАЖДАЯ СЕРИЯ ИМЕЕТ 3 ВАРИАНТА ИСПОЛНЕНИЯ ЗАМКА**

Замок под цилиндр	Замок сантехнический	Замок с ключом
		

**КАЖДАЯ СЕРИЯ ИМЕЕТ 8 ВАРИАНТА ОТВЕТНЫХ ПЛАНOK**

**Ответная планка для деревянной дверной коробки**

 <p>Ответная планка на магнитный колпачок, с большим диапазоном регулировки</p>	 <p>Ответная планка с видимыми крепежными винтами, с большим диапазоном регулировки</p>	 <p>Ответная планка на магнитах для установки</p>	 <p>Ответная планка на магнитах</p>
--	--	---	--

**Ответная планка для деревянной дверной коробки**

 <p>Ответная планка с магнитными колпачками</p>	 <p>Ответная планка с цветными крепежными винтами</p>	 <p>Ответная планка на магните</p>	<p><b>Ответная планка для алюминиевых профилей</b></p>  <p>Ответная планка на клеммах с декоративной частью на магните</p>
--	--	--	---

## Отделка

Штульповые стальные накладки, лицевая панель с видимыми винтами, ответная планка и ключ выполнены в одном и том же декоративном оформлении



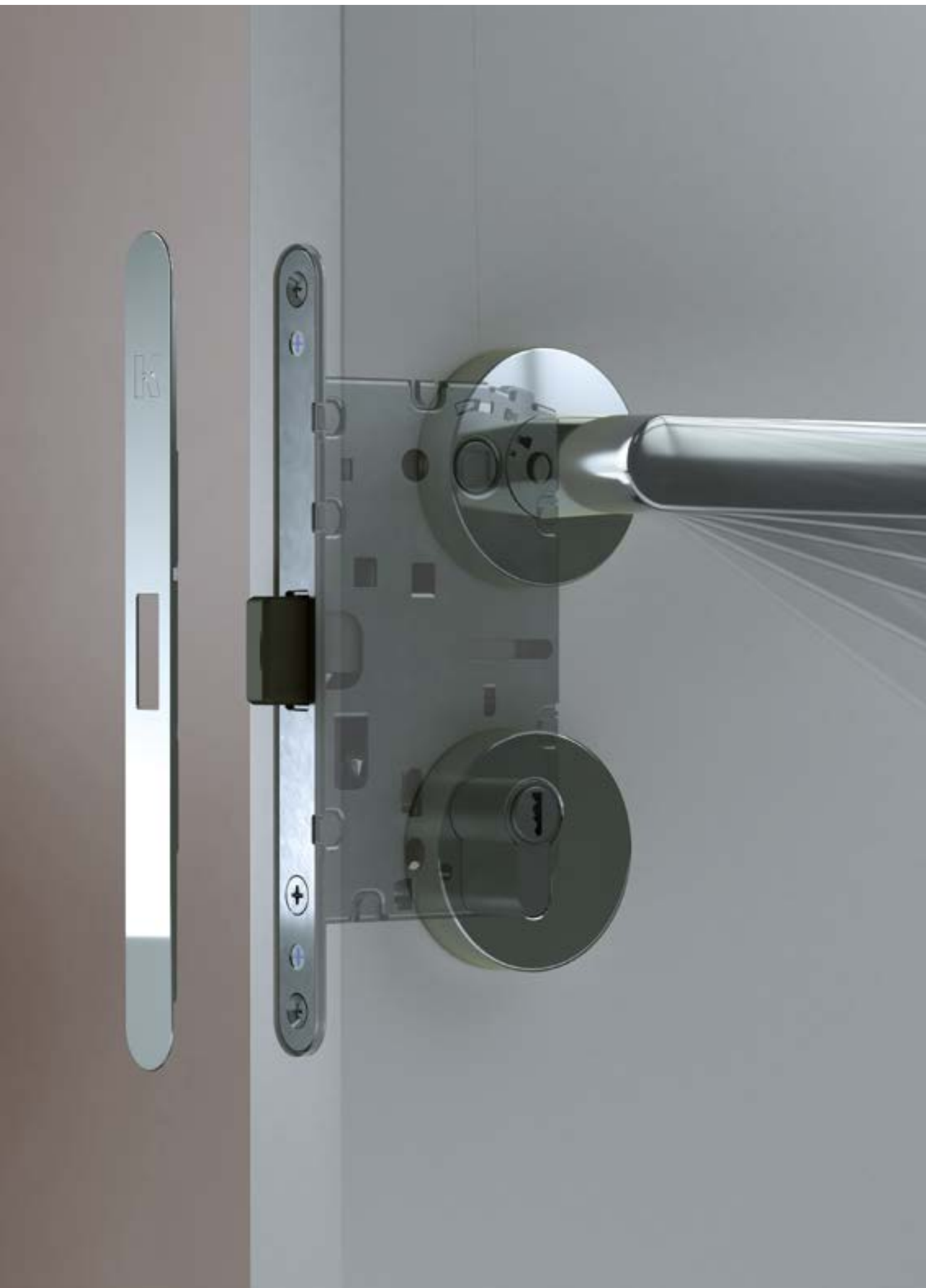

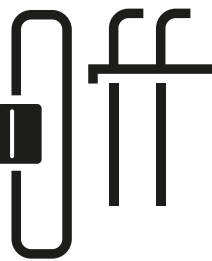
spin  ff

ЗАПАТЕНТОВАНО

# Серия Premium

<p><b>ЗАКРЫВАНИЕ</b> Замок под цилиндр</p> 	<p><b>ЗАКРЫВАНИЕ</b> Замок сантехнический</p> 	<p><b>ЗАКРЫВАНИЕ</b> Замок с ключом</p> 	<p><b>РАССТОЯНИЕ МЕЖДУ ОСЯМИ</b></p>  <p>85 / 90 / 96 мм</p>	<p><b>БЭКСЕТ</b></p>  <p>50 мм</p>	<p><b>ОТВЕРСТИЕ ПОД ШТИФТ РУЧКИ</b></p>  <p>8 мм</p>	<p><b>МАТЕРИАЛ</b> Корпус: Сталь Передняя часть: <b>Zamak</b> Колпачки: <b>Сталь</b></p> 
--	---	---	---	--	---	--



KM 001 CM A

## СЕРИЯ PREMIUM

### Описание:

1. Плавный и бесшумный микролифт ручки (запатентован).
2. Штульповые стальные накладки доступны в 10 цветовых вариантах.
3. Возможность замены в любое время шульповых стальных накладок без замены замка.
4. Ключ доступен в тех же вариантах отделки, что и шульповые планки.
5. Возможность нанесения собственного логотипа с помощью лазерной гравировки (есть минимальный объем заказа).

## СОДЕРЖАНИЕ

Набор	Движение ручки	Передняя часть	Стр.
SPINOFF Замок врезной под цилиндр	Плавный*	С декоративной планкой на магнитах	12
SPINOFF Замок врезной сантехнический	Плавный*	С декоративной планкой на магнитах	13
SPINOFF Замок врезной с ключом	Плавный*	С декоративной планкой на магнитах	14
Ответная планка для деревянной дверной коробки			34
Ответная планка для алюминиевых профилей			39

\*Запатентованный плавный микролифт ручки.

# SPINOFF Замок врезной под цилиндр

ЗАПАТЕНТОВАНО

Магнитный замок из стали и сплава Zamak с запатентованным плавным микролифтом ручки, оснащен цилиндровым замком и передней частью со штыльковыми стальными накладками на магнитах.

<p><b>ЗАКРЫВАНИЕ</b> Замок под цилиндр</p> 	<p><b>РАССТОЯНИЕ МЕЖДУ ОСЯМИ</b></p>  <p>85 мм</p>	<p><b>ПЕРЕДНЯЯ ЧАСТЬ</b> С декоративной планкой на магнитах</p> 	<p><b>ПЛАВНЫЙ МИКРОЛИФТ РУЧКИ</b> ЗАПАТЕНТОВАНО</p> 	<p><b>БЭКСЕТ</b></p>  <p>50 мм</p>	<p><b>ОТВЕРСТИЕ ПОД ШТИФТ РУЧКИ</b></p>  <p>8 мм</p>	<p><b>МАТЕРИАЛ</b> Корпус: Сталь Передняя часть: Zamak Колпачки: Сталь</p> 
--	---	---	---	--	---	--

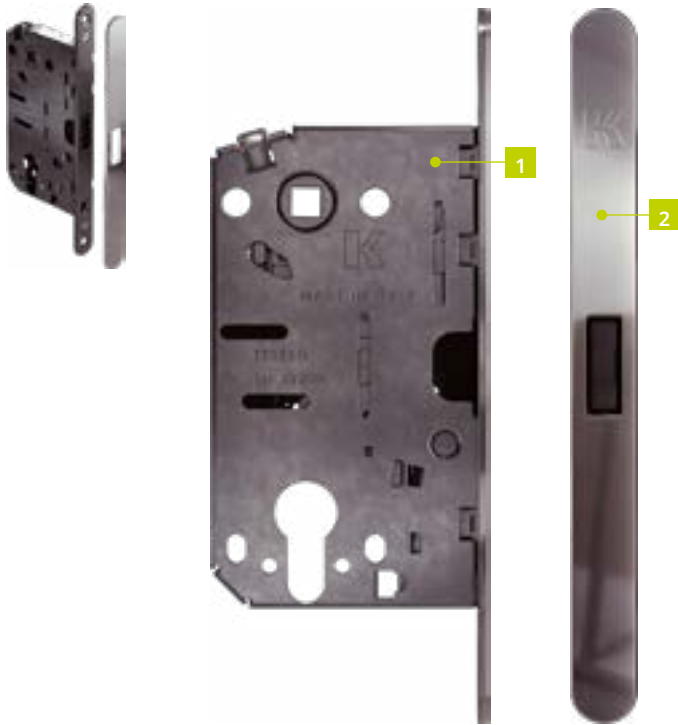

## Компоненты

Артикул изделия: KM 002 CM A

Рисунок	Компоненты	Количество
1	Замок	1 штука

## Отделка колпачков

Цвет	Артикул изделия:	
	2 Колпачки	
	Белый	KM COVER BI    KM COVER S BI
	Бронза	KM COVER BR    KM COVER S BR
	Состаренная бронза	KM COVER BS    KM COVER S BS
	Хром глянец	KM COVER CL    KM COVER S CL
	Матовый хром	KM COVER CS    KM COVER S CS
	Черный	KM COVER NO    KM COVER S NO
	Матовый никель	KM COVER NS    KM COVER S NS
	Золото глянец	KM COVER OL    KM COVER S OL
	Золото матовое	KM COVER OS    KM COVER S OS
	Латунь глянец	KM COVER OTL    KM COVER S OTL
	Неокрашенный	KM COVER        KM COVER S

Дополните комплект в разделе «Ответная планка» со стр. 34.

Информация о продукте



## Технические схемы

Размеры указаны в миллиметрах

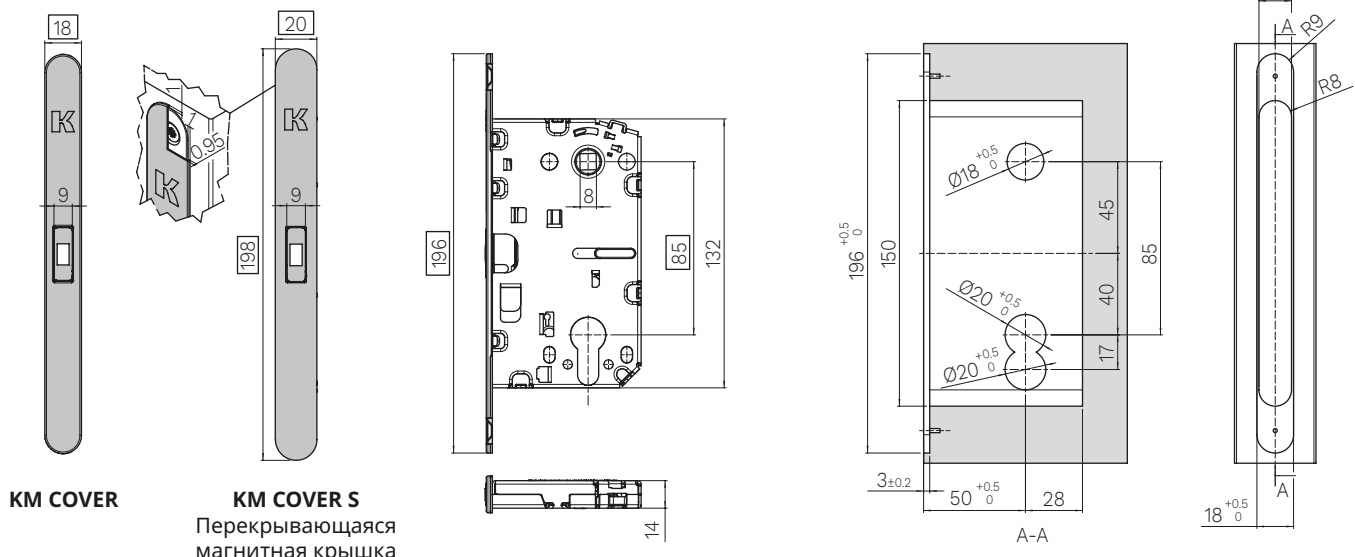

KM COVER

KM COVER S  
Перекрывающаяся магнитная крышка

Содержание  
Термины и определения  
SpinOff Магнитный замок  
SpinOff Серия Premium  
SpinOff Серия Evolution  
SpinOff Серия Pro  
SpinOff Серия Basic  
Kiker: Скрытый доводчик для межкомнатных дверей

# SPINOFF Замок врезной сантехнический

ЗАПАТЕНТОВАНО

Магнитный замок из стали и сплава Zamak с запатентованным плавным микролифтом ручки, с плавным микролифтом ручки, изготовленной из стали и сплава Zamak, оснащен WC заверткой и со шульповыми стальными накладками на магнитах.

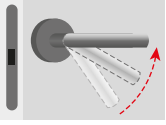
<p><b>ЗАКРЫВАНИЕ</b> Замок сантехнический</p> 	<p><b>РАССТОЯНИЕ МЕЖДУ ОСЯМИ</b></p>  <p>96 мм</p>	<p><b>ПЕРЕДНЯЯ ЧАСТЬ</b> С декоративной планкой на магнитах</p> 	<p><b>ПЛАВНЫЙ МИКРОЛИФТ РУЧКИ</b> ЗАПАТЕНТОВАНО</p> 	<p><b>БЭКСЕТ</b></p>  <p>50 мм</p>	<p><b>ОТВЕРСТИЕ ПОД ШТИФТ РУЧКИ</b></p>  <p>8 мм</p>	<p><b>МАТЕРИАЛ</b> Корпус: Сталь Передняя часть: Zamak Колпачки: Сталь</p> 
---	---	---	---	--	---	--

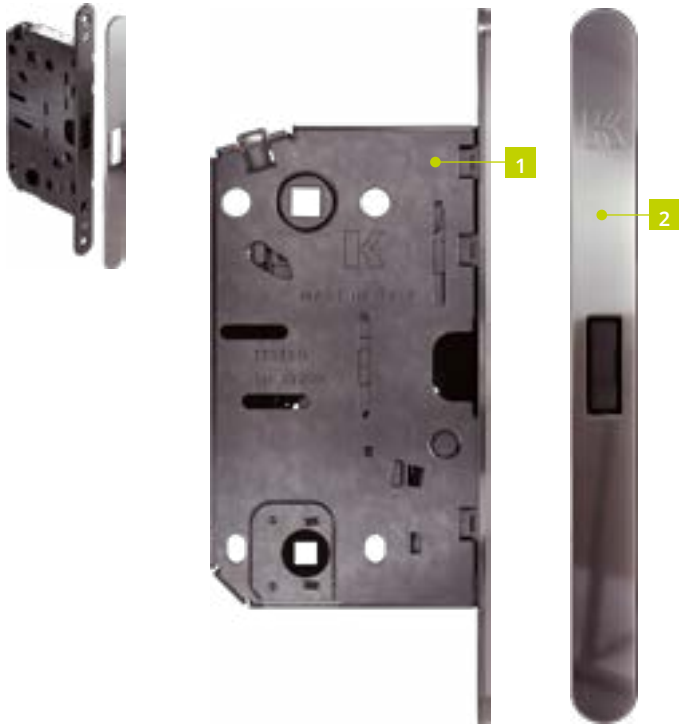

## Компоненты

Артикул изделия: KM 003 CM A

Рисунок	Компоненты	Количество
1	Замок	1 штука

## Отделка колпачков

Цвет	Артикул изделия:	
	2 Колпачки	
	Белый	KM COVER BI    KM COVER S BI
	Бронза	KM COVER BR    KM COVER S BR
	Состаренная бронза	KM COVER BS    KM COVER S BS
	Хром глянец	KM COVER CL    KM COVER S CL
	Матовый хром	KM COVER CS    KM COVER S CS
	Черный	KM COVER NO    KM COVER S NO
	Матовый никель	KM COVER NS    KM COVER S NS
	Золото глянец	KM COVER OL    KM COVER S OL
	Золото матовое	KM COVER OS    KM COVER S OS
	Латунь глянец	KM COVER OTL    KM COVER S OTL
	Неокрашенный	KM COVER        KM COVER S

Дополните комплект в разделе «Ответная планка» со стр. 34.

Информация о продукте



## Технические схемы

Размеры указаны в миллиметрах

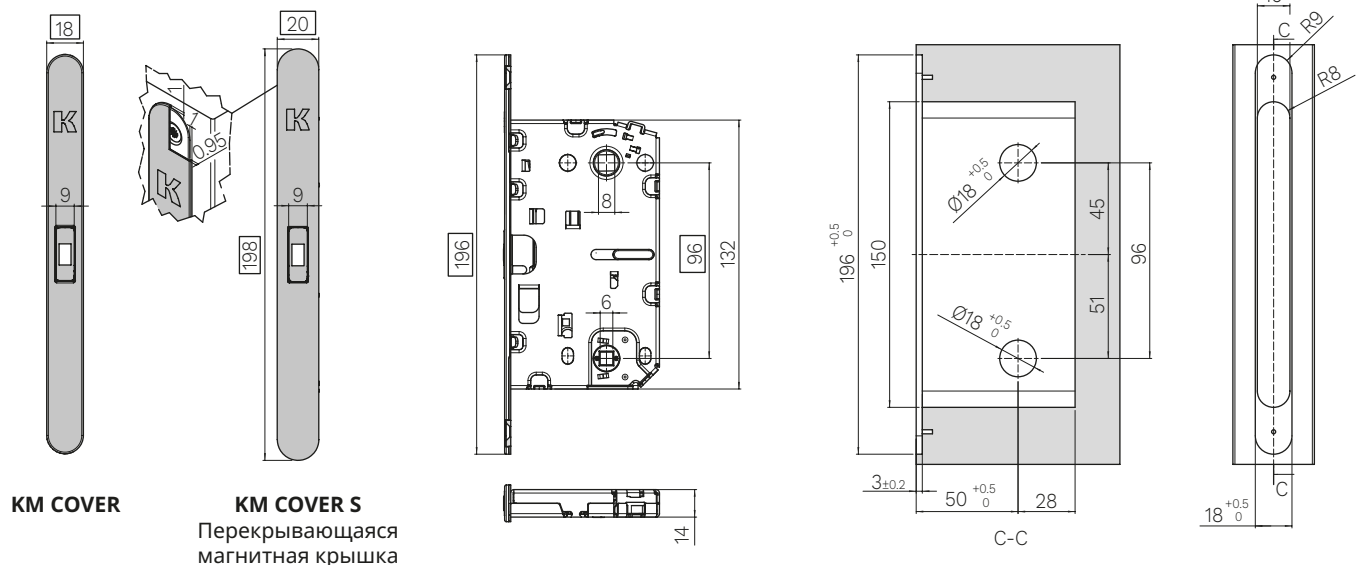

# SPINOFF Замок врезной с ключом

ЗАПАТЕНТОВАНО

Магнитный замок из стали и сплава Zamak с запатентованным плавным микролифтом ручки, с плавным микролифтом ручки, изготовленный из стали и сплава Zamak, имеет отверстие для ключа и передней частью со шульповыми стальными накладками на магнитах.

<b>ЗАКРЫВАНИЕ</b> Замок с ключом 	<b>РАССТОЯНИЕ МЕЖДУ ОСЯМИ</b>  90 мм	<b>ПЕРЕДНЯЯ ЧАСТЬ</b> С декоративной планкой на магнитах 	<b>ПЛАВНЫЙ МИКРОЛИФТ РУЧКИ</b> ЗАПАТЕНТОВАНО 	<b>БЭКСЕТ</b>  50 мм	<b>ОТВЕРСТИЕ ПОД ШТИФТ РУЧКИ</b>  8 мм	<b>МАТЕРИАЛ</b> Корпус: Сталь Передняя часть: Zamak Колпачки: Сталь 
--	---	--	--	--	---	---

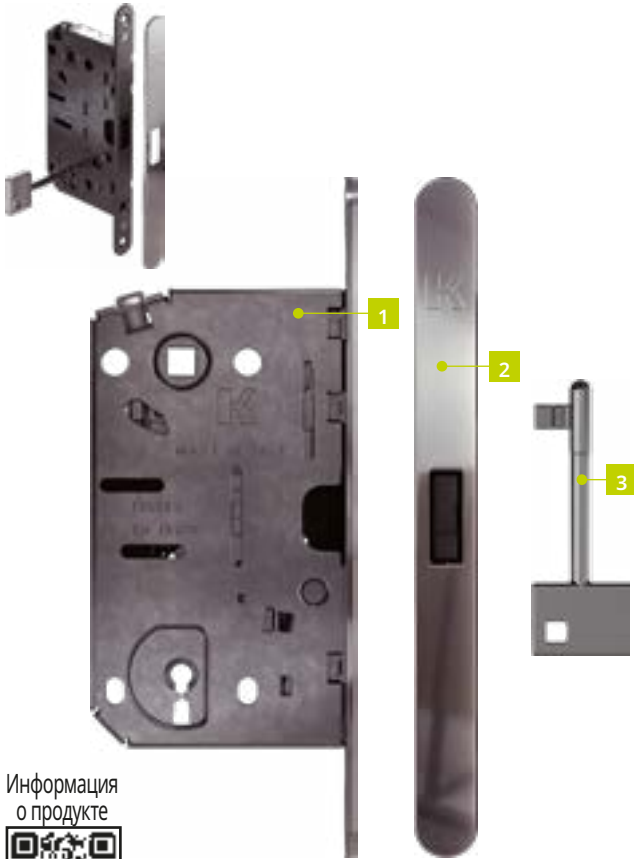

Информация о продукте



### Технические схемы

Размеры указаны в миллиметрах

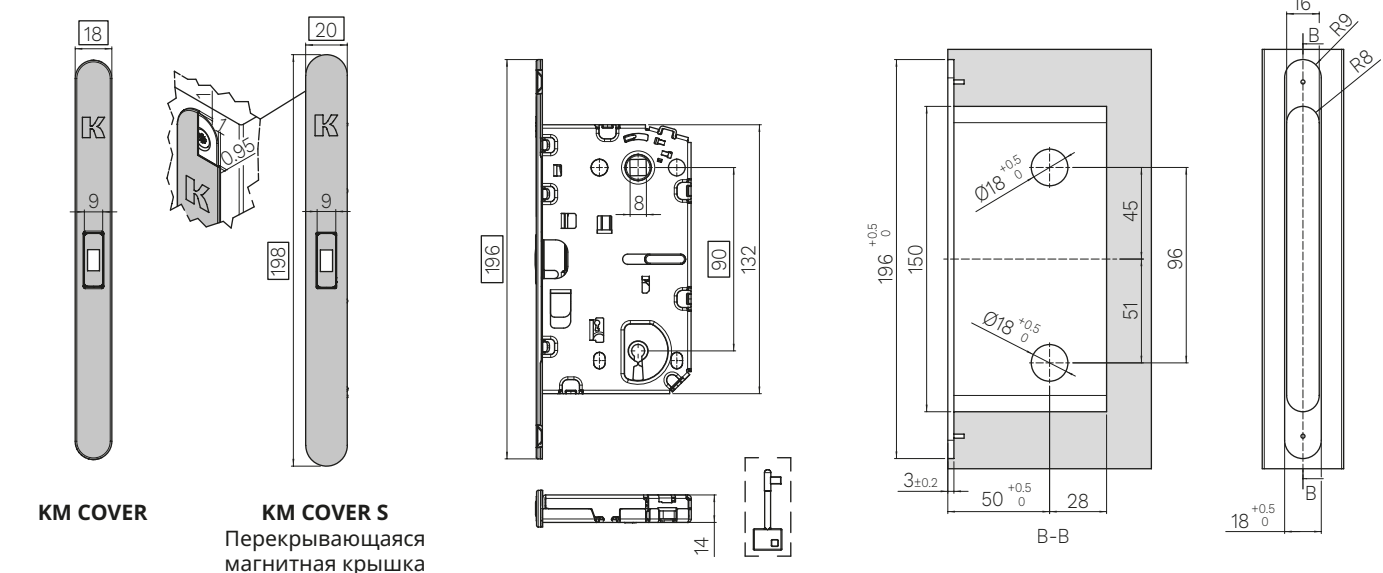

**KM COVER**  
**KM COVER S**  
Перекрывающаяся магнитная крышка

### Компоненты

Артикул изделия: KM 001 CM A

Рисунок	Компоненты	Количество
1	Замок	1 штука

### Отделка колпачков и ключа

Цвет	Артикул изделия:			
	2 Колпачки	3 Ключ		
	Белый	KM COVER BI	KM COVER S BI	KM CHIAVE BI
	Бронза	KM COVER BR	KM COVER S BR	KM CHIAVE BR
	Состаренная бронза	KM COVER BS	KM COVER S BS	KM CHIAVE BS
	Хром глянец	KM COVER CL	KM COVER S CL	KM CHIAVE CL
	Матовый хром	KM COVER CS	KM COVER S CS	KM CHIAVE CS
	Черный	KM COVER NO	KM COVER S NO	KM CHIAVE NO
	Матовый никель	KM COVER NS	KM COVER S NS	KM CHIAVE NS
	Золото глянец	KM COVER OL	KM COVER S OL	KM CHIAVE OL
	Золото матовое	KM COVER OS	KM COVER S OS	KM CHIAVE OS
	Латунь глянец	KM COVER OTL	KM COVER S OTL	KM CHIAVE OTL
	Никель			KM CHIAVE NL
	Латунь			KM CHIAVE OT
	Неокрашенный	KM COVER	KM COVER S	KM CHIAVE

Дополните комплект в разделе «Ответная планка» со стр. 34.

Содержание  
Термины и определения  
SpinOff Магнитный замок  
SpinOff Серия Premium  
SpinOff Серия Evolution  
SpinOff Серия Pro  
SpinOff Серия Basic  
Kiker: Скрытый доводчик для межкомнатных дверей

Серия Premium

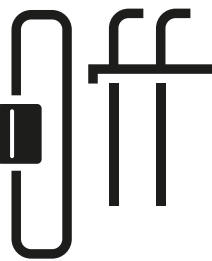

spin  ff

ЗАПАТЕНТОВАНО

# Серия Evolution

<p><b>ЗАКРЫВАНИЕ</b> Замок под цилиндр</p> 	<p><b>ЗАКРЫВАНИЕ</b> Замок сантехнический</p> 	<p><b>ЗАКРЫВАНИЕ</b> Замок с ключом</p> 	<p><b>РАССТОЯНИЕ МЕЖДУ ОСЯМИ</b></p>  <p>85 / 90 / 96 мм</p>	<p><b>БЭКСЕТ</b></p>  <p>50 мм</p>	<p><b>ОТВЕРСТИЕ ПОД ШТИФТ РУЧКИ</b></p>  <p>8 мм</p>	<p><b>МАТЕРИАЛ</b> Корпус: Сталь Передняя часть: Zamak</p> 
--	---	---	---	--	---	--



KM 001 A

Содержание  
Термины и определения  
SpinOff  
Магнитный замок  
SpinOff  
Серия Premium  
SpinOff  
Серия Evolution  
SpinOff  
Серия Pro  
SpinOff  
Серия Basic  
Kiker: Скрытый доводчик для межкомнатных дверей



## СЕРИЯ EVOLUTION

### Описание:

1. Плавный и бесшумный микролифт ручки (запатентован).
2. Штульповые стальные накладки на магнитах доступны в 10 цветовых вариантах.
3. Возможность замены шульповых стальных накладок без замены замка.
4. Ключ доступен в тех же вариантах отделки, что и накладки.
5. Возможность нанесения собственного логотипа с помощью лазерной гравировки (есть минимальный объем заказа).

## СОДЕРЖАНИЕ

Набор	Движение ручки	Передняя часть	Стр.
SPINOFF Замок врезной под цилиндр	Плавный*	С цветными крепежными винтами	18
SPINOFF Замок врезной сантехнический	Плавный*	С цветными крепежными винтами	19
SPINOFF Замок врезной с ключом	Плавный*	С цветными крепежными винтами	20
Ответная планка для деревянной дверной коробки			34
Ответная планка для алюминиевых профилей			39

\*Запатентованный плавный микролифт ручки.

# SPINOFF Замок врезной под цилиндр

ЗАПАТЕНТОВАНО

Магнитный замок из стали и сплава Zamak с запатентованным плавным микролифтом ручки, с цилиндрическим замком и лицевой панелью с видимыми винтами.

<b>ЗАКРЫВАНИЕ</b> Замок под цилиндр 	<b>РАССТОЯНИЕ МЕЖДУ ОСЯМИ</b>  85 мм	<b>ПЕРЕДНЯЯ ЧАСТЬ</b> Видимые винты 	<b>ПЛАВНЫЙ МИКРОЛИФТ РУЧКИ</b> ЗАПАТЕНТОВАНО 	<b>БЭКСЕТ</b>  50 мм	<b>ОТВЕРСТИЕ ПОД ШТИФТ РУЧКИ</b>  8 мм	<b>МАТЕРИАЛ</b> Корпус: Сталь Передняя часть: Zamak 
---	---	---	--	--	---	--

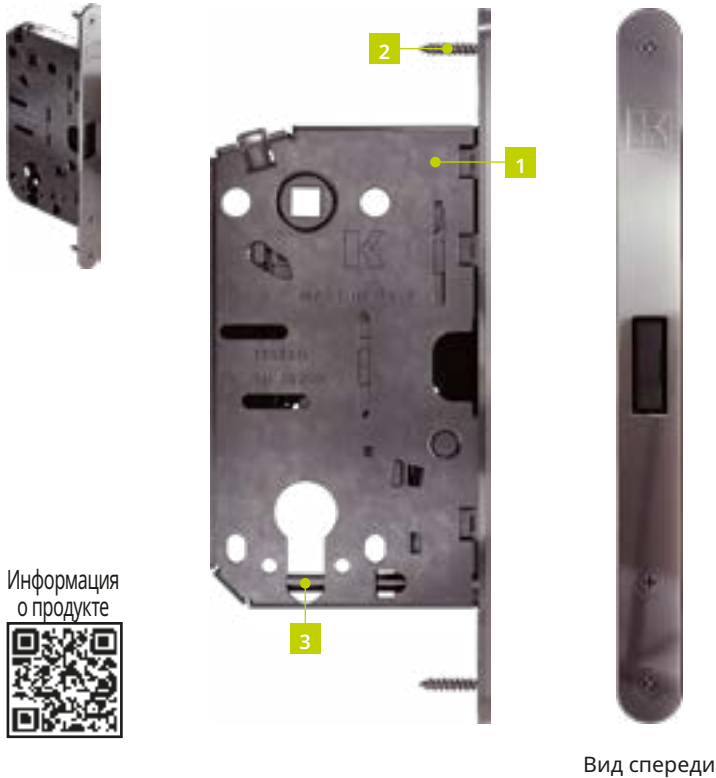

## Компоненты

Артикул изделия: КМ 002 А

Рисунок	Компоненты	Количество
1	Замок	1 штука
2	Цветные крепежные винты	2 штуки
3	Цветные цилиндрические крепежные винты	1 штука

## Отделка замка

Цвет	Артикул изделия:
	1 Замок
	КМ 002 А ВІ
	КМ 002 А ВR
	КМ 002 А ВS
	КМ 002 А СL
	КМ 002 А СS
	КМ 002 А NО
	КМ 002 А NС
	КМ 002 А ОL
	КМ 002 А ОS
	КМ 002 А ОTЛ

Дополните комплект в разделе «Ответная планка» со стр. 34.

## Технические схемы

Размеры указаны в миллиметрах

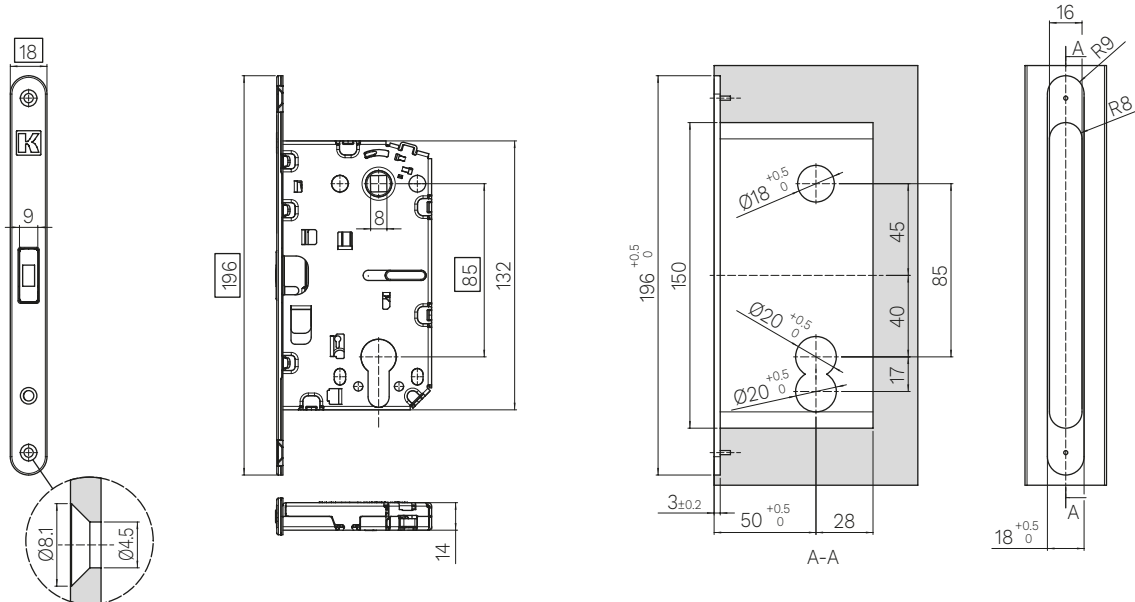

# SPINOFF Замок врезной сантехнический

ЗАПАТЕНТОВАНО

Магнитный замок из стали и сплава Zamak с запатентованным плавным микролифтом ручки, с цилиндрическим замком и шульпом замка с видимыми винтами.

<b>ЗАКРЫВАНИЕ</b> Замок сантехнический 	<b>РАССТОЯНИЕ МЕЖДУ ОСЯМИ</b>  96 мм	<b>ПЕРЕДНЯЯ ЧАСТЬ</b> Видимые винты 	<b>ПЛАВНЫЙ МИКРОЛИФТ РУЧКИ</b> ЗАПАТЕНТОВАНО 	<b>БЭКСЕТ</b>  50 мм	<b>ОТВЕРСТИЕ ПОД ШТИФТ РУЧКИ</b>  8 мм	<b>МАТЕРИАЛ</b> Корпус: Сталь Передняя часть: Zamak 
--	---	---	--	--	---	--

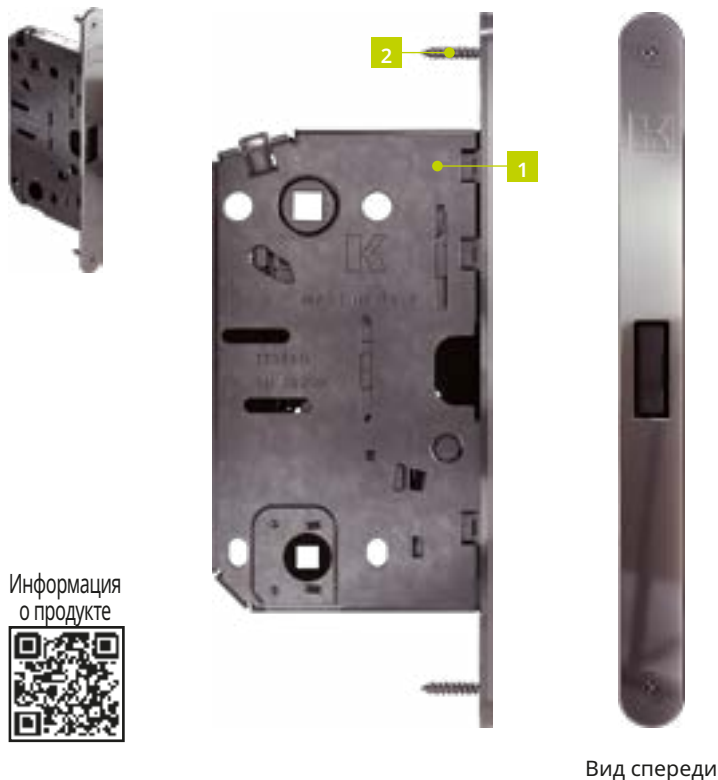

## Компоненты

Артикул изделия: КМ 003 А

Рисунок	Компоненты	Количество
1	Замок	1 штука
2	Цветные крепежные винты	2 штуки

## Отделка замка

Цвет	Артикул изделия:
	1 Замок
	КМ 003 А VI
	КМ 003 А BR
	КМ 003 А BS
	КМ 003 А CL
	КМ 003 А CS
	КМ 003 А NO
	КМ 003 А NS
	КМ 003 А OL
	КМ 003 А OS
	КМ 003 А OTL

Дополните комплект в разделе «Ответная планка» со стр. 34.

## Технические схемы

Размеры указаны в миллиметрах

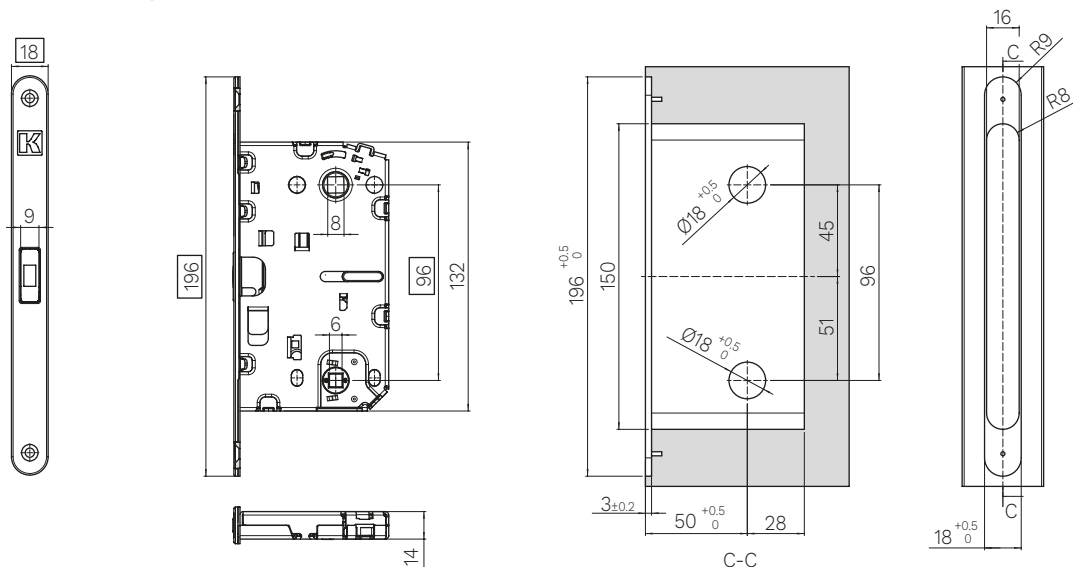

# SPINOFF Замок врезной с ключом

ЗАПАТЕНТОВАНО

Магнитный замок из стали и сплава Zamak с запатентованным плавным микролифтом ручки, с отверстием для ключа и шульпом замка с видимыми винтами.

<p><b>ЗАКРЫВАНИЕ</b> Замок с ключом</p> 	<p><b>РАССТОЯНИЕ МЕЖДУ ОСЯМИ</b></p>  <p>90 мм</p>	<p><b>ПЕРЕДНЯЯ ЧАСТЬ</b> Видимые винты</p> 	<p><b>ПЛАВНЫЙ МИКРОЛИФТ РУЧКИ</b> ЗАПАТЕНТОВАНО</p> 	<p><b>БЭКСЕТ</b></p>  <p>50 мм</p>	<p><b>ОТВЕРСТИЕ ПОД ШТИФТ РУЧКИ</b></p>  <p>8 мм</p>	<p><b>МАТЕРИАЛ</b> Корпус: Сталь Передняя часть: Zamak</p> 
---	---	--	---	--	---	--

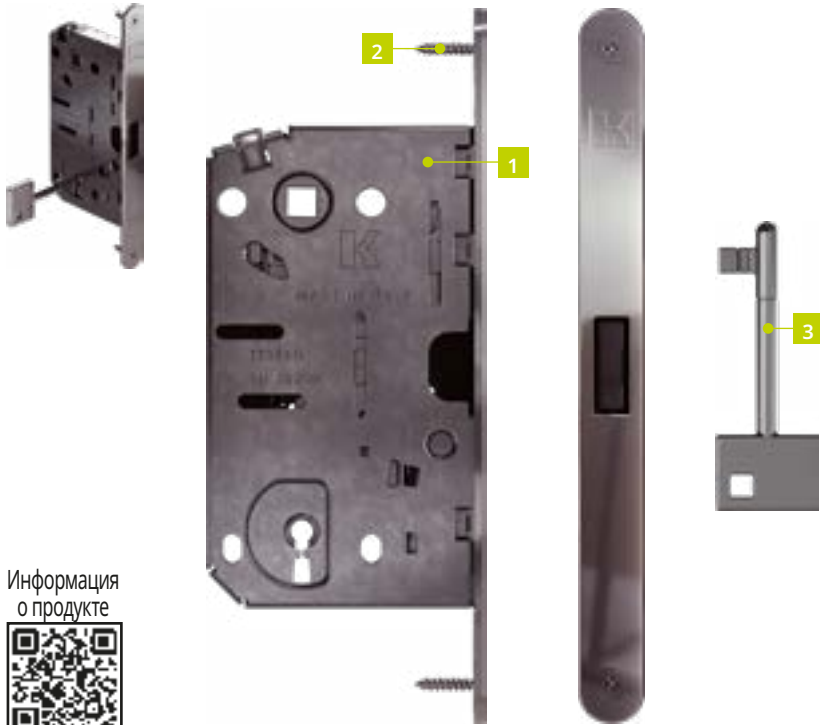

Вид спереди

Информация о продукте



## Компоненты

Артикул изделия: KM 001 A

Рисунок	Компоненты	Количество
1	Замок	1 штука
2	Цветные крепежные винты	2 штуки

## Отделка замка и ключей

Цвет	Артикул изделия:	
	1 Замок	3 Ключ
	KM 001 A VI	KM CHI AVE VI
	KM 001 A BR	KM CHI AVE BR
	KM 001 A BS	KM CHI AVE BS
	KM 001 A CL	KM CHI AVE CL
	KM 001 A CS	KM CHI AVE CS
	KM 001 A NO	KM CHI AVE NO
	KM 001 A NS	KM CHI AVE NS
	KM 001 A OL	KM CHI AVE OL
	KM 001 A OS	KM CHI AVE OS
	KM 001 A OTL	KM CHI AVE OTL
		KM CHI AVE NL
		KM CHI AVE OT
		KM CHI AVE

Дополните комплект в разделе «Ответная планка» со стр. 34.

## Технические схемы

Размеры указаны в миллиметрах

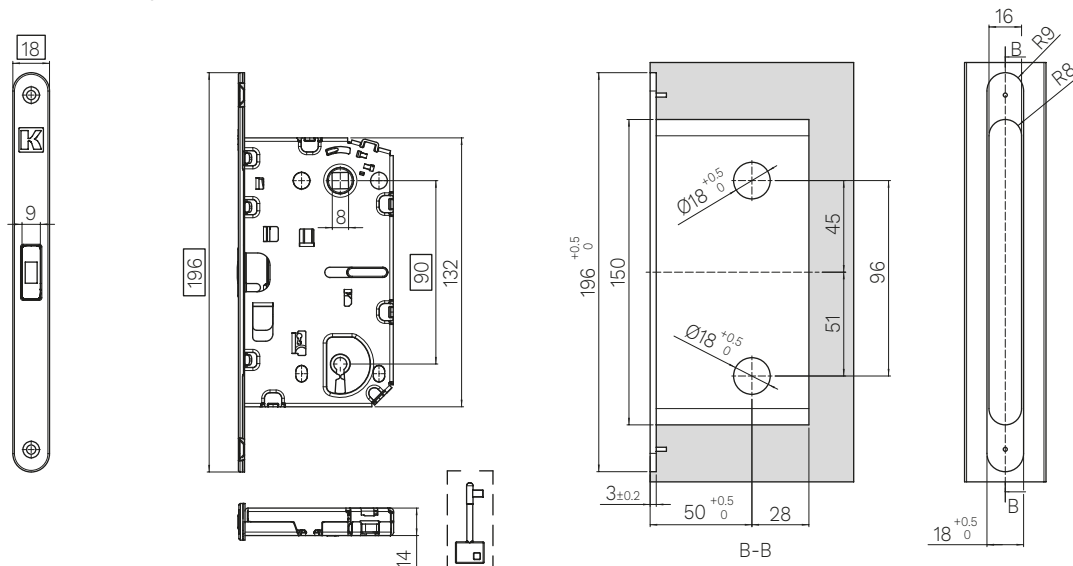

Содержание  
Термины и определения  
SpinOff  
Магнитный замок  
SpinOff  
Серия Premium  
SpinOff  
Серия Evolution  
SpinOff  
Серия Pro  
SpinOff  
Серия Basic  
Kiker: Скрытый доводчик для межкомнатных дверей

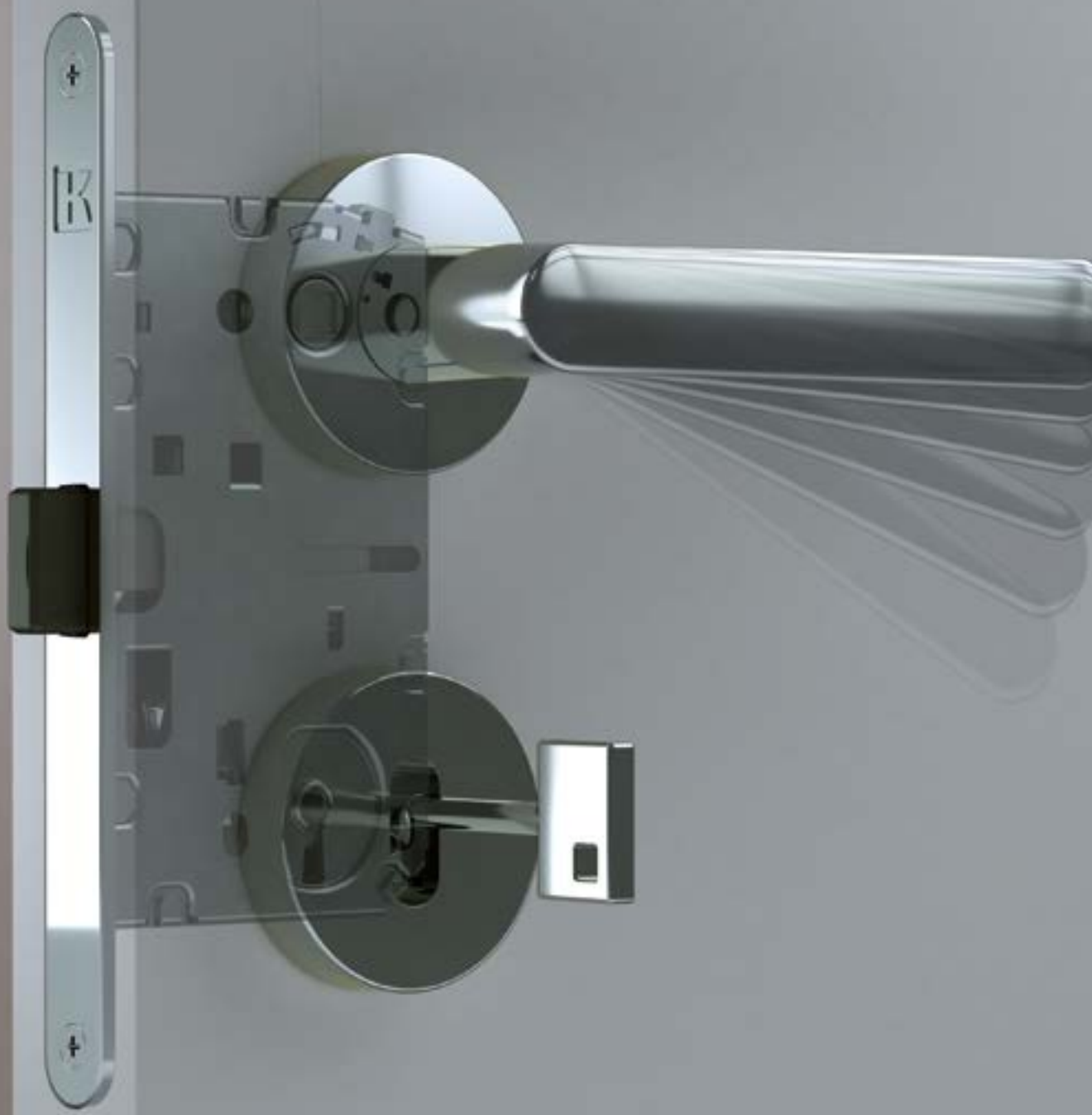

Серия Evolution

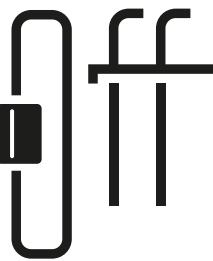
spin  ff

ЗАПАТЕНТОВАНО

# Серия Pro

<p><b>ЗАКРЫВАНИЕ</b> Замок под цилиндр</p> 	<p><b>ЗАКРЫВАНИЕ</b> Замок сантехнический</p> 	<p><b>ЗАКРЫВАНИЕ</b> Замок с ключом</p> 	<p><b>РАССТОЯНИЕ МЕЖДУ ОСЯМИ</b></p>  <p>85 / 90 / 96 мм</p>	<p><b>БЭКСЕТ</b></p>  <p>50 мм</p>	<p><b>ОТВЕРСТИЕ ПОД ШТИФТ РУЧКИ</b></p>  <p>8 мм</p>	<p><b>МАТЕРИАЛ</b> Корпус: Сталь Передняя часть: Zamak Колпачки: Сталь</p> 
--	---	---	---	--	---	--



KM 001 CM



## СЕРИЯ PRO

### Описание:

1. Штульповые стальные накладки доступны в 10 цветовых вариантах.
2. Возможность замены в любое время шульповых стальных накладок без замены замка.
3. Ключ доступен в тех же вариантах отделки, что и шульповые планки.
4. Возможность нанесения собственного логотипа с помощью лазерной гравировки (есть минимальный объем заказа).



## СОДЕРЖАНИЕ

Набор	Движение ручки	Передняя часть	Стр.
SPINOFF Замок врезной под цилиндр	Стандартный	С декоративной планкой на магнитах	24
SPINOFF Замок врезной сантехнический	Стандартный	С декоративной планкой на магнитах	25
SPINOFF Замок врезной с ключом	Стандартный	С декоративной планкой на магнитах	26
Ответная планка для деревянной дверной коробки			34
Ответная планка для алюминиевых профилей			39

# SPINOFF Замок врезной под цилиндр

ЗАПАТЕНТОВАНО

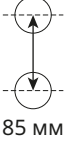
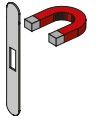
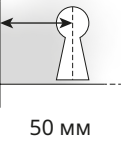
Магнитный замок из стали и сплава Zamak с запатентованным плавным микролифтом ручки, оснащен цилиндровым замком и передней частью со штылевыми стальными накладками на магнитах.

<p><b>ЗАКРЫВАНИЕ</b> Замок под цилиндр</p> 	<p><b>РАССТОЯНИЕ МЕЖДУ ОСЯМИ</b></p>  <p>85 мм</p>	<p><b>ПЕРЕДНЯЯ ЧАСТЬ</b> С декоративной планкой на магнитах</p> 	<p><b>БЭКСЕТ</b></p>  <p>50 мм</p>	<p><b>ОТВЕРСТИЕ ПОД ШТИФТ РУЧКИ</b></p>  <p>8 мм</p>	<p><b>МАТЕРИАЛ</b> Корпус: Сталь Передняя часть: Zamak Колпачки: Сталь</p> 
--	---	---	---	--	--

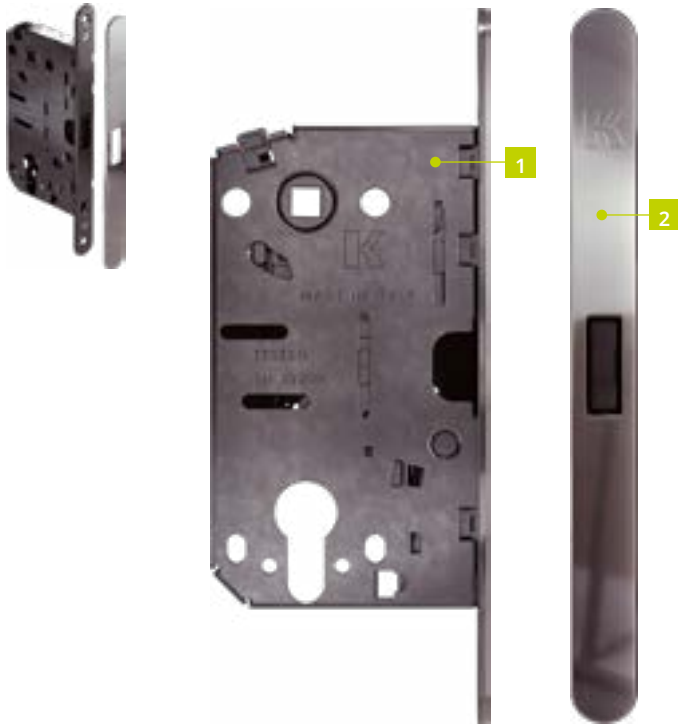

## Компоненты

Артикул изделия: KM 002 CM

Рисунок	Компоненты	Количество
1	Замок	1 штука

## Отделка колпачков

Цвет	Артикул изделия:	
	2 Колпачки	
	Белый	KM COVER BI    KM COVER S BI
	Бронза	KM COVER BR    KM COVER S BR
	Состаренная бронза	KM COVER BS    KM COVER S BS
	Хром глянец	KM COVER CL    KM COVER S CL
	Матовый хром	KM COVER CS    KM COVER S CS
	Черный	KM COVER NO    KM COVER S NO
	Матовый никель	KM COVER NS    KM COVER S NS
	Золото глянец	KM COVER OL    KM COVER S OL
	Золото матовое	KM COVER OS    KM COVER S OS
	Латунь глянец	KM COVER OTL    KM COVER S OTL
	Неокрашенный	KM COVER        KM COVER S

Дополните комплект в разделе «Ответная планка» со стр. 34.

Информация о продукте



## Технические схемы

Размеры указаны в миллиметрах

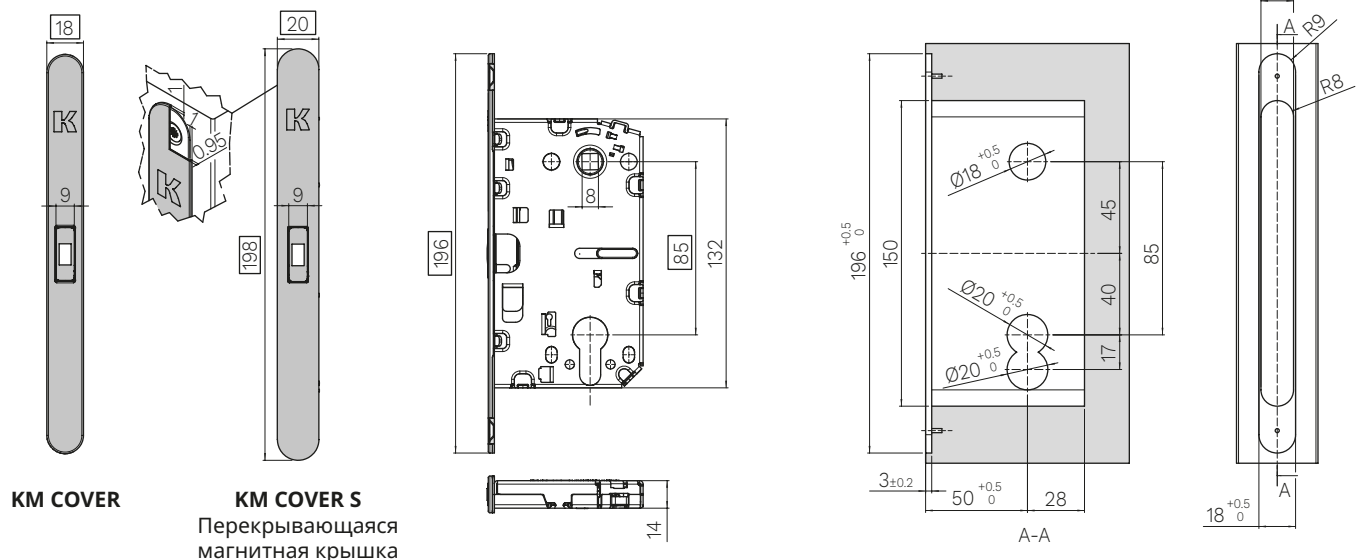



Содержание  
Термины и определения  
SpinOff Магнитный замок  
SpinOff Серия Premium  
SpinOff Серия Evolution  
SpinOff Серия Pro  
SpinOff Серия Basic  
Kiker: Скрытый доводчик для межкомнатных дверей

# SPINOFF Замок врезной сантехнический

ЗАПАТЕНТОВАНО

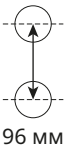
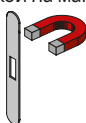
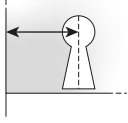
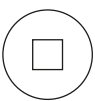
Магнитный замок из стали и сплава Zamak с запатентованным плавным микролифтом ручки, с плавным микролифтом ручки, изготовленной из стали и сплава Zamak, оснащен WC заверткой и со шульповыми стальными накладками на магнитах.

<p><b>ЗАКРЫВАНИЕ</b> Замок сантехнический</p> 	<p><b>РАССТОЯНИЕ МЕЖДУ ОСЯМИ</b></p>  <p>96 мм</p>	<p><b>ПЕРЕДНЯЯ ЧАСТЬ</b> С декоративной планкой на магнитах</p> 	<p><b>БЭКСЕТ</b></p>  <p>50 мм</p>	<p><b>ОТВЕРСТИЕ ПОД ШТИФТ РУЧКИ</b></p>  <p>8 мм</p>	<p><b>МАТЕРИАЛ</b> Корпус: Сталь Передняя часть: Zamak Колпачки: Сталь</p> 
---	---	---	---	--	--

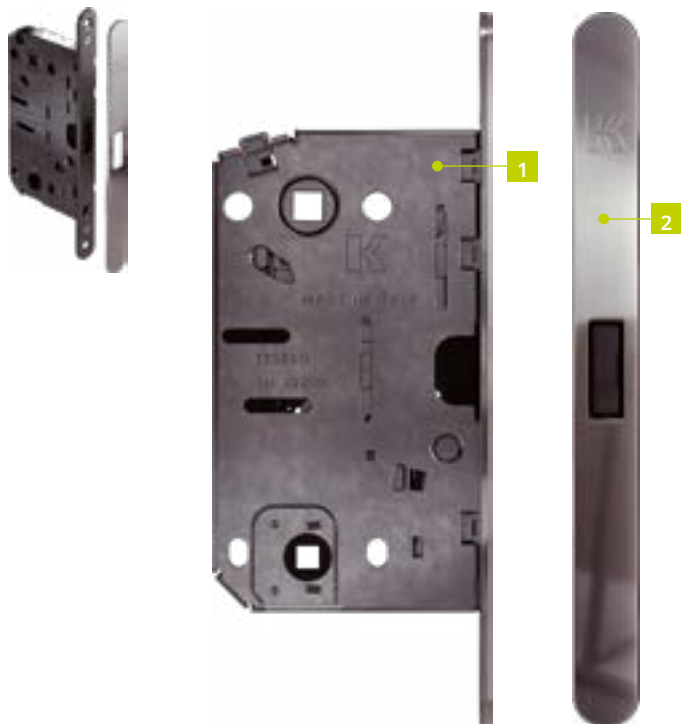

## Компоненты

Артикул изделия: KM 003 CM

Рисунок	Компоненты	Количество
1	Замок	1 штука

## Отделка колпачков

Цвет	Артикул изделия:	
	2 Колпачки	
	Белый	KM COVER BI    KM COVER S BI
	Бронза	KM COVER BR    KM COVER S BR
	Состаренная бронза	KM COVER BS    KM COVER S BS
	Хром глянец	KM COVER CL    KM COVER S CL
	Матовый хром	KM COVER CS    KM COVER S CS
	Черный	KM COVER NO    KM COVER S NO
	Матовый никель	KM COVER NS    KM COVER S NS
	Золото глянец	KM COVER OL    KM COVER S OL
	Золото матовое	KM COVER OS    KM COVER S OS
	Латунь глянец	KM COVER OTL    KM COVER S OTL
	Неокрашенный	KM COVER        KM COVER S

Дополните комплект в разделе «Ответная планка» со стр. 34.

Информация о продукте



## Технические схемы

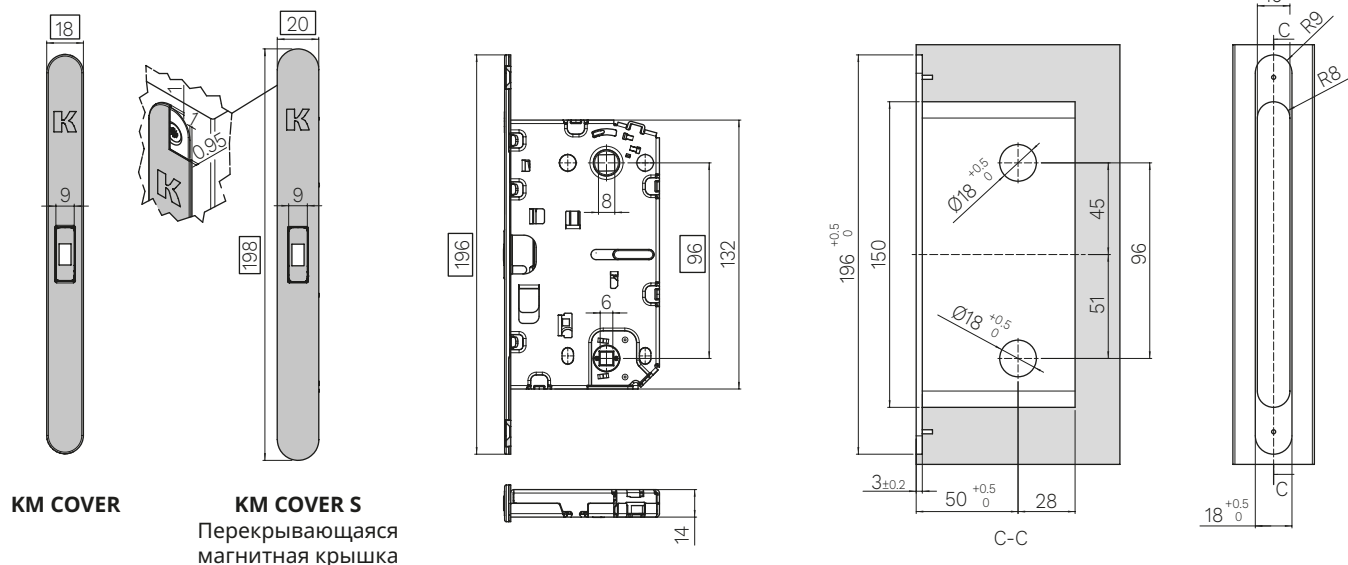

Размеры указаны в миллиметрах



# SPINOFF Замок врезной с ключом

ЗАПАТЕНТОВАНО

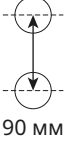
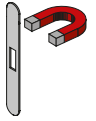
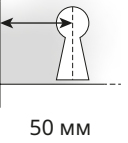
Магнитный замок из стали и сплава Zamak с запатентованным главным микролифтом ручки, с плавным микролифтом ручки, изготовленный из стали и сплава Zamak, имеет отверстие для ключа и передней частью со штылевыми стальными накладками на магнитах.

<p><b>ЗАКРЫВАНИЕ</b> Замок с ключом</p> 	<p><b>РАССТОЯНИЕ МЕЖДУ ОСЯМИ</b></p>  <p>90 мм</p>	<p><b>ПЕРЕДНЯЯ ЧАСТЬ</b> С декоративной планкой на магнитах</p> 	<p><b>БЭКСЕТ</b></p>  <p>50 мм</p>	<p><b>ОТВЕРСТИЕ ПОД ШТИФТ РУЧКИ</b></p>  <p>8 мм</p>	<p><b>МАТЕРИАЛ</b> Корпус: Сталь Передняя часть: Zamak Колпачки: Сталь</p> 
---	---	---	---	--	--

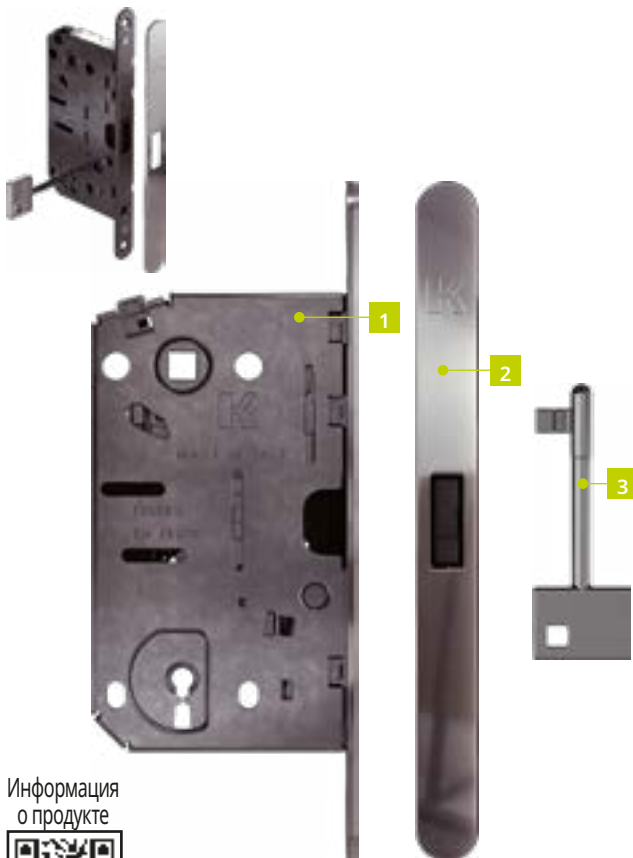

Информация о продукте



## Компоненты

Артикул изделия: KM 001 CM

Рисунок	Компоненты	Количество
1	Замок	1 штука

## Отделка колпачков и ключа

Цвет	Артикул изделия:			
	2 Колпачки	3 Ключ		
	Белый	KM COVER BI	KM COVER S BI	KM CHIAVE BI
	Бронза	KM COVER BR	KM COVER S BR	KM CHIAVE BR
	Состаренная бронза	KM COVER BS	KM COVER S BS	KM CHIAVE BS
	Хром глянец	KM COVER CL	KM COVER S CL	KM CHIAVE CL
	Матовый хром	KM COVER CS	KM COVER S CS	KM CHIAVE CS
	Черный	KM COVER NO	KM COVER S NO	KM CHIAVE NO
	Матовый никель	KM COVER NS	KM COVER S NS	KM CHIAVE NS
	Золото глянец	KM COVER OL	KM COVER S OL	KM CHIAVE OL
	Золото матовое	KM COVER OS	KM COVER S OS	KM CHIAVE OS
	Латунь глянец	KM COVER OTL	KM COVER S OTL	KM CHIAVE OTL
	Никель			KM CHIAVE NL
	Латунь			KM CHIAVE OT
	Неокрашенный	KM COVER	KM COVER S	KM CHIAVE

Дополните комплект в разделе «Ответная планка» со стр. 34.

## Технические схемы

Размеры указаны в миллиметрах

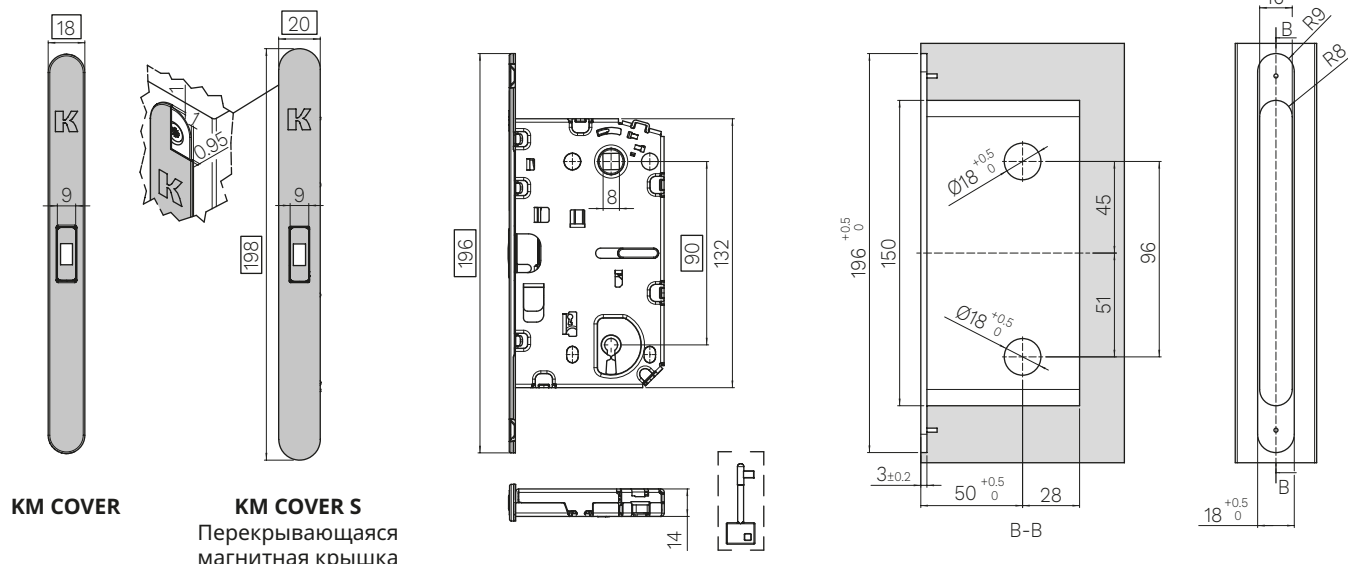

KM COVER

KM COVER S  
Перекрывающаяся магнитная крышка

Содержание  
 Термины и определения  
 SpinOff Магнитный замок  
 SpinOff Серия Premium  
 SpinOff Серия Evolution  
 SpinOff Серия Pro  
 SpinOff Серия Basic  
 Kiker: Скрытый доводчик для межкомнатных дверей

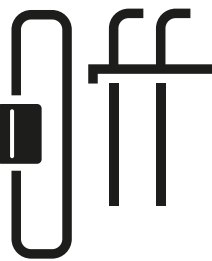

Серия Pro

spin  ff

ЗАПАТЕНТОВАНО

# Серия Basic

<p><b>ЗАКРЫВАНИЕ</b> Замок под цилиндр</p> 	<p><b>ЗАКРЫВАНИЕ</b> Замок сантехнический</p> 	<p><b>ЗАКРЫВАНИЕ</b> Замок с ключом</p> 	<p><b>РАССТОЯНИЕ МЕЖДУ ОСЯМИ</b></p>  <p>85 / 90 / 96 мм</p>	<p><b>БЭКСЕТ</b></p>  <p>50 мм</p>	<p><b>ОТВЕРСТИЕ ПОД ШТИФТ РУЧКИ</b></p>  <p>8 мм</p>	<p><b>МАТЕРИАЛ</b> Корпус: Сталь Передняя часть: Zamak</p> 
--	---	---	---	--	---	--



KM 001

Содержание  
Термины и определения  
SpinOff  
Магнитный замок  
SpinOff  
Серия Premium  
SpinOff  
Серия Evolution  
SpinOff  
Серия Pro  
SpinOff  
Серия Basic  
Kiker: Скрытый доводчик для межкомнатных дверей



## СЕРИЯ BASIC

### Описание:

1. Окрашенный шульп замка с видимыми винтами доступен в 10 цветовых вариантах.
2. Винты имеют ту же отделку, что и шульп замка.
3. Ключ доступен в тех же вариантах отделки, что и шульп замка.
4. Возможность нанесения собственного логотипа с помощью лазерной гравировки (есть минимальный объем заказа).



## СОДЕРЖАНИЕ

Набор	Движение ручки	Передняя часть	Стр.
SPINOFF Замок врезной под цилиндр	Стандартный	С цветными крепежными винтами	30
SPINOFF Замок врезной сантехнический	Стандартный	С цветными крепежными винтами	31
SPINOFF Замок врезной с ключом	Стандартный	С цветными крепежными винтами	32
Ответная планка для деревянной дверной коробки			34
Ответная планка для алюминиевых профилей			39

# SPINOFF Замок врезной под цилиндр

ЗАПАТЕНТОВАНО

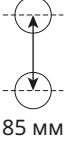
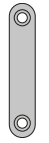
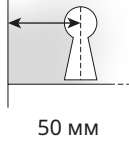
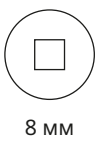
Магнитный замок из стали и сплава Zamak с цилиндрическим замком и шульпом замка с видимыми винтами.

<p><b>ЗАКРЫВАНИЕ</b> Замок под цилиндр</p> 	<p><b>РАССТОЯНИЕ МЕЖДУ ОСЯМИ</b></p>  <p>85 мм</p>	<p><b>ПЕРЕДНЯЯ ЧАСТЬ</b> Видимые винты</p> 	<p><b>БЭКСЕТ</b></p>  <p>50 мм</p>	<p><b>ОТВЕРСТИЕ ПОД ШТИФТ РУЧКИ</b></p>  <p>8 мм</p>	<p><b>МАТЕРИАЛ</b> Корпус: Сталь Передняя часть: Zamak</p> 
--	---	--	---	--	--

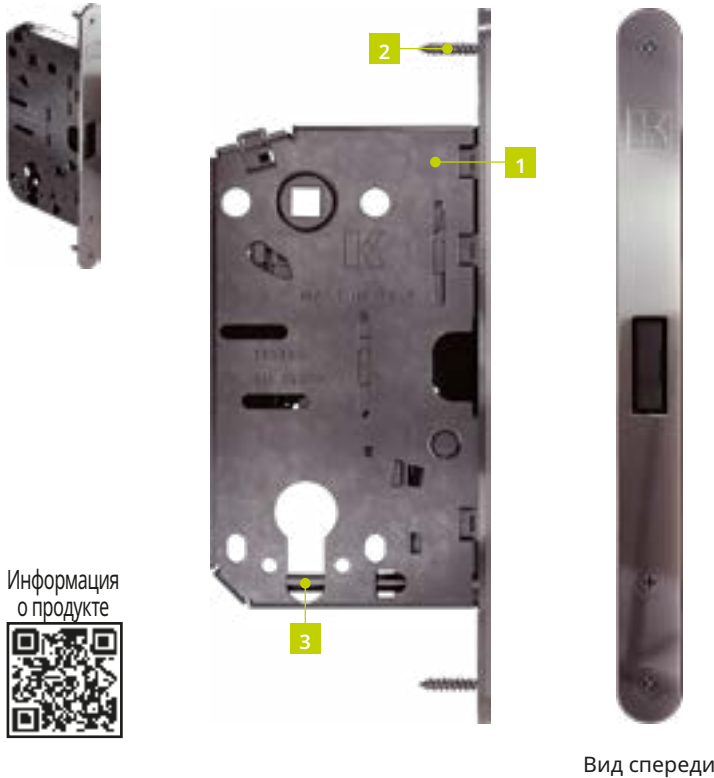

## Компоненты

### Артикул изделия: КМ 002

Рисунок	Компоненты	Количество
1	Замок	1 штука
2	Цветные крепежные винты	2 штуки
3	Цветные цилиндрические крепежные винты	1 штука

## Отделка замка

Цвет	Артикул изделия:
	1 Замок
	КМ 002 ВІ
	КМ 002 BR
	КМ 002 BS
	КМ 002 CL
	КМ 002 CS
	КМ 002 NO
	КМ 002 NS
	КМ 002 OL
	КМ 002 OS
	КМ 002 OTL

Дополните комплект в разделе «Ответная планка» со стр. 34.

## Технические схемы



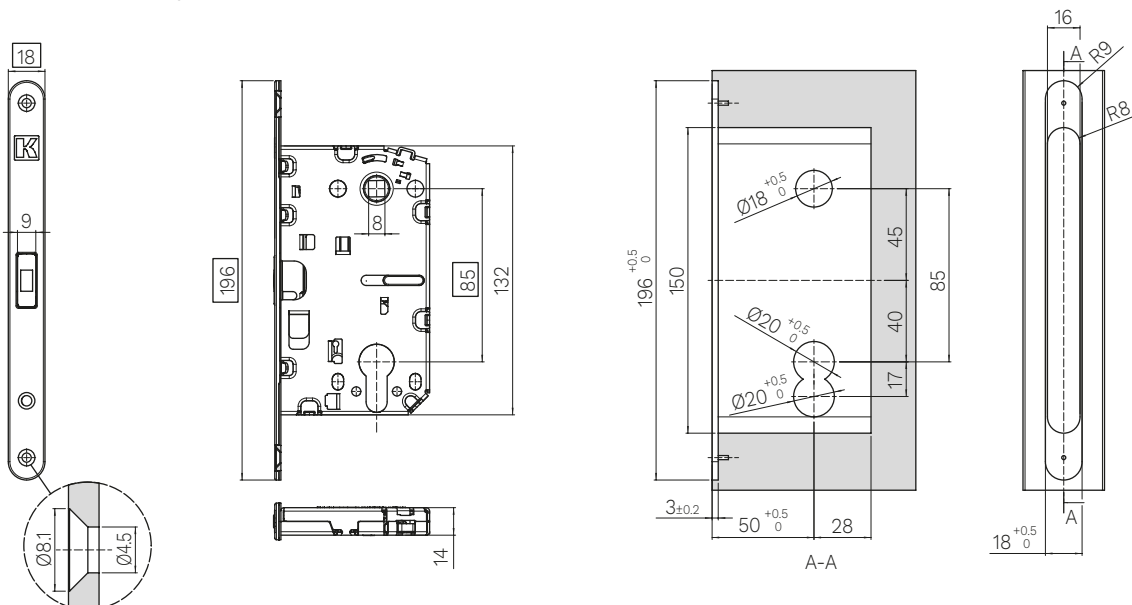

Размеры указаны в миллиметрах

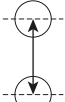

# SPINOFF Замок врезной сантехнический

ЗАПАТЕНТОВАНО

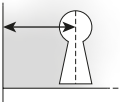
Магнитный замок из стали и сплава Zamak с WC заверткой и шульпом замка с видимыми винтами.

<b>ЗАКРЫВАНИЕ</b> Замок сантехнический 	<b>РАССТОЯНИЕ МЕЖДУ ОСЯМИ</b>  96 мм	<b>ПЕРЕДНЯЯ ЧАСТЬ</b> Видимые винты 	<b>БЭКСЕТ</b>  50 мм	<b>ОТВЕРСТИЕ ПОД ШТИФТ РУЧКИ</b>  8 мм	<b>МАТЕРИАЛ</b> Корпус: Сталь Frontale: Zama
--	--	---	--	---	--

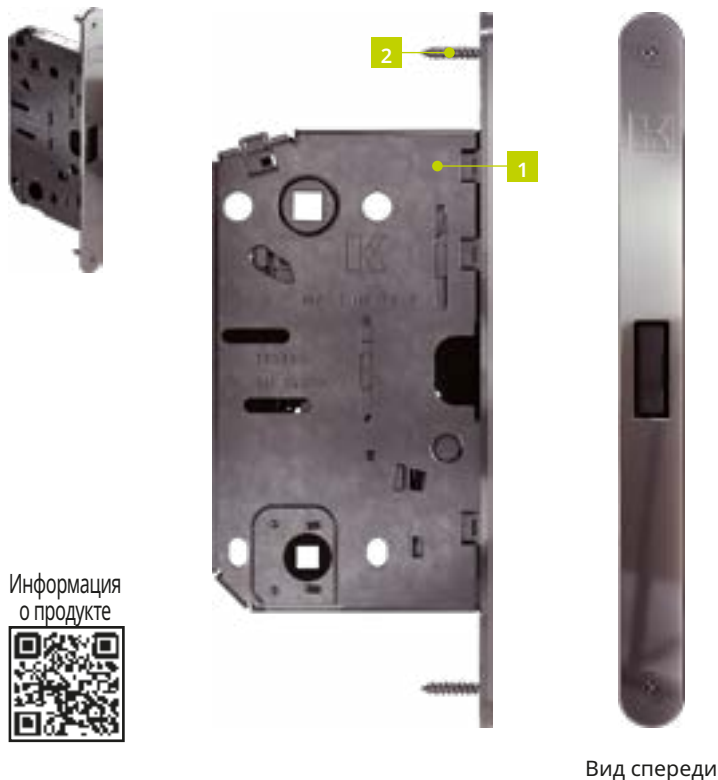

Информация о продукте



## Компоненты

Артикул изделия: KM 003

Рисунок	Компоненты	Количество
1	Замок	1 штука
2	Цветные крепежные винты	2 штуки

## Отделка замка

Цвет	Артикул изделия:
	1 Замок
	Белый KM 003 VI
	Бронза KM 003 BR
	Состаренная бронза KM 003 BS
	Хром глянец KM 003 CL
	Матовый хром KM 003 CS
	Черный KM 003 NO
	Матовый никель KM 003 NS
	Золото глянец KM 003 OL
	Золото матовое KM 003 OS
	Латунь глянец KM 003 OTL

Дополните комплект в разделе «Ответная планка» со стр. 34.

## Технические схемы

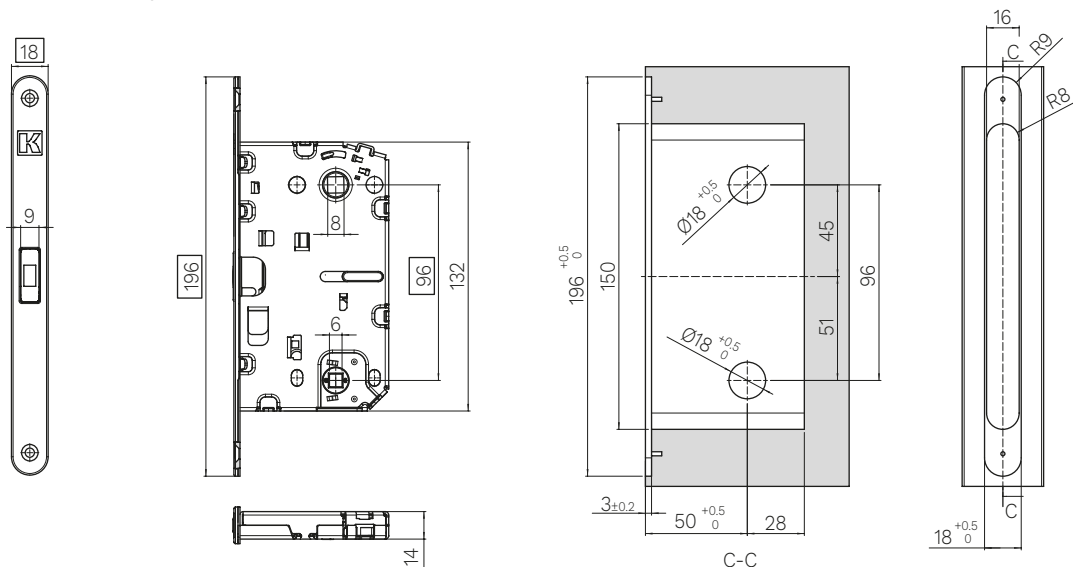

Размеры указаны в миллиметрах



# SPINOFF Замок врезной с ключом

ЗАПАТЕНТОВАНО

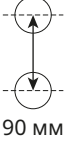
Магнитный замок из стали и сплава Zamak с отверстием для ключа и штульпом замка с видимыми винтами.

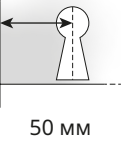
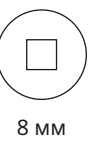
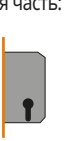
<b>ЗАКРЫВАНИЕ</b> Замок с ключом 	<b>РАССТОЯНИЕ МЕЖДУ ОСЯМИ</b>  90 мм	<b>ПЕРЕДНЯЯ ЧАСТЬ</b> Видимые винты 	<b>БЭКСЕТ</b>  50 мм	<b>ОТВЕРСТИЕ ПОД ШТИФТ РУЧКИ</b>  8 мм	<b>МАТЕРИАЛ</b> Корпус: Сталь Передняя часть: Zamak 
--	---	---	---	--	--

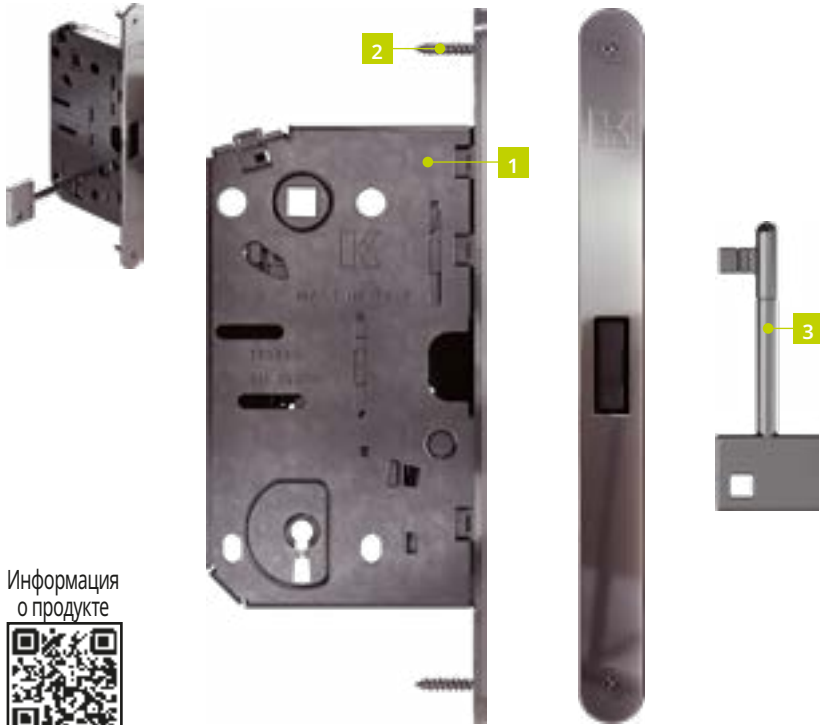

Вид спереди

Информация о продукте



## Компоненты

Артикул изделия: KM 001

Рисунок	Компоненты	Количество
1	Замок	1 штука
2	Цветные крепежные винты	2 штуки

## Отделка замка и ключей

Цвет	Артикул изделия:	
	1 Замок	3 Ключ
	KM 001 VI	KM CHIABE VI
	KM 001 BR	KM CHIABE BR
	KM 001 BS	KM CHIABE BS
	KM 001 CL	KM CHIABE CL
	KM 001 CS	KM CHIABE CS
	KM 001 NO	KM CHIABE NO
	KM 001 NS	KM CHIABE NS
	KM 001 OL	KM CHIABE OL
	KM 001 OS	KM CHIABE OS
	KM 001 OTL	KM CHIABE OTL
		KM CHIABE NL
		KM CHIABE OT
		KM CHIABE

Дополните комплект в разделе «Ответная планка» со стр. 34.

## Технические схемы

Размеры указаны в миллиметрах

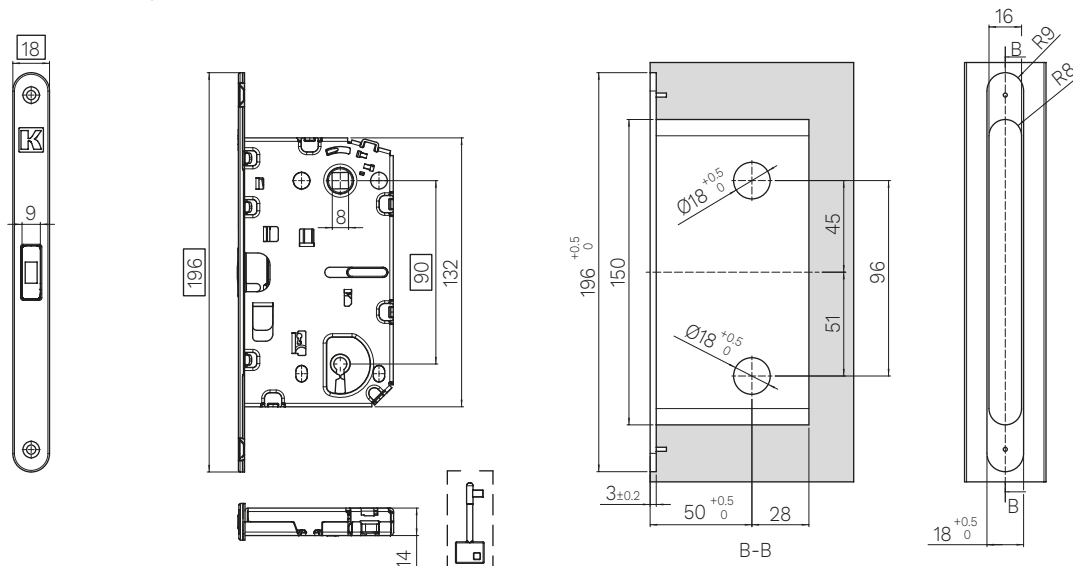

Содержание  
 Термины и определения  
 SpinOff Магнитный замок  
 SpinOff Серия Premium  
 SpinOff Серия Evolution  
 SpinOff Серия Pro  
 SpinOff Серия Basic  
 Kiker: Скрытый доводчик для межкомнатных дверей

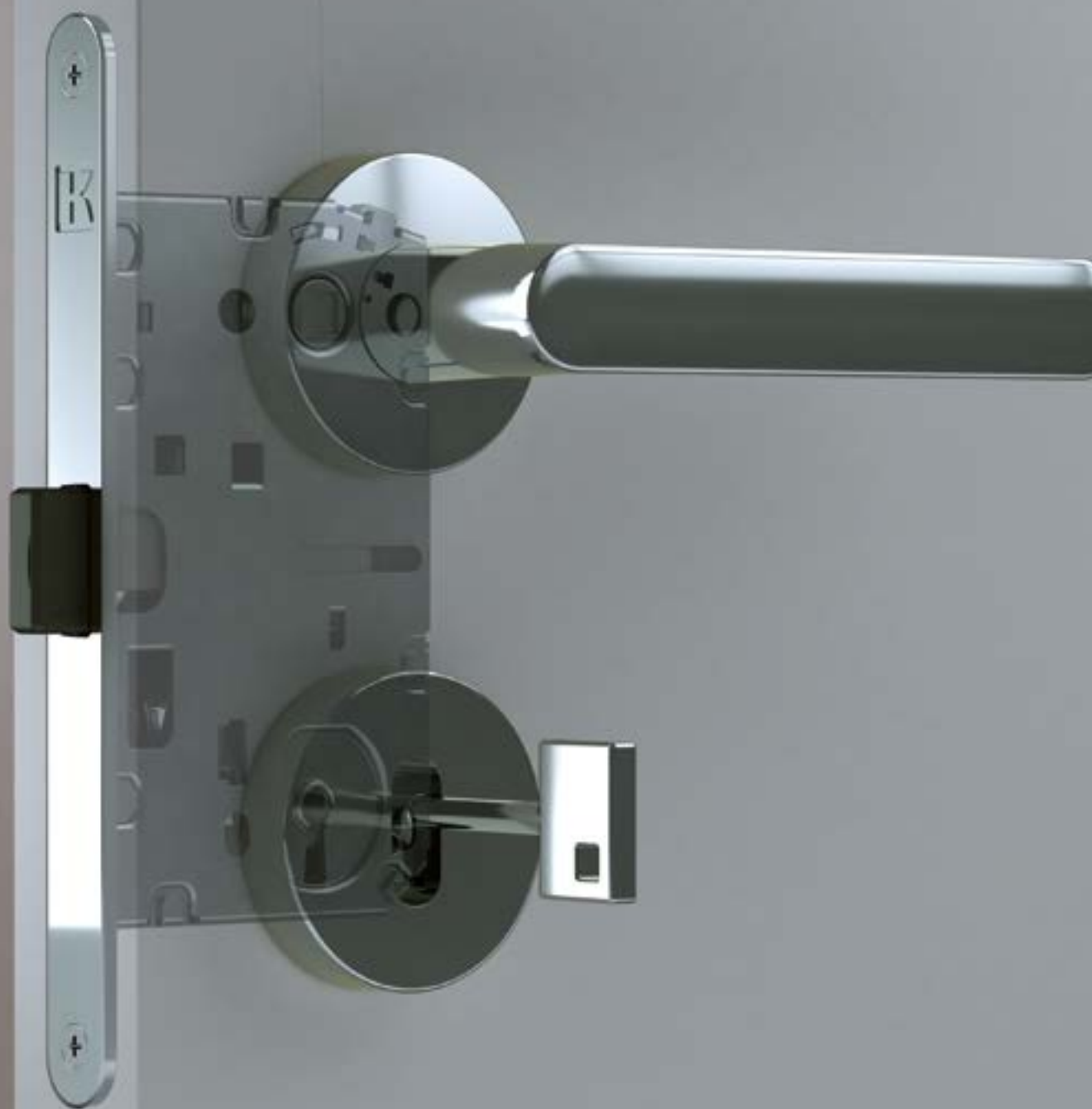

Содержание

Термины и  
определения

SpinOff  
Магнитный замок

SpinOff  
Серия Premium

SpinOff  
Серия Evolution

SpinOff  
Серия Pro

SpinOff  
Серия Basic

Kiker: Скрытый доводчик для  
межкомнатных дверей



Серия Basic

# Ответная планка

Дополните комплект замка ответной планкой.

## KM 11

### Ответная планка для деревянной дверной коробки

Размеры указаны в миллиметрах.

#### Ответная планка на магнитный колпачок, с большим диапазоном регулировки



### Ответная планка для деревянной дверной коробки

Компоненты	Цвет	Артикул изделия
Ответная планка на магнитный колпачок, с большим диапазоном регулировки	Неокрашенный	<b>KM 11</b>
	Неокрашенный	<b>KM COVER CP</b>
	Белый	<b>KM COVER CP BI</b>
	Бронза	<b>KM COVER CP BR</b>
	Состаренная бронза	<b>KM COVER CP BS</b>
	Хром глянец	<b>KM COVER CP CL</b>
	Матовый хром	<b>KM COVER CP CS</b>
	Черный	<b>KM COVER CP NO</b>
	Матовый никель	<b>KM COVER CP NS</b>
	Золото глянец	<b>KM COVER CP OL</b>
Колпачки для ответной планки	Золото матовое	<b>KM COVER CP OS</b>
	Латунь глянец	<b>KM COVER CP OTL</b>

КМ 6

Ответная планка для деревянной дверной коробки

Размеры указаны в миллиметрах.

Ответная планка с магнитными колпачками

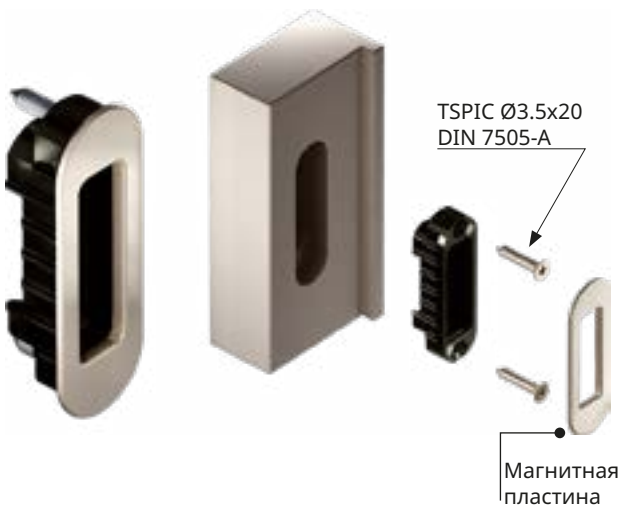

Регулировки

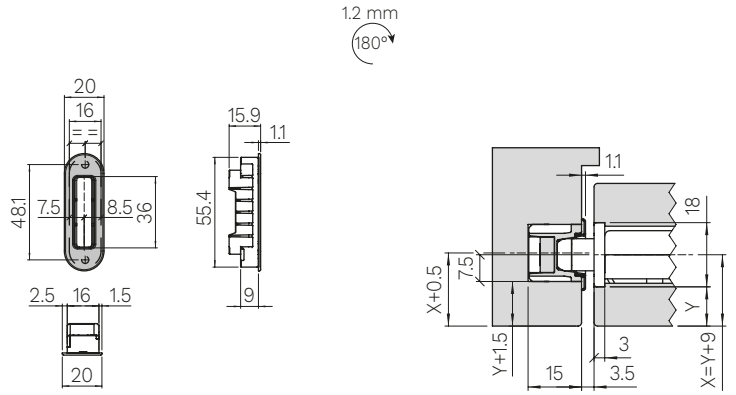

Ответная планка для деревянной дверной коробки

Компоненты	Цвет	Артикул изделия
Ответная планка с магнитными колпачками	Неокрашенный	КМ 6
	Неокрашенный	КМ COVER CP
	Белый	КМ COVER CP BI
	Бронза	КМ COVER CP BR
	Состаренная бронза	КМ COVER CP BS
	Хром глянец	КМ COVER CP CL
	Матовый хром	КМ COVER CP CS
	Черный	КМ COVER CP NO
	Матовый никель	КМ COVER CP NS
	Золото глянец	КМ COVER CP OL
Золото матовое	КМ COVER CP OS	
Латунь глянец	КМ COVER CP OTL	
Колпачки для ответной планки	Неокрашенный	КМ 6
	Неокрашенный	КМ COVER CP
	Белый	КМ COVER CP BI
	Бронза	КМ COVER CP BR
	Состаренная бронза	КМ COVER CP BS
	Хром глянец	КМ COVER CP CL
	Матовый хром	КМ COVER CP CS
	Черный	КМ COVER CP NO
	Матовый никель	КМ COVER CP NS
	Золото глянец	КМ COVER CP OL
Золото матовое	КМ COVER CP OS	
Латунь глянец	КМ COVER CP OTL	

Содержание

Термины и определения

SpinOff  
Магнитный замок

SpinOff  
Серия Premium

SpinOff  
Серия Evolution

SpinOff  
Серия Pro

SpinOff  
Серия Basic

Kiker: Скрытый доводчик для межкомнатных дверей



**Ответная планка для деревянной дверной коробки**

Размеры указаны в миллиметрах.

**Ответная планка с видимыми крепежными винтами, с большим диапазоном регулировки**

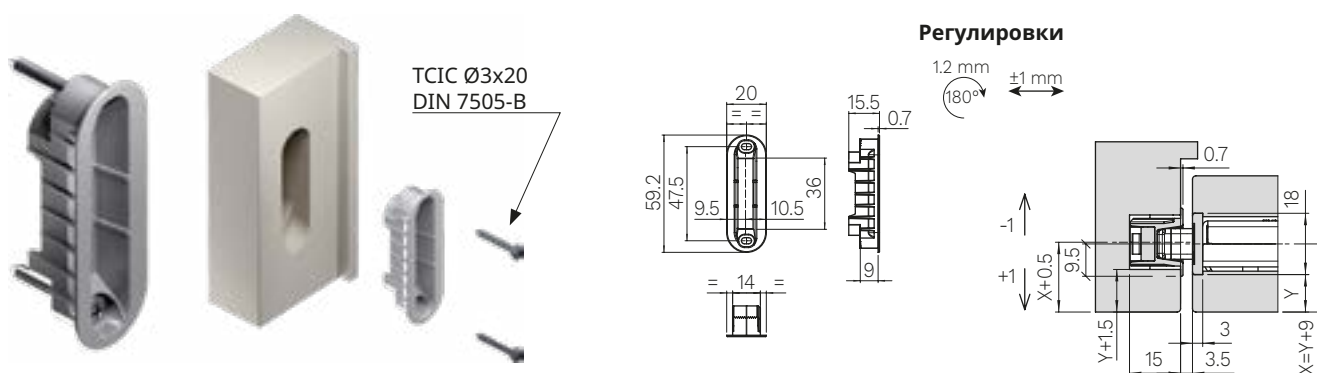

**Ответная планка для деревянной дверной коробки**

Компоненты	Цвет	Артикул изделия
Ответная планка с цветными крепежными винтами	Белый	KM 10 BI
	Бронза	KM 10 BR
	Хром глянец	KM 10 CL
	Матовый хром	KM 10 CS
	Черный	KM 10 NO
	Матовый никель	KM 10 NS
	Золото глянец	KM 10 OL
	Золото матовое	KM 10 OS
	Латунь глянец	KM 10 OTL

KM 5

**Ответная планка для деревянной дверной коробки**

Размеры указаны в миллиметрах.

**Ответная планка с цветными крепежными винтами**

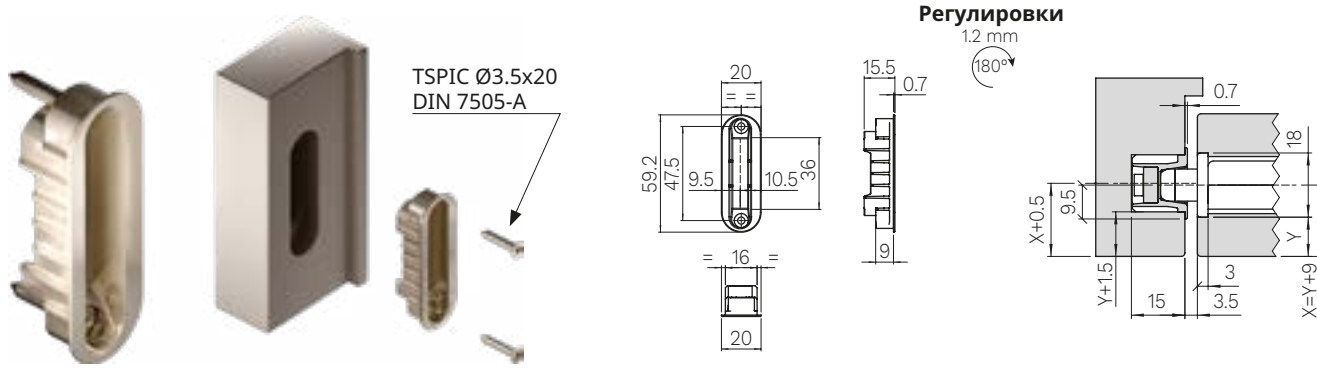

**Ответная планка для деревянной дверной коробки**

Компоненты	Цвет	Артикул изделия
Ответная планка с цветными крепежными винтами	Белый	KM 5 BI
	Бронза	KM 5 BR
	Хром глянец	KM 5 CL
	Матовый хром	KM 5 CS
	Черный	KM 5 NO
	Матовый никель	KM 5 NS
	Золото глянец	KM 5 OL
	Золото матовое	KM 5 OS
	Латунь глянец	KM 5 OTL

**KM 8**

**Ответная планка для деревянной дверной коробки**

Размеры указаны в миллиметрах.

**Ответная планка на магнитах для установки**

**Регулировки**

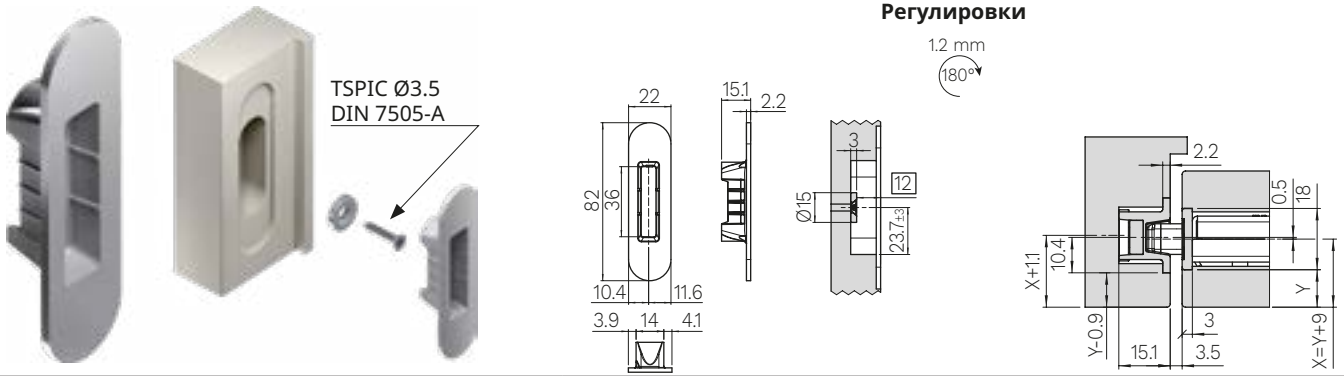

**Ответная планка для деревянной дверной коробки**

Компоненты	Цвет	Артикул изделия
Ответная планка на магнитах для установки	Белый	<b>KM 8 VI</b>
	Бронза	<b>KM 8 BR</b>
	Хром глянец	<b>KM 8 CL</b>
	Матовый хром	<b>KM 8 CS</b>
	Черный	<b>KM 8 NO</b>
	Матовый никель	<b>KM 8 NS</b>
	Золото глянец	<b>KM 8 OL</b>
	Золото матовое	<b>KM 8 OS</b>
	Латунь глянец	<b>KM 8 OTL</b>

**KM 9**

**Ответная планка для деревянной дверной коробки**

Размеры указаны в миллиметрах.

**Ответная планка на магнитах**

**Регулировки**

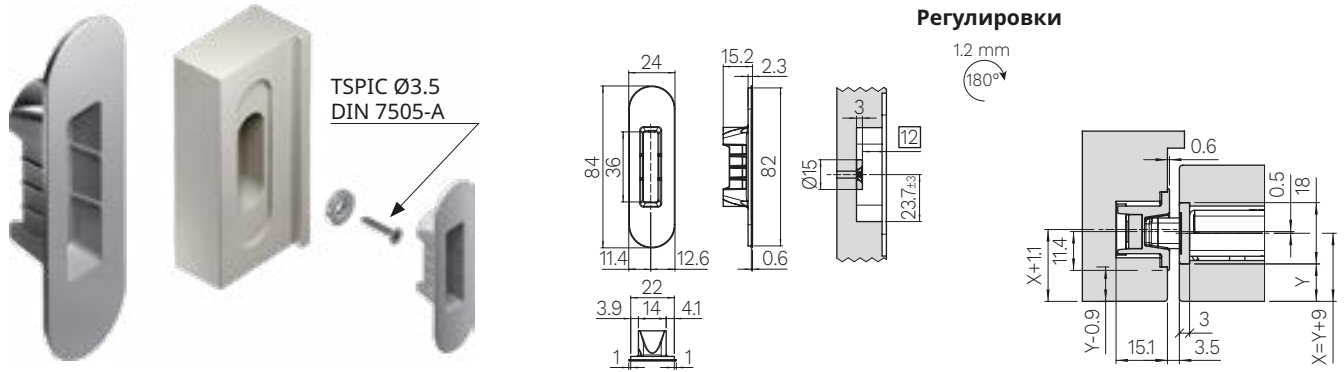

**Ответная планка для деревянной дверной коробки**

Компоненты	Цвет	Артикул изделия
Ответная планка на магнитах	Белый	<b>KM 9 VI</b>
	Бронза	<b>KM 9 BR</b>
	Хром глянец	<b>KM 9 CL</b>
	Матовый хром	<b>KM 9 CS</b>
	Черный	<b>KM 9 NO</b>
	Матовый никель	<b>KM 9 NS</b>
	Золото глянец	<b>KM 9 OL</b>
	Золото матовое	<b>KM 9 OS</b>
	Латунь глянец	<b>KM 9 OTL</b>

**Ответная планка для деревянной дверной коробки**

Размеры указаны в миллиметрах.

**Ответная планка с магнитом**



**Ответная планка для деревянной дверной коробки**

Компоненты	Цвет	Артикул изделия
Ответная планка с магнитом	Белый	КМ 4 ВІ
	Бронза	КМ 4 BR
	Хром глянец	КМ 4 CL
	Матовый хром	КМ 4 CS
	Черный	КМ 4 NO
	Матовый никель	КМ 4 NS
	Золото глянец	КМ 4 OL
	Золото матовое	КМ 4 OS
	Латунь глянец	КМ 4 OTL

## Ответная планка для алюминиевых профилей

Размеры указаны в миллиметрах.

### Ответная планка с магнитом

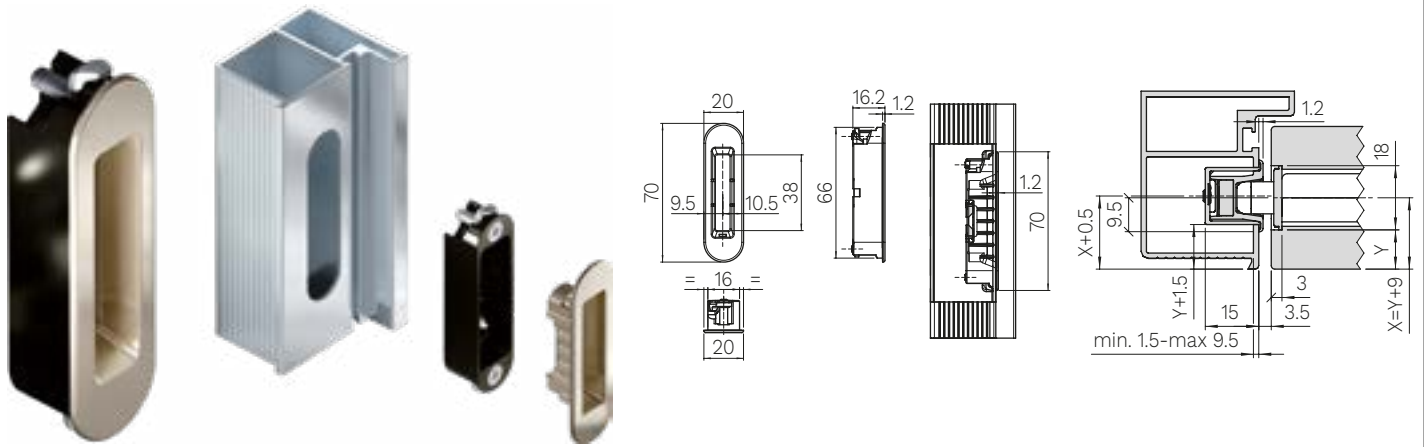

## Ответная планка для алюминиевых профилей

Компоненты	Цвет	Артикул изделия	
Ответная планка для алюминиевых профилей	Неокрашенный	<b>KM 7</b>	
	Белый	<b>KM COVER TA BI</b>	
	Бронза	<b>KM COVER TA BR</b>	
	Хром глянец	<b>KM COVER TA CL</b>	
	Матовый хром	<b>KM COVER TA CS</b>	
	Магнитная крышка для алюминиевого профиля	Черный	<b>KM COVER TA NO</b>
		Матовый никель	<b>KM COVER TA NS</b>
		Золото глянец	<b>KM COVER TA OL</b>
		Золото матовое	<b>KM COVER TA OS</b>
Латунь глянец		<b>KM COVER TA OTL</b>	

## Запасные части

Компоненты	Цвет	*Количество	Артикул изделия
Комплект винтов для крепления замка или ответной планки - TSPIC Ø3.5x20мм	Белый	100	<b>KM VITI BI</b>
	Бронза	100	<b>KM VITI BR</b>
	Хром глянец	100	<b>KM VITI CL</b>
	Матовый хром	100	<b>KM VITI CS</b>
	Черный	100	<b>KM VITI NO</b>
	Матовый никель	100	<b>KM VITI NS</b>
	Золото глянец	100	<b>KM VITI OL</b>
	Золото матовое	100	<b>KM VITI OS</b>
Комплект винтов и магнитов для магнитного крепления ответной планки (5 магнитов + 5 крепежных винтов)	Латунь глянец	100	<b>KM VITI OTL</b>
	Неокрашенный	5+5	<b>KM MAGNETE</b>

\*Указано минимальное количество для заказа.



Белый



Бронза



Состаренная бронза



Хром глянец



Матовый хром



Черный



Матовый никель



Золото глянец



Золото матовое



Латунь глянец





Белый



Бронза



Состаренная бронза



Хром глянец



Матовый хром



Черный



Матовый никель



Золото глянец



Золото матовое



Латунь глянец

## Регулировка

Ответную планку можно отрегулировать на 1,5 мм, повернув на 180°.



# Kiker

ЗАПАТЕНТОВАНО

<p><b>МАТЕРИАЛ</b></p> <p>Корпус: пластик/сталь Zamak Пружина в виде пластины: сталь</p>	<p><b>ГРУЗОПОДЪЕМНОСТЬ</b> 60 кг</p> 	<p><b>ПРИМЕЧАНИЕ</b> Скрытый доводчик</p> 	<p><b>РЕГУЛИРУЕМАЯ СКОРОСТЬ САМОЗАКРЫВАНИЯ</b></p> 	<p><b>УГОЛ ОТКРЫВАНИЯ</b> 180°</p> 	<p><b>РЕГУЛИРОВКИ</b></p> 
<p><b>ПРЕИМУЩЕСТВА</b> Не передает нагрузку на петли</p> 	<p><b>УНИВЕРСАЛЬНЫЙ</b></p> <p>Совместим с большинством моделей скрытых петель</p>	<p><b>МАТЕРИАЛ ДЕКОРАТИВНЫХ КОЛПАЧКОВ</b> Алюминий</p>  <p>Крепление колпачков винтами (по запросу)</p>	<p>Идеально сочетается с магнитными замками</p>		

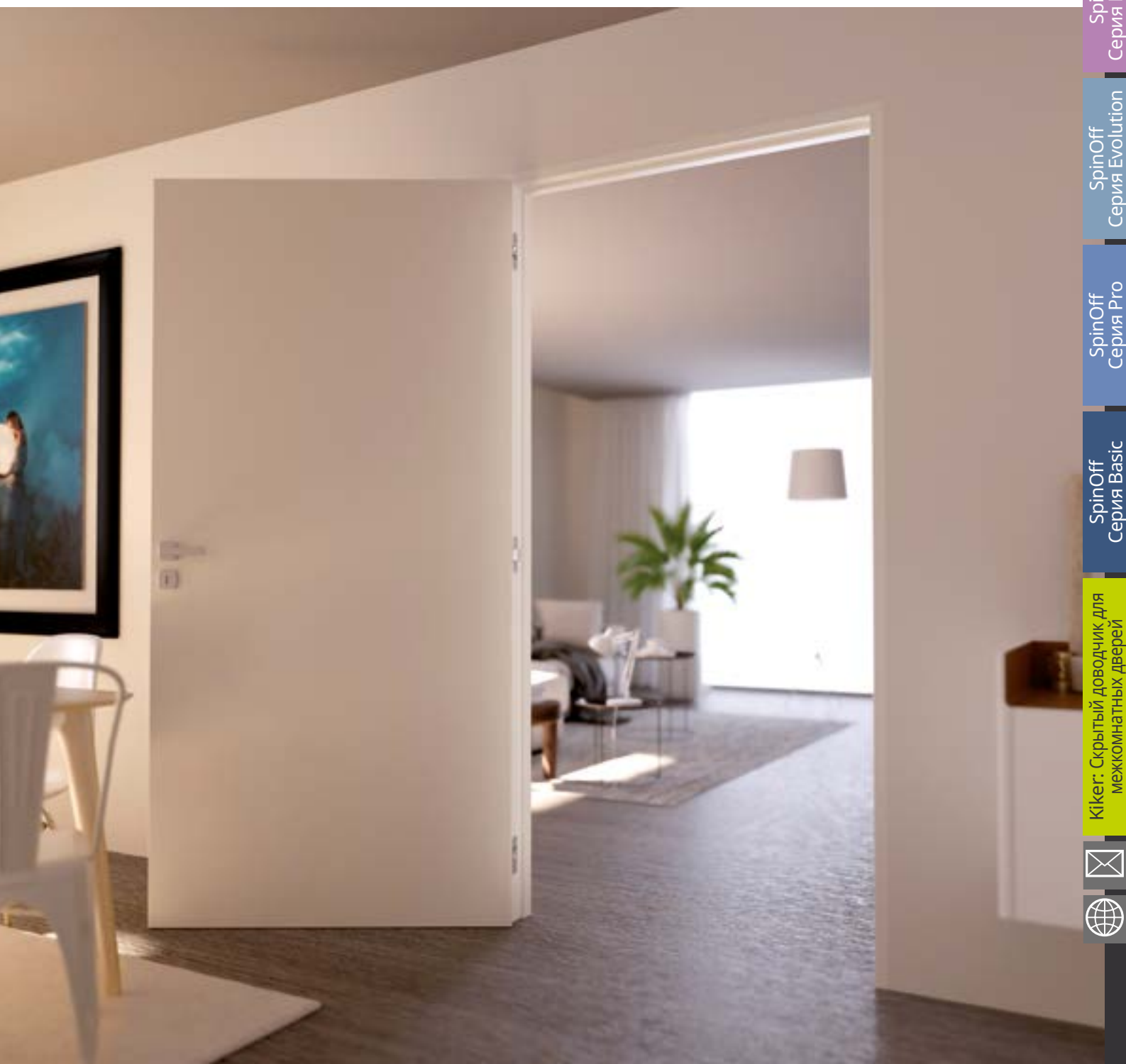

## RU ЧТО ТАКОЕ KIKER?

Kiker - это новый скрытый доводчик для межкомнатных дверей от Krona Koblenz.

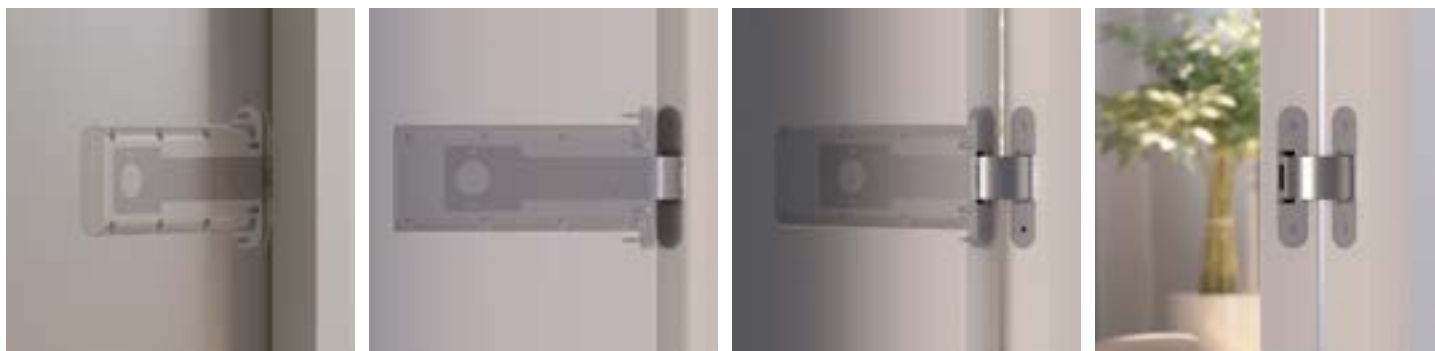

### Описание:

- Использование физических преимуществ: набор стальных пластин для инновационного подхода.
- Постоянное и регулируемое движение: обеспечивает постоянное механическое движение с постоянной скоростью, регулируемой по мере необходимости.
- Отсутствие нагрузки на петли: без усилий, не оказывает давления на петли, не снижает их срок службы.
- Широкий диапазон открывания: отсутствие фиксации под разными углами для большей гибкости в проектах.
- Регулировка по 3 осям: позволяет регулировать по 3 осям, 2 из которых являются саморегулирующимися, упрощая процесс.
- Универсальная совместимость: совместим с большинством моделей скрытых петель, обеспечивая универсальное и комплексное решение.
- Идеально сочетается с магнитными замками.
- При открывании двери на угол, превышающий угол начала самозакрывания, дверь остается открытой.

## СОДЕРЖАНИЕ

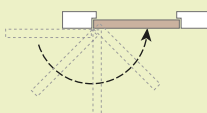
Модель	Максимальная нагрузка	Примечание	Ширина корпуса петли со стороны двери	Направления регулировок	Стр.
KIKER	60 кг	Самозакрывающаяся дверь 	24 мм	Z	44
Совместимые со скрытыми петлями линейки Krona Koblenz					46

# Kiker

ЗАПАТЕНТОВАНО

Скрытый доводчик из сплава Zamak и стали с углом открывания до 180° и регулируемой скоростью самозакрывания. Совместим с большинством моделей скрытых петель и идеально сочетается с магнитными замками. Грузоподъемность до 60 кг.

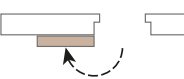
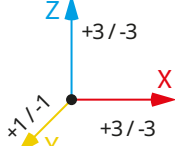
<p><b>МАТЕРИАЛ</b></p> <p>Корпус: пластик/сталь Zamak Пружина в виде пластины: сталь</p>	<p><b>ГРУЗОПОДЪЕМНОСТЬ</b> 60 кг</p> 	<p><b>ПРИМЕЧАНИЕ</b> Скрытый доводчик</p> 	<p><b>РЕГУЛИРУЕМАЯ СКОРОСТЬ САМОЗАКРЫВАНИЯ</b></p> 
<p><b>УГОЛ ОТКРЫВАНИЯ</b> 180°</p> 	<p><b>РЕГУЛИРОВКИ</b></p> 	<p><b>ПРЕИМУЩЕСТВА</b> Не передает нагрузку на петли</p> 	<p><b>УНИВЕРСАЛЬНЫЙ</b></p> <p>Совместим с большинством моделей скрытых петель</p>
<p><b>МАТЕРИАЛ ДЕКОРАТИВНЫХ КОЛПАЧКОВ</b> Алюминий</p>  <p>Крепкие колпачков винтами (по запросу)</p>	<p>Идеально сочетается с магнитными замками</p>		

\*Рабочий угол самозакрывания может варьироваться в зависимости от модели петли, см. инструкции «Самозакрывание» в таблице на стр. 46.

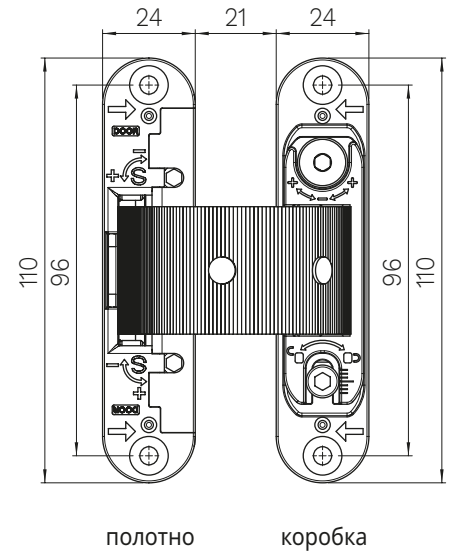
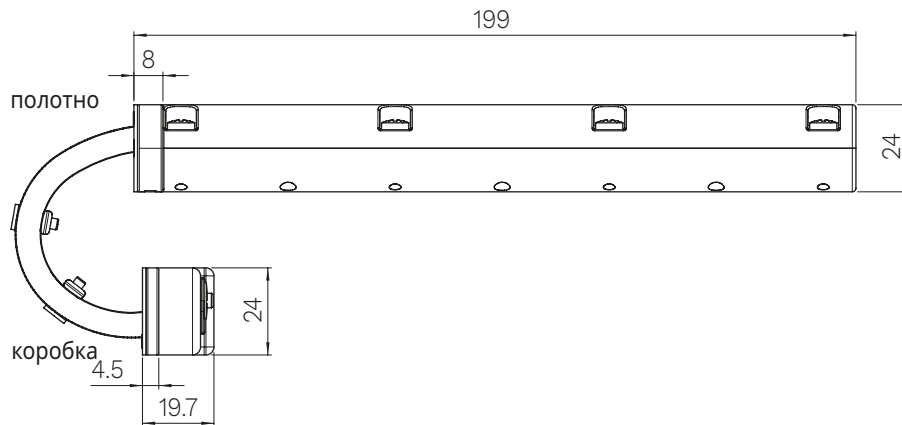

Информация о продукте:



Отделка	
Цвет	Артикул
Античная бронза	0870 2000 BA
Белый	0870 2000 BI
Матовый хром	0870 2000 CS
Черный	0870 2000 NR
Матовый никель	0870 2000 NS

В случае необходимости других цветов свяжитесь с Krona Koblenz

## Фрезеровка двери и коробки

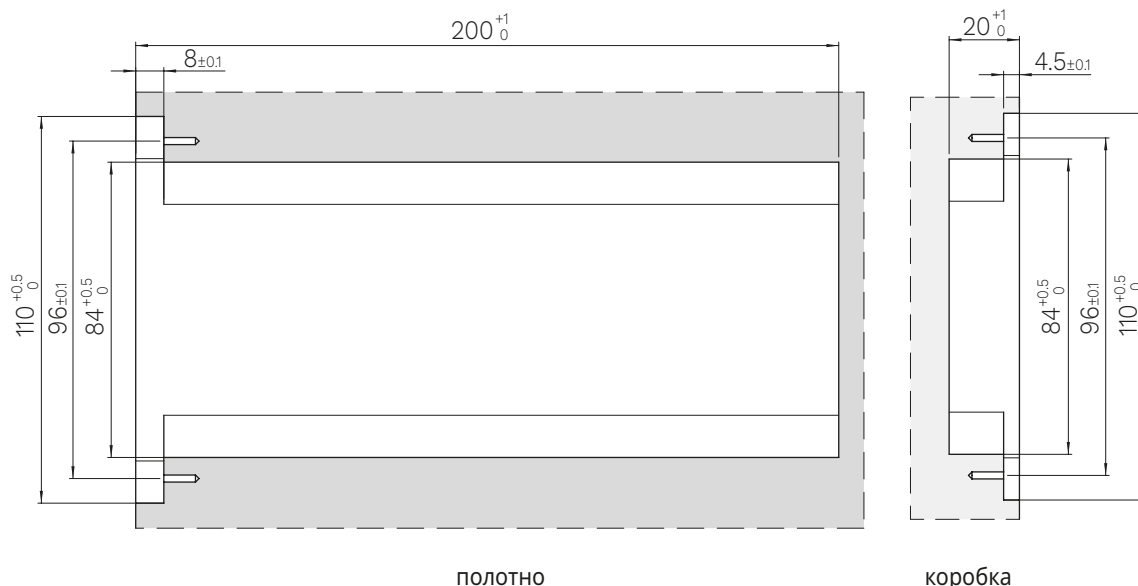

полотно

коробка

## ЛЕГЕНДА

**Скрытая петля**

**Размер K** = расстояние между краем двери и краем петли. K-max - это максимальная толщина, обеспечивающая правильный поворот двери (в диапазоне 0° - 180°).

**Размер KS** = расстояние между краем наличника и краем петли. KS-max - максимальная толщина для правильной работы.

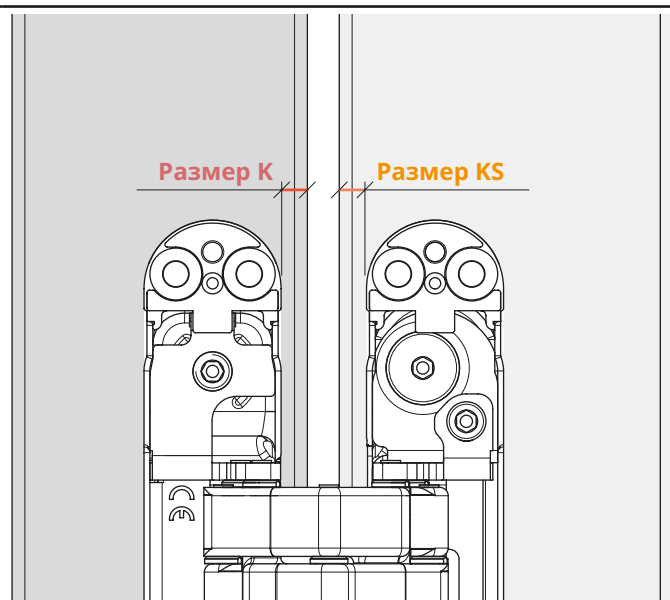
**Kiker**

**Размер JP** = расстояние между краем двери и краем Kiker.

⚠ Изменяемый размер относительно петли.  
См. подробную информацию в таблице на стр. 46.

**Размер JS** = расстояние между краем наличника и краем Kiker.

⚠ Изменяемый размер относительно петли.  
См. подробную информацию в таблице на стр. 46.

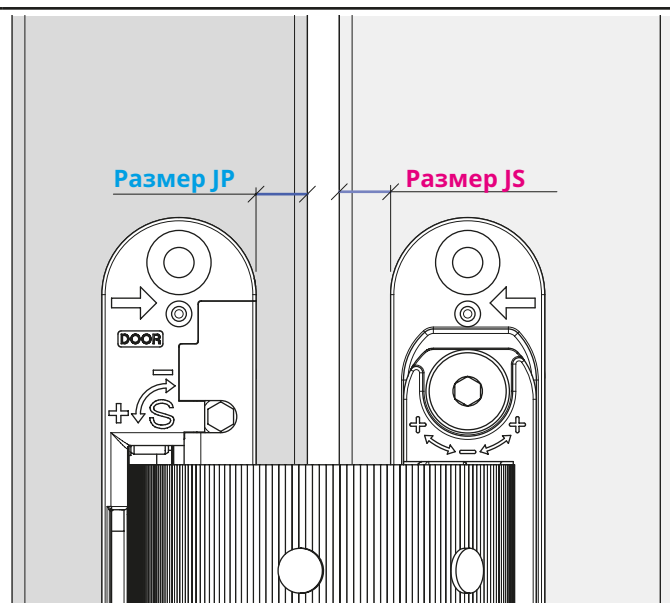

## Совместимые со скрытыми петлями линейки Krona Koblenz

Модель	Размер К / KS	JP / JS	Самозакрывание
K8000	3	5	30° - 150°
	4	6	30° - 150°
	5	7	30° - 150°
	6	8	30° - 150°
	7	9	30° - 150°
K8060	3	7	30° - 150°
	4	8	30° - 150°
K8080 K8120	3	5	30° - 150°
	4	6	30° - 150°
K5080	3	5	30° - 150°
	4	6	30° - 150°
K1019	3	7	30° - 150°
	4	8	30° - 150°
	5	9	30° - 150°
K1060	3	7	30° - 150°
	4	8	30° - 150°
	5	9	30° - 150°
K1000	3	7	30° - 180°
	4	8	30° - 180°
	5	9	30° - 180°
K2700 K2760	3	3,5	45° - 180°
	4	4,5	45° - 180°
	5	5,5	45° - 180°
	6	6,5	45° - 180°
	7	7,5	45° - 180°
	8	8,5	45° - 180°
	9	9,5	45° - 180°

Модель	Размер К / KS	JP / JS	Самозакрывание
K2780	3	3,5	90° - 180°
	4	4,5	90° - 180°
	5	5,5	90° - 180°
	6	6,5	90° - 180°
	7	7,5	90° - 180°
K6400	8	8,5	90° - 180°
	9	9,5	90° - 180°
	3	8	30° - 150°
K7000	4	9	30° - 150°
	3	6	30° - 180°
K6200	4	7	30° - 180°
	3	7	60° - 150°
K6700	4	8	60° - 150°
	3	6	30° - 150°
	4	7	30° - 150°
K7080	5	8	30° - 150°
	5,5	8,5	30° - 150°
	3	6	30° - 150°
	4	7	30° - 150°

Модель	Размер К	Misura KS	JP	JS	Самозакрывание
K2460 **	4	3	9	8	30° - 150°

\*\*= НЕ ХЛОПАЕТ

⚠ Фрезеровка Kiker не соответствует фрезеровке петель, и имеет свои нюансы (см. инструкцию по монтажу).

⚠ Обратите внимание, что условия установки, уплотнители, любые аксессуары и тип замка могут повлиять на работу и фактический диапазон самозакрывания.

### Коэффициенты позиционирования KIKER

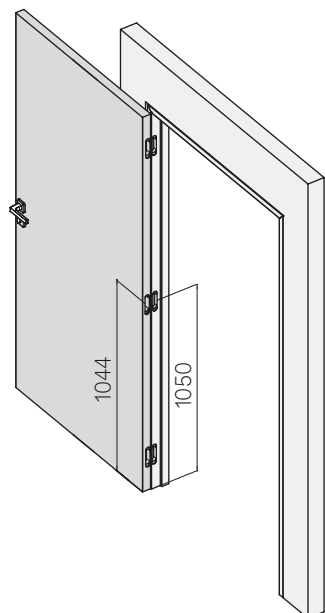

Иллюстрации, фотографии, рисунки и технические данные в данном справочнике несут рекомендательный характер. Данные рекомендации появились благодаря многолетнему опыту Krona Koblenz Spa, они не являются обязательными, но в случае не соблюдения этих рекомендаций все варианты должны быть протестированы клиентом. Так же они не могут быть основанием для отказа от товара или расторжения договора. Технические параметры петли, чертежи и рекомендации могут быть изменены без предварительного согласования с покупателем. Это не является основанием для расторжения договора или изменением ценового предложения.

# K Krona Koblenz

## Филиалы

### ITALY

Krona Koblenz SpA

+39 0541 657040

E-mail: [info@k-group.com](mailto:info@k-group.com)

Via Piane, 90  
47853 Coriano (RN)

### SPAIN

Krona Koblenz S.L.

+34 93 591 0410

E-mail: [info.espana@k-group.com](mailto:info.espana@k-group.com)

P.I. MOLI D'EN XEC NAVE n P3-3/6  
\_ c/ Moli d' en Xec, n 49/55  
C.P. 08291 Ripollet - (Barcelona)

### FRANCE

Krona Koblenz Sas

+33-474090939

E-mail: [info@k-group.com](mailto:info@k-group.com)

Saint Georges De Reneins (69830)  
635 Boulevard Napoléon  
Bullukian

### RUSSIA

Крона Кобленц ООО

+7 (495) 532-74-32

E-mail: [info@kronakoblenz.ru](mailto:info@kronakoblenz.ru)

117623, Москва,  
Варшавское шоссе,  
дом 268, строение 1, блок А11

### INDIA

Koblenz Utturkar  
Fittings Private Limited

+91 020 24540000

E-mail: [info@k-group.com](mailto:info@k-group.com)

FLAT No. 3, 1875, Sadashiv Peth,  
Shree Balaji Prasad Society,  
Pune - 411030, Maharashtra

## КОНТАКТЫ



[www.kronakoblenz.com](http://www.kronakoblenz.com)



@krona\_koblenz



@Krona Koblenz



@Krona Koblenz



@Kronakoblenz